



PL

PROGRAM

Od 2023 r.



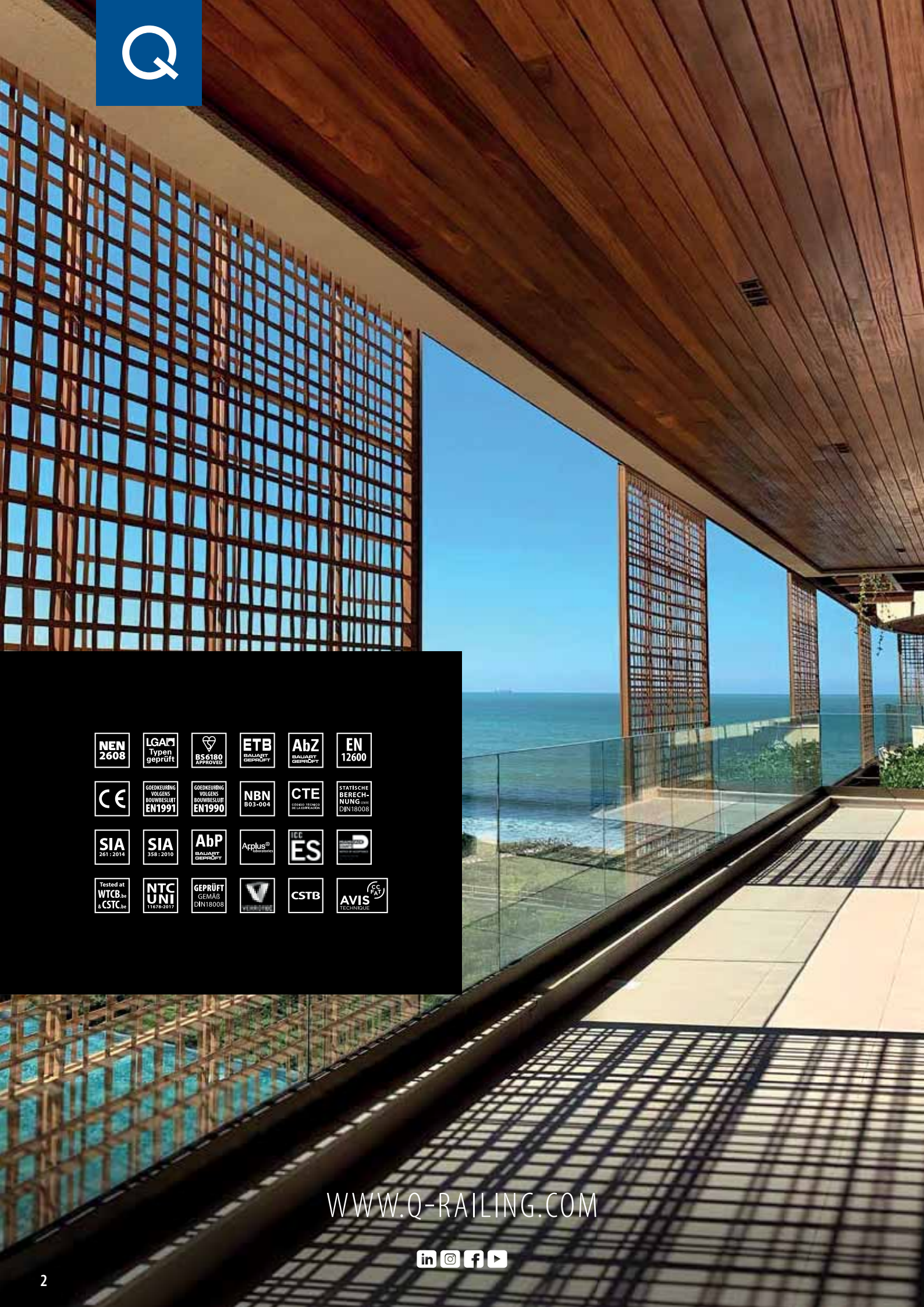

NEN 2608	LGAM Typen geprüft	BS 6180 APPROVED	ETB BALAJART GEPRÜFT	AbZ BALAJART GEPRÜFT	EN 12600
CE	GOEDKEURING VOLGENS BOUWBESLUIT EN1991	GOEDKEURING VOLGENS BOUWBESLUIT EN1990	NBN B03-004	CTE CONCEPTO TÉCNICO DE CALIFICACIÓN	STATISCHE BERECHNUNG GEMÄß DIN18008
SIA 261 : 2014	SIA 358 : 2010	AbP BALAJART GEPRÜFT	AppPlus® laboratoire	ICC ES	D
Tested at WTCB & CSTC	NTC UNI 11678-2017	GEPRÜFT GEMÄß DIN18008	V	CSTB	AVIS TECHNIQUE CE FAI

WWW.Q-RAILING.COM



WITAMY W Q-RAILING NAJLEPSZA MARKA SYSTEMÓW BALUSTRAD

Co dla nas znaczy najwyższa jakość? Oznacza, że nigdy nie damy za wygraną dopóki nie osiągniemy perfekcyjności jakiej się od nas oczekuje.

ZAWSZE NAJWYŻSZA JAKOŚĆ

Wszystko co najlepsze

- Niezmienna jakość
- Wysokiej klasy materiały
- Nieskazitelne wykończenie
- Wyjątkowo dokładne pomiary i minimalna tolerancja.

Niewyobrażalnie szybko

- Wszystko dostępne na magazynie
- Szybka dostawa
- Fachowa obsługa techniczna
- Zamówienia online 24h

Rozwiązania w każdej sytuacji

- Duża ilość produktów
- Różnorodne style
- Wszystko co potrzeba do stworzenia całej balustrady lub poręczy
- Można mieszać i łączyć, by zrealizować swój własny projekt

100% bezpieczeństwa

- Dokładne procedury testów wewnętrznych
- Szeroki zakres badań i testów prowadzony jest przez niezależne instytucje i władze przyznające certyfikaty bezpieczeństwa
- Testy i oficjalne homologacje, które spełniają wymogi standardów i międzynarodowego prawa budowlanego

Piękno i pomysłowość

- Wiele nowości i ulepszeń produktów każdego roku.
- Design odpowiadający różnym gustom
- Elementy umożliwiające szybki i łatwy montaż

Materiały dostępne online : www.q-railing.com

- Filmy montażowe, obiekty BIM, rysunki CAD oraz inne specyfikacje techniczne.
- Oprogramowanie Q-PAC (Professional Anchor Calculation), które łatwo pozwala określić właściwą kotwę Q-railing.
- Katalogi, broszury, projekty i wiele więcej





1

SYSTEMY BALUSTRAD SZKLANYCH

PRZEGLĄD SYSTEMÓW

ZNAJDŹ SWÓJ PRODUKT

ELEMENTY PODSTAWY BALUSTRADY

SZKŁO I ŁĄCZNIKI DO SZKŁA

ELEMENTY GÓRA / POCHWYT

6 - 7

8 - 9

26 - 189



2

BALKONY FRANCUSKIE

PRZEGLĄD SYSTEMÓW

ZNAJDŹ SWÓJ PRODUKT

EASY GLASS® VIEW

EASY GLASS® MOD 6507-6508

Z ZACISKI DO SZKŁA

Z ADAPTERY DO SZKŁA

PROFILE ZABEZPIELAJĄCE PRZED UPADKIEM

10 - 11

10 - 11

190 - 235



3

SYSTEMY Q-LIGHTS

PRZEGLĄD SYSTEMÓW

ZNAJDŹ SWÓJ PRODUKT

SPOTLIGHT DLA PORĘCZY

LINEAR LIGHT DLA PROFILE NA SZKŁO

LINEAR LIGHT DLA PORĘCZY

12 - 13

12 - 13

236 - 269



4

SYSTEMY PORECZY I BALUSTRAD

PRZEGLĄD SYSTEMÓW	14 - 15
ZNAJDŹ SWÓJ PRODUKT	16 - 17
ELEMENTY SŁUPKI	
ELEMENTY POCHWYTÓW	
ELEMENTY WYPEŁNIEŃ	

270 - 423



5

OPRAWY WYPEŁNIEŃ SZKLANYCH

ZNAJDŹ UCHWYT NA SZKLANE WYPEŁNIENIE	427 - 434
ZACISKI DO SZKŁA	434 - 446
OPRAWKI DO SZKŁA	448 - 449
ŁĄCZNIKI DO SZKŁA	450 - 452
ZAMKI I ZAWIASY DRZWIOWE	452 - 453
ADAPTERY DO SZKŁA	455 - 457

424 - 457



6

AKCESORIA

ZESTAWIENIE Q-ŚRUBY	460
ZNAJDŹ WŁAŚCIWE KOTWY	461 - 467
KOTWICE	468 - 471
ŚRUBY I MATERIAŁY MOCUJĄCE	472 - 478
MATERIAŁY DODATKOWE DO ZACISKÓW I ADAPTERY DO SZKŁA	479
WIERCENIE I GWINTOWANIE	480 - 481
AKCESORIA MONTAŻOWE	482 - 485
PIELĘGNACJA I CZYSZCZENIE	486
NARZĘDZIA	487 - 489
INDEKS SYMBOLI	491

458 - 491



1

SYSTEMY BALUSTRAD SZKLANYCH

26 - 189



EASY GLASS® SMART

≡ 12 - 21,52 mm



EASY GLASS® SMART+

≡ 16,76 - 21,52 mm

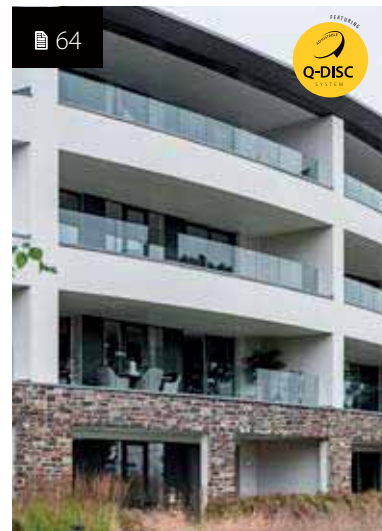

EASY GLASS® PRIME

≡ 16,76 - 25,52 mm



EASY GLASS® MAX

≡ 19 - 31,52 mm



EASY GLASS® UP

≡ 12 - 17,52 mm



EASY GLASS® HYBRID

≡ 8 - 13,52 mm



Niezależnie od tego czy terenem, o który chcesz zadbać jest Twój dom czy stadion, który pomieści 100.000 fanów zawsze chcesz jak najlepiej wykorzystać światło i przestrzeń. Systemy Q-railing pozwalają na uzyskanie maksymalnej przejrzystości, jasnego i otwartego otoczenia oraz niczym niezakłócony widok.



EASY GLASS® STRONG
 = 21,52 - 33,04 mm ▲ | H | I | II



EASY GLASS® SLIM
 = 12 - 21,52 mm ● H



EASY GLASS® PRO
 = 12 - 21,52 mm ▲ ● H | I | II



**EASY GLASS®
 PODŁOGOWE ZACISKI DO SZKŁA**
 = 12 - 21,52 mm ● H | I | II



EASY GLASS® AIR
 = 15 - 21,52 mm ● H | I | II

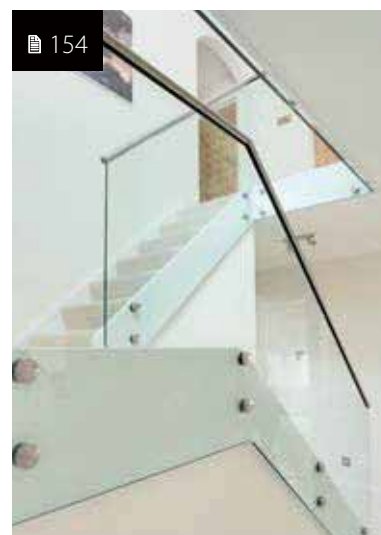

**EASY GLASS®
 ADAPTERY DO SZKŁA**
 = 8 - 25,52 mm ▲ ● H | I | II

= Grubość szkła ▲ = Z regulacją ● = Bez regulacji
 H = Lekkie obciążenia I | II = Średnie obciążenia I | II | III = Duże obciążenia I | II | III | IV = Bardzo duże obciążenia



1

SYSTEMY BALUSTRAD SZKLANYCH

26 - 189

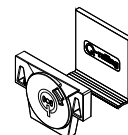
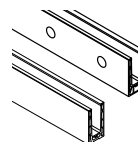

A

PODSTAWA BALUSTRADY

PROFIL STROPOWY

ZESTAWY KLINUJĄCE

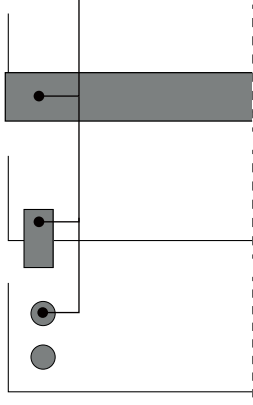

EASY GLASS® SMART	33, 34, 37, 39, 40, 46	31-32
EASY GLASS® SMART+	56, 57	55
EASY GLASS® PRIME	68, 70, 72, 78	67
EASY GLASS® STRONG	88, 90	87
EASY GLASS® SLIM	99, 100, 102, 103, 104	98
EASY GLASS® PRO	112, 114, 116, 118	110-111
EASY GLASS® MAX	123, 125, 126, 128	122
EASY GLASS® UP	134, 135	132
EASY GLASS® HYBRID	140	140
EASY GLASS® PODŁOGOWE ZACISKI DO SZKŁA		
EASY GLASS® AIR		
EASY GLASS® ADAPTERY DO SZKŁA		

B

SZKŁO

Q-GLASS

ŁĄCZNIKI DO SZKŁA

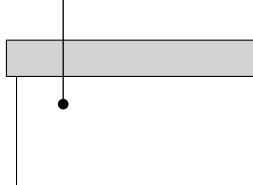

SZKŁO NA ZAMÓWIENIE	164	166-168
SZKŁO W ASORTYMENCIE	165	

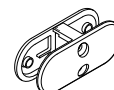

C

GÓRA / POCHWYT

ZABEZPIECZENIE
KRAWĘDZI

PROFILE-U

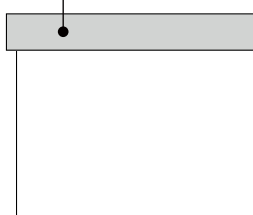

EASY GLASS® SMART	170	171
EASY GLASS® SMART+		
EASY GLASS® PRIME		
EASY GLASS® STRONG		
EASY GLASS® SLIM		
EASY GLASS® PRO		
EASY GLASS® MAX		
EASY GLASS® UP		
EASY GLASS® HYBRID		
EASY GLASS® PODŁOGOWE ZACISKI DO SZKŁA		
EASY GLASS® AIR		
EASY GLASS® ADAPTERY DO SZKŁA		

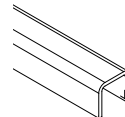
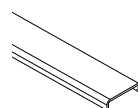

JAK ŁATWO ZNALEŹĆ SWÓJ PRODUKT

Nasze systemy balustrad składają się zazwyczaj z trzech sekcji: podstawy balustrady **A**, szkło **B** i profile na szkło **C**. Każda jest podzielona na różne grupy produktów. Przeszukaj sekcję, do której należy twój produkt, wybierz system i znajdź swój produkt.

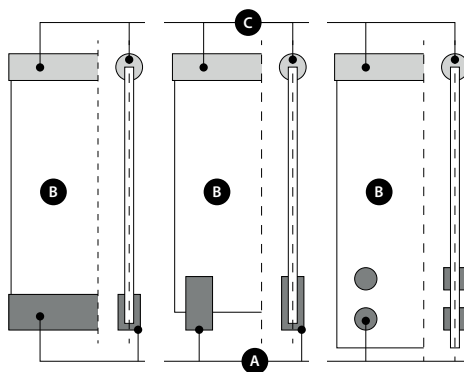

NAROŻNIKI	MASKOWNICA	PROFILE DRENAŻOWE	LISTWY MASKUJĄCE	PODŁOGOWE ZACISKI DO SZKŁA	ADAPTERY DO SZKŁA	ELEMENTY MOCUJĄCE
35, 38, 39, 47	44, 49	36, 43	38, 50-51			468-477
56-57	59	58	61-62			
68, 71, 72, 79	76, 81	69, 75	82-83			
88, 90	93	89, 92	94-95			
99, 100, 102, 103, 104	106	101				
113, 114, 116, 119	117, 119	113, 116				
123, 125, 126, 128	127, 129					
134, 135	136	137				
				146-149		
				152		
					156-163	



PROFILE NA SZKŁO	ŁĄCZNIKI	NAROŻNIKI	KOŁNIERZ PRZYŚCIENNY	ZAKOŃCZENIA	PODPORY PORĘCZY	PROFIL
173-174, 178, 180, 182, 184, 186, 188	173, 175 - 178, 179, 181, 183, 185, 187, 189	170, 172, 178, 182	177, 181, 185, 186, 188	172, 173, 177, 178, 181, 182, 185, 186, 189	292, 303, 346-347, 371	291, 306, 357, 373
141-142			141-142			
173-174, 178, 180, 182, 184, 186, 188	173, 175 - 178, 179, 181, 183, 185, 187, 189 152	170, 172, 178, 182	177, 181, 185, 186, 188 153	172, 173, 177, 178, 181, 182, 185, 186, 189 153	292, 303, 346-347, 371	291, 306, 357, 373 153
	173, 175 - 178, 179, 181, 183, 185, 187, 189	170, 172, 178, 182	177, 181, 185, 186, 188	172, 173, 177, 178, 181, 182, 185, 186, 189	292, 303, 346-347, 371	291, 306, 357, 373



2

BALKONY FRANCUSKIE

190 - 235



194

EASY GLASS® VIEW

12 - 21,52 mm



202

EASY GLASS® MOD 6507 / 6508

8 - 21,52 mm

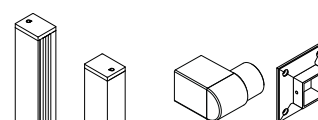

PROFIL ŚCIENNY

KOŁNIERZ PRZYŚCIENNY

BALKONY FRANCUSKIE

EASY GLASS® VIEW	196-197, 199	
EASY GLASS® MOD 6507 / 6508		204-212
Z ZACISKAMI DO SZKŁA		
Z ADAPTERAMI DO SZKŁA		
PROFILE ZABEZPIEZAJĄCE PRZED UPADKIEM		224-225, 227-234

Balkon francuski nie tylko zapewnia dodatkowe bezpieczeństwo, ale także nadaje elewacji wyrazisty wygląd. W ofercie Q-railing znajduje się szeroka gama komponentów do balkonów francuskich, która ma pomóc w znalezieniu odpowiedniego rozwiązania balustradowego dla danego projektu



214

Z ZACISKAMI DO SZKŁA

≡ 9,52 - 21,52 mm

● H | II-H



216

Z ADAPTERAMI DO SZKŁA

≡ 8 - 31,52 mm

▲ H | II-H



222

PROFILE ZABEZPIEZAJĄCE PRZED UPADKIEM

● H

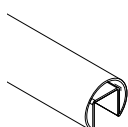

PROFILE NA SZKŁO

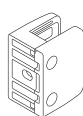

ZACISKI DO SZKŁA

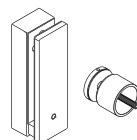

ADAPTERY DO SZKŁA

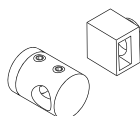

OPRAWKI PRĘTÓW

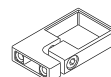

ADAPTERY DO RURY

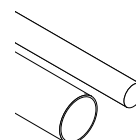

PRĘTY I RURY



ZAKOŃCZENIA

						201
204-211, 213						
	215					
		217-221				
			223, 226	225	223-225, 227-234	223, 225-226, 229

≡ = Grubość szkła ▲ = Z regulacją ● = Bez regulacji

H = Lekkie obciążenia II-H = Średnie obciążenia



3

SYSTEMY Q-LIGHTS 236 - 269



Q-LIGHTS **SPOTLIGHT**



Q-LIGHTS **LINEAR LIGHT**

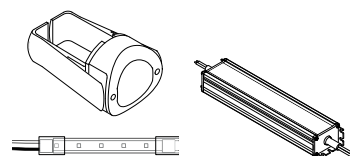

PASKI LED / ŚWIATŁA
PUNKTOWE LED

TRANSFORMATOR

PRODUKTY

Q-LIGHTS SPOTLIGHT	240	241
Q-LIGHTS LINEAR LIGHT	242, 249	243, 250

Zadbaj o atmosferę i bezpieczeństwo montując
nastrojowe światło w swojej balustradzie.

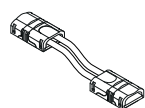

ZŁĄCZA

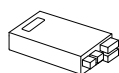

KONTROLER

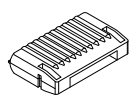

ZASILANIE

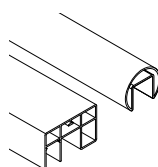

PROFILE NA SZKŁO
/ POCHWYT

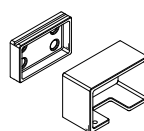

KOŁNIERZ
PRZYŚCIENNY

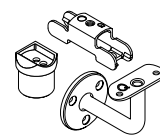

PODPORY PORĘCZY /
ADAPTERY PORĘCZOWE

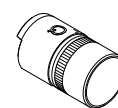

ZŁĄCZNIKI

			357	269	264-266	356-359
244-246, 251-254	256	256-257	258, 261, 263	258, 269	260, 262, 264-266	259, 267-268



4

SYSTEMY PORĘCZY I BALUSTRAD

270 - 423



272

EASY ALU



286

SQUARE LINE® 40x10



288

SQUARE LINE® 40x20



364

BARRIER LINE



366

Q-LINE POLER



376

ELEMENTY SPAWALNE

Na klatce schodowej, balkonie czy atrium designerski wygląd dzięki balustradom słupkowym od Q-railing. Szeroki asortyment produktów pozwala na wybranie najlepszego rozwiązania czy designu, tak by sprostał wszelkim wymaganiom.



SQUARE LINE® 40x40



SQUARE LINE® 60x30



Q-LINE



BENDYWOOD



NATURAIL



WYPEŁNIENIA



4

SYSTEMY PORĘCZY I BALUSTRAD

270 - 423

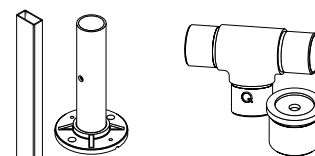

A

SŁUPKI

SŁUPKI
BALUSTRADOWE

ŁĄCZNIKI / ADAPTERY

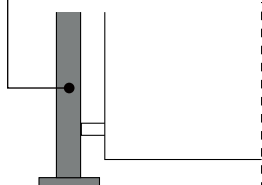

EASY ALU	274, 277	
SQUARE LINE® 40x40	294-295	300, 305
SQUARE LINE® 60x30	308	309
Q-LINE	314-318, 320, 324-326	336-337, 358, 360
BARRIER LINE	365	
Q-LINE POLER	367	369, 372

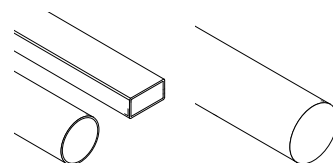

B

POCHWYT / POCHWYTY ŚCIENNE

RURY

POCHWYTY
DREWNIANE

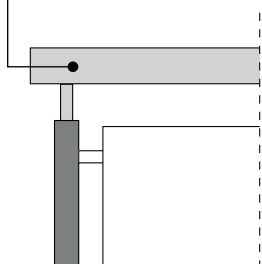

EASY ALU	279-280	
SQUARE LINE® 40x10	286	
SQUARE LINE® 40x20	289	
SQUARE LINE® 40x40	304	
SQUARE LINE® 60x30	309, 311	
Q-LINE	355	387-388
Q-LINE POLER	371	
BENDYWOOD		387
NATURAIL		388

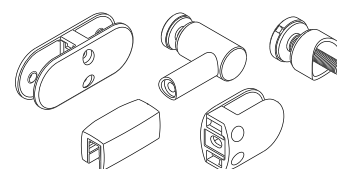

C

WYPEŁNIENIA

OPRAWY WYPEŁNIEŃ SZKLANYCH

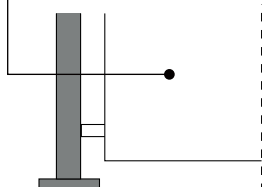

EASY ALU	
SQUARE LINE® 40x40	
SQUARE LINE® 60x30	435-457
Q-LINE	
Q-LINE POLER	436-438, 442 456-457

JAK ŁATWO ZNALEŹĆ SWÓJ PRODUKT

Nasze systemy balustrad składają się zazwyczaj z trzech sekcji: słupki **A**, profile na szkło **B** i wypełnienia **C**. Każda jest podzielona na różne grupy produktów. Przeszukaj sekcję, do której należy Twój produkt, wybierz system i znajdź swój produkt.

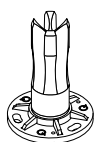
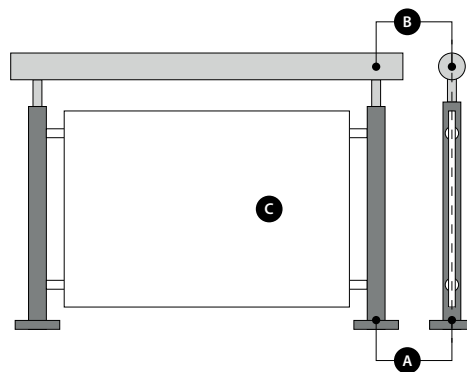

STOPA SŁUPKA



ROZETY MASKUJĄCE

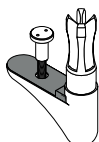

STOPA SŁUPKA
SCHODOWEGO



MOCOWANIA
SŁUPKÓW



ELEMENTY SPAWALNE

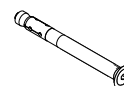

ELEMENTY
MOCUJĄCE

275	278		278		468-477
294, 296	294-296		297	378	
308	308-309		309	378	
314-316, 319-320	314-316, 319	326-327	321-323	377-378	
316	365				
			367		

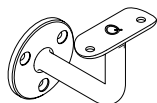

PODPORY PORĘCZY



WSPORNIKI



ŁĄCZNIKI /
ZAKOŃCZENIA

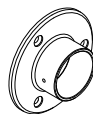

KOŁNIERZ
PRZYŚCIENNY

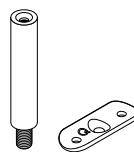

ELEMENTY
POCHWYTÓW



ELEMENTY SPAWALNE

		281-283	282		
286		287			
290-291		289	289		
301-303	298-299	304-305	305	300	379-383
	310	309, 311	311	309	
342-353	328-331, 332-336, 353	356-362	363	332-333, 338-341	
369-370	368	371-372	372		
349-350, 353	328-330, 342	389			



RURA RAMOWA
DO SZKŁA



SZKŁO

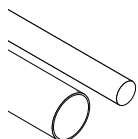

PRĘTY I RURY

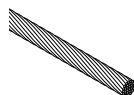

LINEK

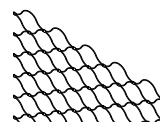

SIATKI

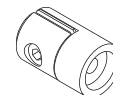

ADAPTERY DO
BLACHY

		396-398, 400-401, 403, 405-407			421-423
392-394	390-391	396-397, 399-401, 405-407	409-415	417-418	
		373			374-375

Easy Glass® Smart+

Szukasz rozwiązania, które pozwoli szybko zamontować szkło o grubości do 21,52 mm, a przy tym umożliwi indywidualne wyrównanie każdego panelu szklanego? Easy Glass® Smart+ będzie odpowiednie! Ten nowy profil stropowy zawiera regulowany Q-disc® System, który umożliwia łatwe wyrównywanie szkła.

52

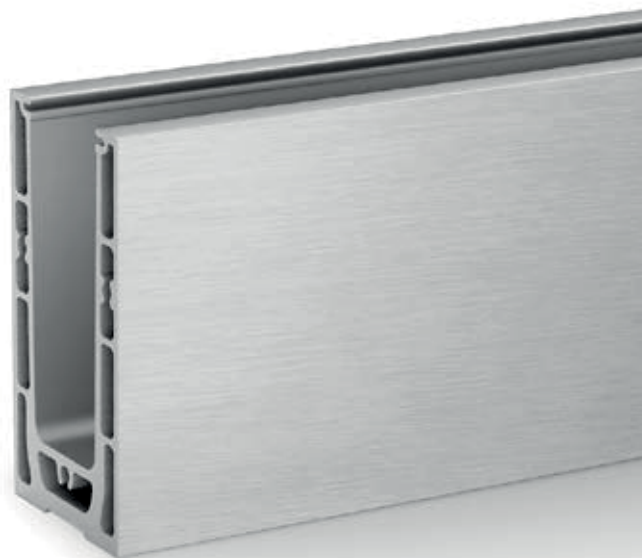

NEW 2023



Easy Glass® Strong

Ultra wytrzymały profil bazowy z maksymalną możliwością regulacji dzięki naszemu innowacyjnemu Q-disc® System - to właśnie otrzymujesz w nowym systemie szklanych balustrad Easy Glass® Strong. Połączenie wytrzymałości i łatwości użycia sprawia, że jest to idealne rozwiązanie dla stadionów, lotnisk, centrów handlowych i innych miejsc publicznych.

84

Opcje dla balkonów francuskich

Zapoznaj się z najnowszymi dodatkami do systemu Easy Glass® View. Nowe, wstępnie nawiercone profile ściennie i profile pośrednie pozwalają na szybki i łatwy montaż jeszcze szerszych balkonów francuskich. Nasza oferta obejmuje więcej rozwiązań dla balkonów francuskich, niż mogłoby się wydawać: można użyć zacisków do szkła, adapterów, profili zabezpieczających lub systemu Easy Alu, aby stworzyć stylowe i solidne zabezpieczenie przed upadkiem dla okien sięgających od podłogi do sufitu.

192



BLACK LINE



Asortyment czarnych okuć Black Line oferuje wszystko, czego potrzeba do stworzenia kompletnego systemu balustrad lub balustrady szklanej w eleganckiej czerni.



Wsporniki poręczy

Odkryj naszą rozszerzoną ofertę nowych wsporników do poręczy dla Q-line i Square Line®.

Linear Light paski i złącza LED

Poznaj naszą rozszerzoną ofertę Q-lights Linear Light, która obejmuje nowe paski LED, złącza i transformatory. Ponieważ na metr bieżący przypada więcej diod LED, balustrada z zainstalowanym światłem Linear Light może całkowicie zmienić atmosferę otoczenia, a także uczynić je znacznie bezpieczniejszym dla użytkowników. Bardzo łatwo jest również dodać Linear Light do wybranej balustrady Q-railing.

242



Wielokolorowe paski LED

Potrzebujesz odrobiny koloru? Dodaj piękne i kolorowe światło otaczające poręcze, balustrady, chodniki i schody, instalując nasze wielokolorowe paski. Dostępne na zamówienie.

Katalog cyfrowy

Potrzebujesz cyfrowej wersji katalogu? Katalog można przeglądać bezpośrednio online lub pobrać i zapisać w formacie PDF: www.q-railing.com.

Potrzebujesz wsparcia?

Masz pytania, potrzebujesz porady lub chciałbyś otrzymać wycenę? Chętnie pomożemy. Wyślij nam e-mail lub zadzwoń - jesteśmy tu dla Ciebie!

Kody QR oferują więcej informacji

Kody QR znajdziesz na naszych stronach prezentujących systemy. Zeskanuj je smartfonem i przejdź bezpośrednio do strony systemu online z dalszymi informacjami: zainspiruj się zdjęciami projektów, obejrzyj filmy montażowe i instrukcje instalacji, pobierz raporty z testów lub obiekty CAD.

SCAN ME!



NASZE MATERIAŁY, KOLORY I WYKOŃCZENIA



304

316

Stal nierdzewna

Różnica pomiędzy różnymi gatunkami stali nierdzewnej leży w jej składzie. Sama w sobie stal ulga naturalnej korozji, ale dodanie różnych dodatków stopowych sprawia, że staje się nierdzewna. Przemysłowy standard do użytku wewnętrznego to stal nierdzewna typu 304. Jednak stal nierdzewna typu 316 zawiera 2% molibdenu, co sprawia, że jest odporna na pęknięcia, dziurawienia oraz uszkodzenia wynikające z naprężenia, dlatego do użytku zewnętrznego najczęściej polecamy stal typu 316.



Plastik

Stosowane przez nas tworzywo termoplastyczne ma doskonałą odporność chemiczną i wytrzymałość na naprężenia. Ponadto może być produkowane w dowolnym kolorze RAL, aby uzupełnić system balustrad. Materiał oferuje dobrą równowagę odporności na uderzenia, ciepło, oddziaływanie chemiczne i ścieranie. Zapewnia również stabilność wymiarową, wytrzymałość na rozciąganie, twardość powierzchni, sztywność i dobre właściwości elektryczne.



Aluminium

Lekkie lecz mocne aluminium posiada naturalną warstwę tlenku, która zapewnia odporność na korozję. Jednak dla zapewnienia jeszcze większej ochrony warstwę tę należy pogrubić. Większość zaprezentowanych w tym katalogu produktów aluminiowych wykonana jest z metalu, który został poddany temu procesowi „anodowania” (25 μ). Materiał ten zwany jest także aluminium frezowanym.

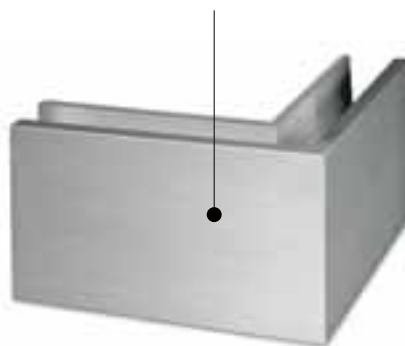

Odlewy cynkowe

Wytrzymałe i niedrogie produkty ze stopu cynku i aluminium mogą być ekonomiczną alternatywą dla innych materiałów. Dlatego też liczne produkty ze znalu, które znajdują się w tym katalogu są już wcześniej polakierowane lub pomalowane.















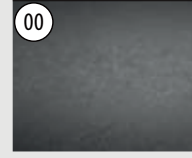
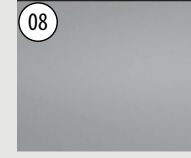

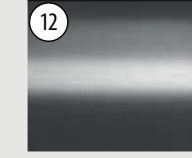

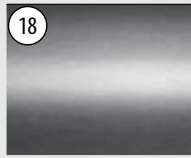
Stal

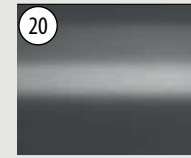
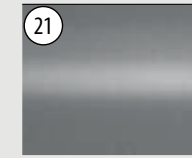
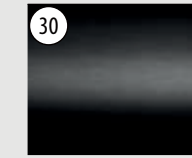
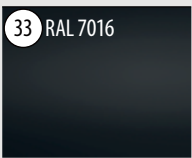
tal występuje w różnych stopach, z których każdy jest przeznaczony do różnych celów. Jej wytrzymałość i odporność na złamania zależy od dokładnej mieszanki żelaza, węgla i dodatkowych elementów. Może również poprawić wygląd projektu, jeśli jest na przykład malowana proszkowo, aby pasowała do pożądanego schematu kolorów.

Nasze dostępne kolory i wykończenia są przedstawione poniżej.
W przypadku większości numerów pozycji, dwie ostatnie cyfry odnoszą się do odpowiedniego koloru i/lub wykończenia.

158238-36
133507-033-12
168410-050-00-82

Dostępne kolory/wykończenia

 Surowy	 Surowy	 Surowy	 Efekt matowego srebra	 Poler	 Szlifowana
 Błyszczący chromowany	 Anodowane, szczotkowane	 Efekt stali nierdzewnej	 Efekt stali nierdzewnej	 Efekt stali nierdzewnej	 Ochrona katodowa*
 Szary antracytowy, matowy, gładki	 Białe aluminium, jedwabisty, gładki	 Czarna, jedwabisty, tekstura	<p>Dostępne dla</p> <ul style="list-style-type: none">  Stal nierdzewna  Aluminium  Odlewy cynkowe  Stal  Plastik 		<p>*E-coat, zwany również podkładem elektroforetycznym to cienka powłoka 15 μ, która zapewnia produktom ze stali warstwę ochronną (podkład). Po nałożeniu E-coating produkt jest przygotowany do końcowej obróbki - lakierowania lub malowania porszkowego</p>

Powlekanie proszkowe

 Biała, jedwabisty, gładki	 Szary antracytowy, matowy, tekstura	 Telegrey 4, jedwabisty, gładki	 Czarna, matowy, tekstura	 Czarna, matowy, gładki
--	--	---	---	--

Wszystkie produkty w wykończeniu surowym - z numerem 00 mogą być lakierowane proszkowo na dowolny kolor palety RAL.



CZERŃ POWRACA

RÓŻNE WYKOŃCZENIA POWIERZCHNI

Black Line to kompleksowa oferta elementów w kolorze czarnym RAL 9005. Zapewnia rozwiązania dla niemal każdego projektu balustrady. W ofercie Black Line są dostępne zaciski do szkła, adaptory do szkła, profile stropowe balustrad całoszklanych oraz pochwyty. Każdy element jest wykonany z najwyższej jakości materiałów i perfekcyjnie wykończony, co ułatwia montaż.



Czyszczenie i konserwacja



Stal nierdzewna jest w dużym stopniu odporna na korozję i zarysowania. Jednak materiał należy poddawać regularnej konserwacji, zwłaszcza w przypadku ekstremalnych warunków pogodowych. Podczas montażu działania mechaniczne i/lub chemiczne mogą również osłabić lub uszkodzić warstwę pasywną. Polecamy stosować na całości powierzchni po instalacji Q-ultra-clean, aby zapewnić wytrzymałość warstwy pasywnej. To trwała ochrona i długotrwały dobry wygląd.

Użycie	
Q-protector	Stal nierdzewna + aluminium
Q-ultra-clean	Stal nierdzewna
Q-cleaner	Stal nierdzewna (+ aluminium)

Q-protector

Zastosuj ten spray bezpośrednio po montażu balustrady ze stali nierdzewnej lub z aluminium, ponieważ usuwa pył i resztki montażowe, a jednocześnie wytwarza ochronną warstwę, zapewniającą długotrwałe zabezpieczenie balustrady przed odciskami palców, wilgocią i wpływami atmosferycznymi. A najlepsze jest to, że zbędna jest konserwacja i mycie wodą. Nasz Q-protector zapewnia dłuższy okres użytkowania balustrad ze stali nierdzewnej i aluminium oraz zmniejsza do minimum regularną konserwację.

Q-ultra-clean

Spray czyszczący jest specjalnie zaprojektowany do stali nierdzewnej. Należy go stosować po montażu, zapobiegawczo lub kiedy pojawia się korozja, ponieważ usuwa uporczywy brud i korozję. Produkt odnawia i wzmacnia również warstwę ochronną/pasywną stali nierdzewnej.

Q-cleaner

Q-cleaner ma działanie odtłuszczające i usuwające plamy, odciski palców i trwałe zabrudzenia. Idealnie nadaje się do wykorzystania podczas montażu oraz jako regularny środek czyszczący do konserwacji balustrad.

Do czyszczenia pozostałych materiałów stosowanych w naszych produktach – stali oraz znanu – stosować można ciepłą wodę z mydłem.

Zastosowanie

Wpływ środowiska	Zastosowania	Odlewy cynkowe	Aluminium (anodowane, szczotkowane)	Aluminium (surowy)	Aluminium (powlekanie proszkowe)	Stal nierdzewna 304	Stal nierdzewna 316
		Niskie	Konstrukcje wewnątrz, ale nie w miejscach wilgotnych.	✓	✓	✓	✓
Umiarkowane	Konstrukcje wewnątrz, ale nie w miejscach, gdzie widoczne jest działanie chloru czy dwutlenku siarki (np. fabryki produkujące chemikalia).	✓	✓	✓	✓	✓	✓
Średnie	Konstrukcje na zewnątrz w miejscach umiarkowanie narażonych na działanie chloru czy dwutlenku siarki (np. co najmniej 25 km od wybrzeża oraz innych obszarów wodnych).	!	✓	✗	✗	✗	✓
Wysokie	Konstrukcje na zewnątrz w miejscach, gdzie wskaźnik korozji jest wysoki przez działanie chloru i/ lub dwutlenku siarki, miejscach o wysokiej wilgotności, czy wysokim natężeniu substancji szkodliwych (np. rejony nadbrzeżne czy okolice basenów).	✗	✓	✗	✗	✗	✓ 

✓ = Odpowiedni

! = Odpowiedni, jednak wymaga szczególnej uwagi.

✗ = Nieodpowiedni



Zarejestruj się teraz

WIĘCEJ NIŻ TYLKO SKLEP INTERNETOWY

Skorzystaj ze sklepu internetowego Q-railing: Zamawiaj online przez całą dobę wszystkie nasze produkty, w tym wszystkie systemy balustrad i poszczególne elementy z tego katalogu, jak również inne artykuły. Ponadto w sklepie internetowym znajdziesz takie informacje jak aktualne stany magazynowe, promocje cenowe i osobiste rabaty.

Zalety sklepu internetowego Q-railing:

- ✓ Zamawianie online
- ✓ Informacja o ofertach
- ✓ Wyświetlanie zapasów
- ✓ Uzyskiwanie informacji o produkcie
- ✓ Oferta osobistych rabatów
- ✓ Aktualne ceny i promocje

Jesteś już klientem Q-railing?

Zarejestruj się online, aby otrzymać od naszego działu sprzedaży osobiste dane do logowania.

Jeszcze nie jesteś klientem Q-railing?

Nie ma problemu - zarejestruj się online jako nowy klient. Po potwierdzeniu przez nasz dział sprzedaży, otrzymasz pełny dostęp do sklepu internetowego i wszystkich funkcji.

PREFIX UŁATWIA ŻYCIE

Przygotowanie jest kluczem do sukcesu. Dlaczego więc nie skorzystać z naszej usługi prefix, która pozwala oszczędzić czas i pieniądze, a którą nabyć można przy kolejnym zakupie od Q-railing? Wszystko zostanie dostarczone w 100% gotowe do montażu.

PREFIX Dostępne usługi specjalne.

Gięcie

Możemy wykonać dogięcie do zamówień na rury, pochwyty, profile U, poręcze, zabezpieczenia krawędzi, a nawet profile bazowe Easy Glass®. Ta starannie wykonana usługa zapewni prawidłowy wymiar i stopień dogięcia taki jaki potrzebujesz.

Docinanie i frezowanie

Dla maksymalnej wygody poproś nas o wcześniejsze docięcie produktów ze stali nierdzewnej, aluminium czy drewna. Usługa obejmuje poręcze, pochwyty, tralki i profile bazowe Easy Glass®. Twój zakup przyjedzie do Ciebie docięty co do milimetra lub na przykład, z gotowymi nawierceniami do zamontowania oświetlenia LED.

Wiercenie i gwintowanie

Skorzystaj z naszej usługi nawiercania czy gwintowania raz, a już zawsze będziesz chciał z niej korzystać zamawiając w Q-railing balustrady czy poręcze. Działając dokładnie według Twoich specyfikacji wykonamy wszystkie nawiercenia i gwintowania, które potrzebne są do montażu.

Spawanie

Standardowe produkty od Q-railing rzadko kiedy wymagają spawania. Jednak nie stanowi to dla nas problem. Twoje produkty wykonywane na zamówienie mogą zostać wcześniej zespawane i przygotowane do bezpośredniego montażu.

Malowanie proszkowe

Przy składaniu zamówienia na profile, pochwyty, zaślepki lub inne elementy po prostu dodaj malowanie proszkowe, aby wygodnie dostosować ich kolor do Twoich wymagań. Wybierz dowolny kolor z palety RAL.

Wstępny montaż

Jeżeli chcesz otrzymać produkty Q-railing po wstępnym montażu przeprowadzonym zgodnie z Twoim zapotrzebowaniem, po prostu zamów usługę prefix. Wyobraź sobie tylko ile czasu Ci to zaoszczędzisz jeżeli na przykład zaciski do szkła czy oprawki będą zainstalowane przed wysyłką.

W celu złożenia zamówienia usługi prefix wystarczy ściągnąć i wypełnić formularz dostępny na: www.q-railing.com/prefix lub skontaktować się bezpośrednio z biurem sprzedaży.



MAŁOWANIE PROSZKOWE /
GIĘCIE 2D



FLOWDRILL



3D GIĘCIE



DOCINANIE



1

SYSTEMY BALUSTRAD SZKLANYCH

Easy Glass® Smart	28 - 51
Easy Glass® Smart+	52 - 63
Easy Glass® Prime	64 - 83
Easy Glass® Strong	84 - 95
Easy Glass® Slim	96 - 107
Easy Glass® Pro	108 - 119
Easy Glass® Max	120 - 129
Easy Glass® Up	130 - 137
Easy Glass® Hybrid	138 - 143
Easy Glass® podłogowe zaciski do szkła	144 - 149
Easy Glass® Air	150 - 153
Easy Glass® adaptory do szkła	154 - 168



Zaprojektowany dla: Obciążenie lekkie do średniego
Wykorzystanie: Do wewnątrz i na zewnątrz
Opcje montażu: Montaż podłogowy, posadzkowy, boczny
Zastosowanie: Balkony, galerie, ciągi piesze, konstrukcje oddzielające, klatki schodowe i balkony francuskie
Materiał: Aluminium (szcztokowane anodowane, efekt matowego srebra, surowe lub malowana proszkowo na kolor czarny RAL 9005)
Grubość szkła: 12 do 21,52 mm

Znajdź wszystkie informacje o Easy Glass Smart online:

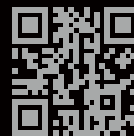

<https://q-ne.ws/Smart23>

EASY GLASS® SMART



red dot winner 2020
innovative product

Bezkonkurencyjnie prosta instalacja



Easy Glass® Smart zawiera rewolucyjny Q-disc® System. Połączenie wkładki oraz Q-disc, umożliwia bardzo szybki montaż szklanych tafli: najpierw zamontuj profil podłogowy, następnie załóż taflę szkła i zamocuj ją jednym, prostym ruchem ręki. Dzięki regulowanej wersji Q-disc System można nawet wyrównywać ustawienie pojedynczej tafli szkła w pionie. Dodatkową zaletą są listwy maskujące Easy Glass, zapewniające bezspoinowe połączenie balustrady z podłogą. Balustrady są wyposażone w lepszą ochronę materiałową i otrzymują stylowe wykończenie.

Easy Glass® Smart	PL
Max. obciążenie liniowe (kN/m)	2,0

Specyfikacje, takie jak szczegóły montażu, wymiary i rodzaje szkła, można znaleźć w odpowiednich certyfikatach.

Międzynarodowe testy/obliczenia/certyfikaty:



- 1 Przy regulowanej wersji Q-disc System można wyrównać ustawienie pojedynczych tafli szkła w pionie w zakresie do 0,6°.
- 2 Dźwięk kliknięcia oznacza, że szkło zostało prawidłowo zamocowane.
- 3 System jest odpowiedni dla grubości szkła od 12 – 21,52 mm.

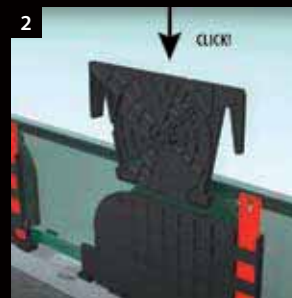
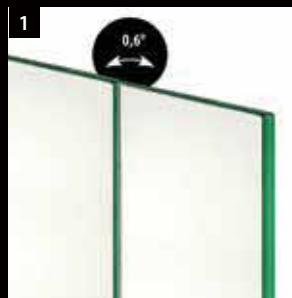

EASY GLASS® SMART OPCJE MONTAŻOWE

Smart

Montaż podłogowy

- Możliwy również montaż w posadzce

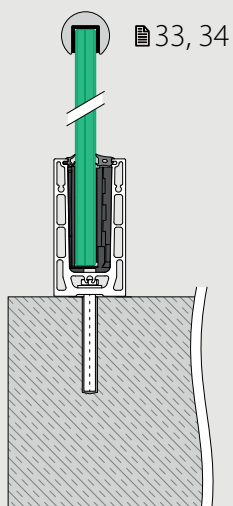

Smart F

Montaż podłogowy

- Na niewykończonych posadzkach
- Może być montowany bezpośrednio na krawędzi lub poza nią

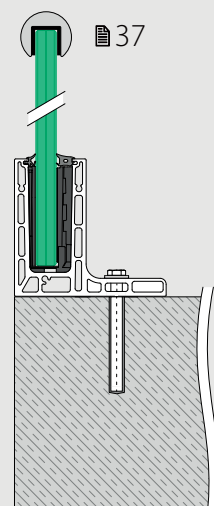

Smart

Montaż boczny

- Także montaż na wewnętrznej stronie murków
- Dostępna maskownica

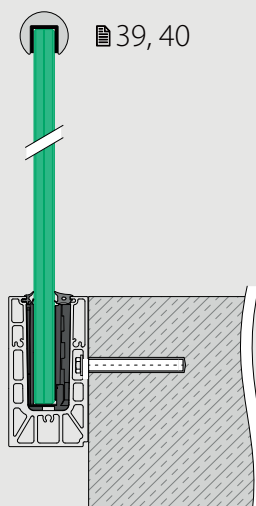

Smart Y

Montaż boczny

- Na niewykończonych posadzkach
- Może być montowany bezpośrednio na krawędzi lub poza nią
- Dostępna maskownica

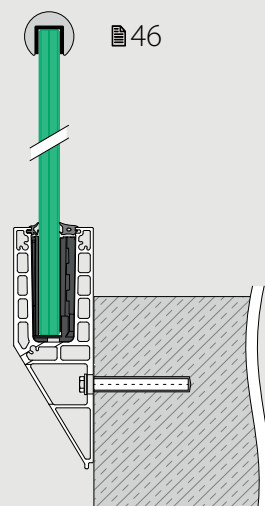



REGULOWANA TECHNOLOGIA Q-DISC® SYSTEM PRZESUŃ I WYRÓWNAJ!



JAK TO DZIAŁA:

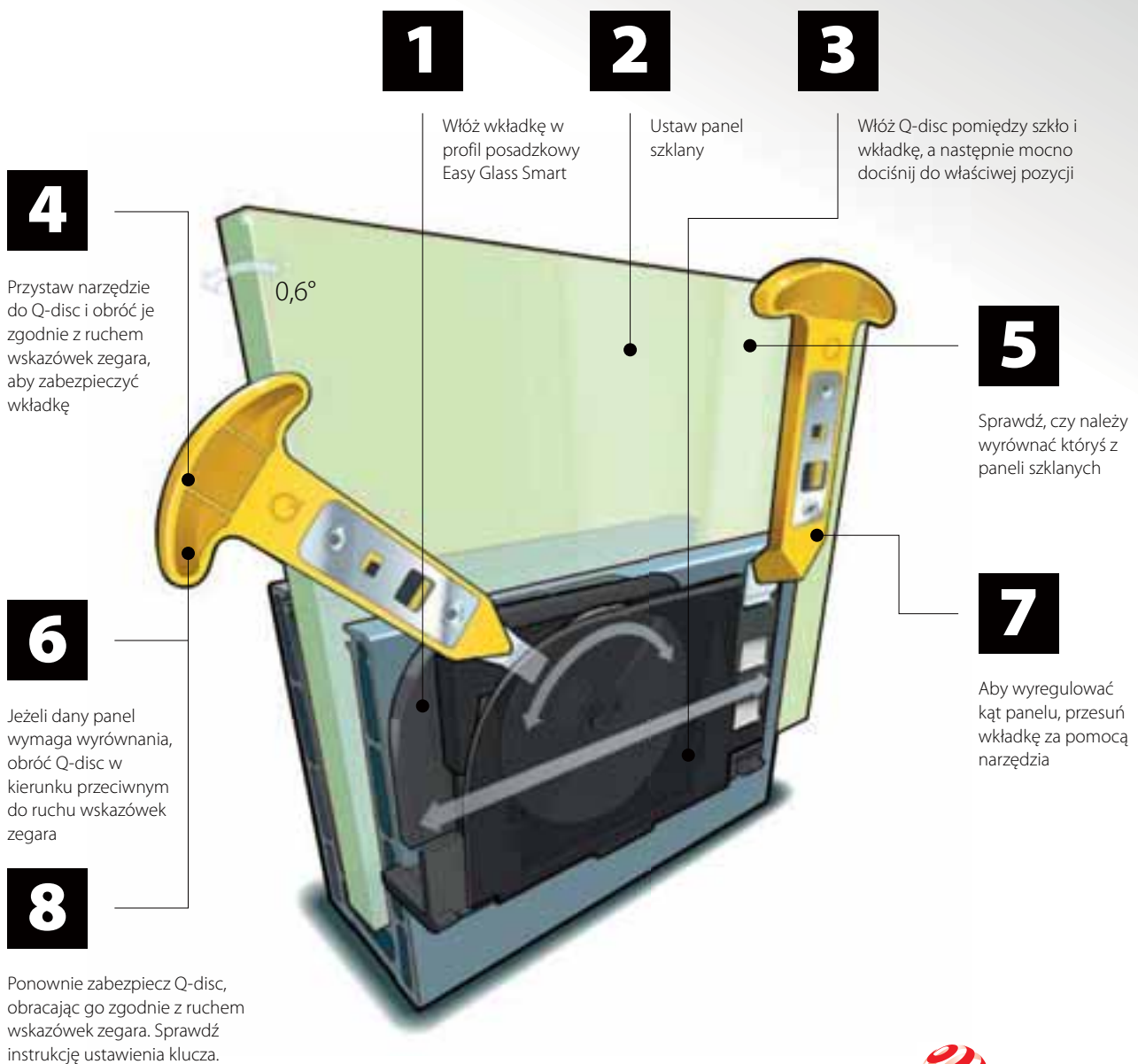

reddot winner 2020
innovative product

Q-disc® System (zestaw gumowy, wkładka i Q-disc®)

Do mocowania szkła z regulacją

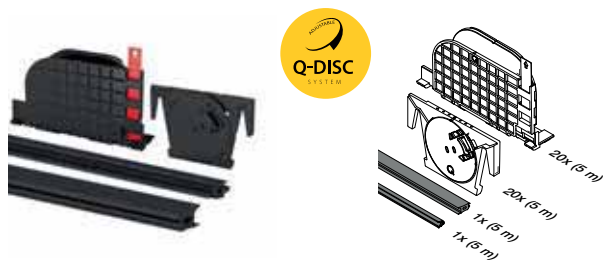

MOD 8201

Akcesoria		
Do szkła monolitycznego	T	
208201-050-12	12	L = 5 m
208201-050-15	15	L = 5 m
208201-250-12	12	L = 25 m
208201-250-15	15	L = 25 m
Do szkła laminowanego		
208201-050-13	12,76	L = 5 m
208201-050-14	13,52	L = 5 m
208201-050-17	16,76	L = 5 m
208201-050-18	17,52	L = 5 m
208201-250-13	12,76	L = 25 m
208201-250-14	13,52	L = 25 m
208201-250-17	16,76	L = 25 m
208201-250-18	17,52	L = 25 m



International Design Model Protection

Akcesoria

Narzędzie Q-disc® z regulacją



MOD 1000

Akcesoria		
	Q	
201000	Q-84	1

Q-INFO MOD 1000

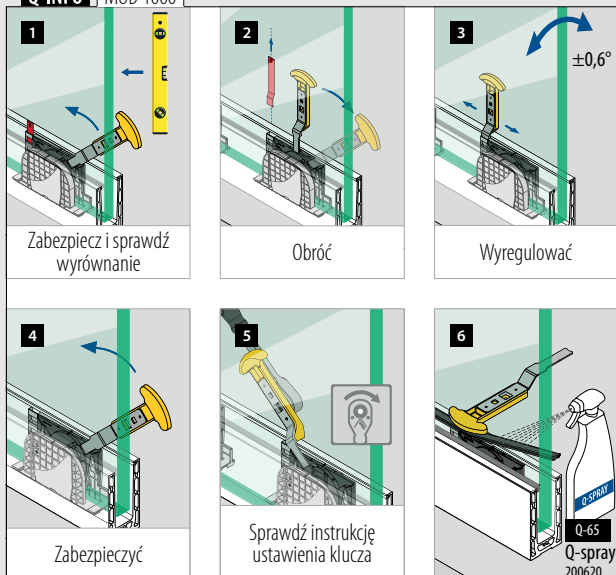

Akcesoria

Uszczelki

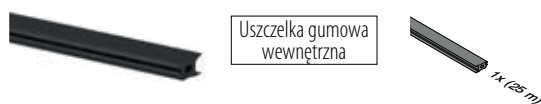

MOD 8207

Akcesoria	
208207-250-00	L = 25 m

NEW



MOD 8207

Akcesoria		
Do szkła monolitycznego	T	
208207-250-12	12	L = 25 m
208207-250-15	15	L = 25 m

Do szkła laminowanego

208207-250-14	12,76 - 13,52	L = 25 m
208207-250-18	16,76 - 17,52	L = 25 m

NEW

Akcesoria

Zestawy Q-disc®

Do mocowania szkła z regulacją



MOD 8209

Akcesoria		
Do szkła monolitycznego	T	
208209-12	12	5
208209-15	15	5

Do szkła laminowanego

208209-13	12,76	5
208209-14	13,52	5
208209-17	16,76	5
208209-18	17,52	5



Q-INFO

Płyta montażowa

MOD 1002

484



Podstawa balustrady

Q-disc® System (zestaw gumowy, wkładka i Q-disc®)

Do mocowania szkła bez regulacji

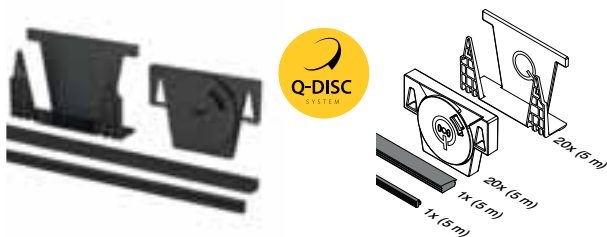

MOD 8200

Akcesoria

Do szkła monolitycznego		
SELL OUT	T	📦
208200-050-12	12	L = 5 m
208200-050-15	15	L = 5 m
208200-050-19	19	L = 5 m

Do szkła laminowanego

SELL OUT	T	📦
208200-050-13	12,76 - 13,52	L = 5 m
208200-050-17	16,76 - 17,52	L = 5 m
208200-050-21	20,76 - 21,52	L = 5 m

SELL OUT	T	📦
208200-250-13	12,76 - 13,52	L = 25 m
208200-250-17	16,76 - 17,52	L = 25 m
208200-250-21	20,76 - 21,52	L = 25 m

red dot winner
2020

International Design Model Protection

Akcesoria

Narzędzie Q-disc® z regulacją



MOD 1000

Akcesoria

Do szkła monolitycznego		
Q	📦	
201000	Q-84	1

SELL OUT Tylko do wyczerpania zapasów.

Q-INFO | MOD 1000



Akcesoria

Uszczelki

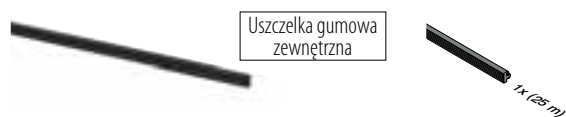

MOD 8206

Akcesoria

208206-250-00	L = 25 m
---------------	----------

NEW



MOD 8206

Akcesoria

Do szkła laminowanego		
T	📦	
208206-250-13	12,76 - 13,52	L = 25 m
208206-250-17	16,76 - 17,52	L = 25 m
208206-250-21	20,76 - 21,52	L = 25 m

NEW

Akcesoria

Zestawy Q-disc®

Do mocowania szkła bez regulacji



MOD 8208

Akcesoria

Do szkła monolitycznego		
T	📦	
208208-12	12	5
208208-15	15	5
208208-19	19	5

Do szkła laminowanego

208208-13	12,76 - 13,52	5
208208-17	16,76 - 17,52	5
208208-21	20,76 - 21,52	5

NEW

red dot winner
2020

Profil stropowy do montażu podłogowego

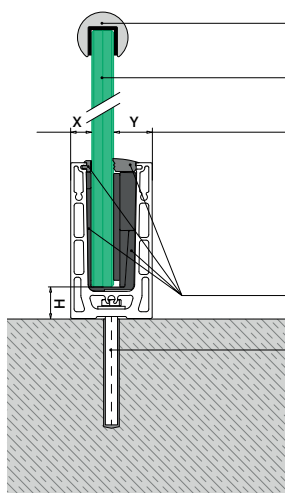

Opcjonalnie:
 Profile na szkło: ■ 173 - 189
 Zabezpieczenie krawędzi: ■ 170 - 172

Szkło bezpieczne: ■ 164 - 165

Do mocowania szkła z regulacją
 X = zmienna
 Y = 25,5
 H = 25

Do mocowania szkła bez regulacji
 X = 15
 Y = zmienna
 H = 23

Q-disc® System: ■ 31, 32

Wszystkie kotwy: ■ 461 - 467

Specyfikacje, takie jak szczegóły montażu, wymiary i rodzaje szkła, można znaleźć w odpowiednich certyfikatach.

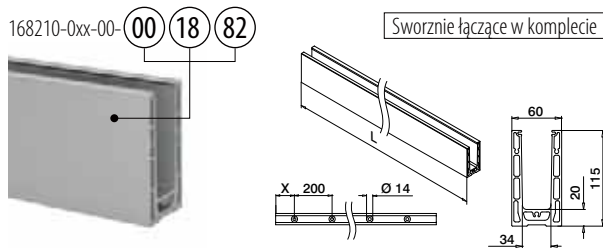

MOD 8210

Aluminium	Surowy		
	X		
168210-050-00-00	100	■ 461 - 467	L = 5 m
Aluminium	Anodowane, szczotkowane		
OUTDOOR			
168210-025-00-18	50	■ 461 - 467	L = 2,5 m
168210-050-00-18	100	■ 461 - 467	L = 5 m
Aluminium	Black Line		
OUTDOOR			
NEW	168210-050-00-82	100	■ 461 - 467 L = 5 m



International Design
 Model Protection

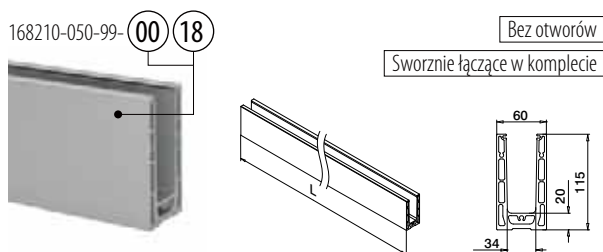

MOD 8210

Aluminium	Surowy		
168210-050-99-00			L = 5 m
Aluminium	Anodowane, szczotkowane		
OUTDOOR			
168210-050-99-18			L = 5 m



International Design
 Model Protection

Q-INFO

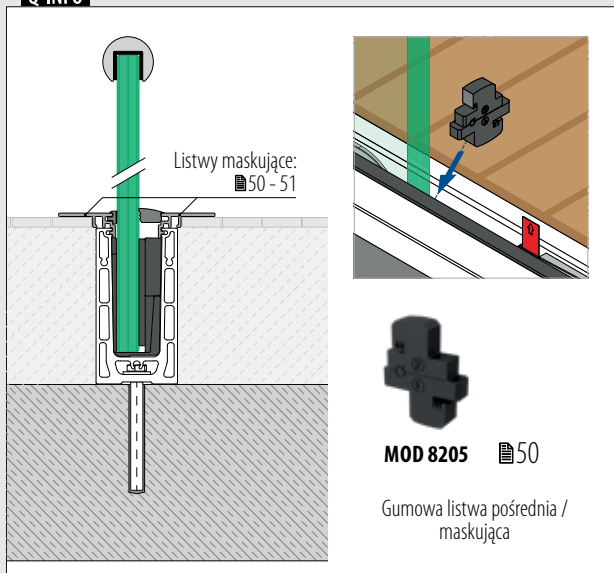

Q-INFO

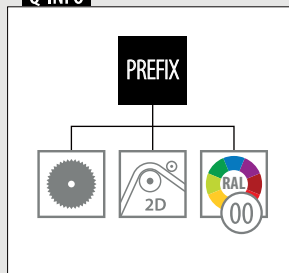

Q-INFO



Q-INFO Aluminium

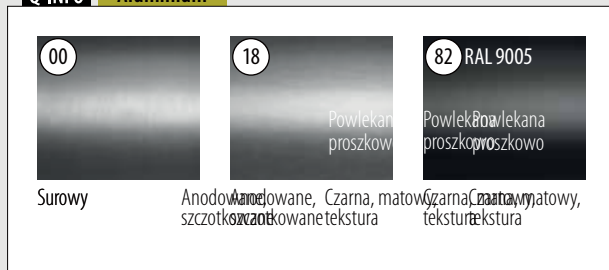

Podstawa balustrady

Profil stropowy do montażu podłogowego

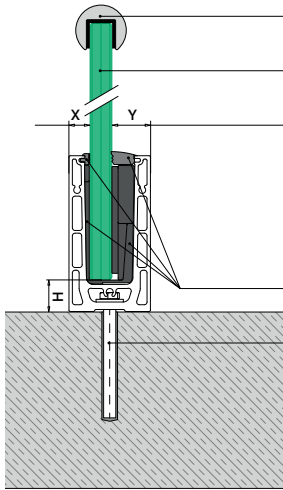

Opcjonalnie:
Profile na szkło: 173 - 189
Zabezpieczenie krawędzi: 170 - 172

Szkło bezpieczne: 164 - 165

Do mocowania szkła z regulacją	Do mocowania szkła bez regulacji
X = zmienna	X = 15
Y = 25,5	Y = zmienna
H = 25	H = 23

Q-disc® System: 31, 32

Wszystkie kotwy: 461 - 467

Specyfikacje, takie jak szczegóły montażu, wymiary i rodzaje szkła, można znaleźć w odpowiednich certyfikatach.

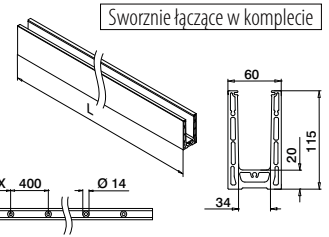

MOD 8260

Aluminium Efekt matowego srebra

OUTDOOR X 168260-050-00-08 100 461 - 467 L = 5 m



International Design
Model Protection

Q-INFO

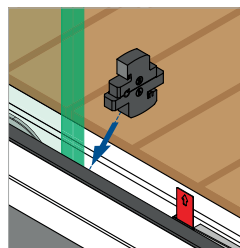
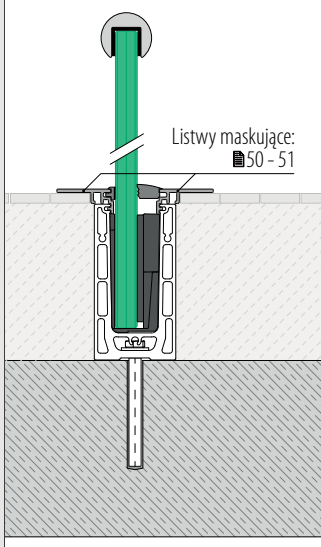

MOD 8205 50

Gumowa listwa pośrodkowa / maskująca

Q-INFO

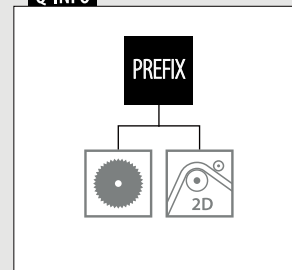

Q-INFO

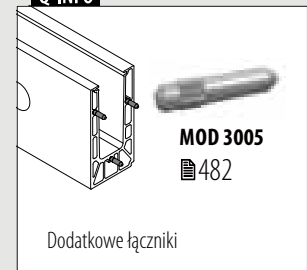

MOD 3005
482

Dodatkowe łączniki

Narożniki do montażu podłogowego

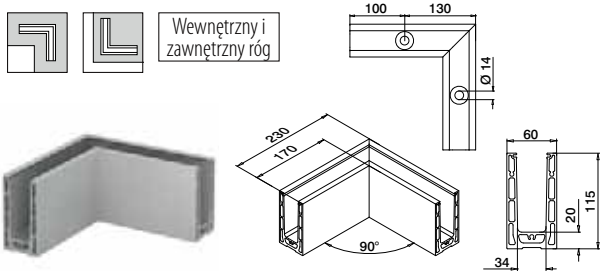

MOD 8211

Aluminium	Surowy		
168211-00-00	461 - 467		1
Aluminium	Anodowane, szrotkowane	OUTDOOR	
168211-00-18	461 - 467		1
Aluminium	Black Line	OUTDOOR	
NEW 168211-00-82	461 - 467		1



International Design Model Protection

Kołpaki końcowe do montażu podłogowego

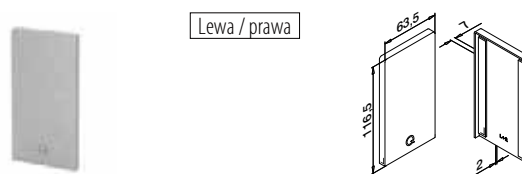

MOD 8212

Aluminium	Surowy		
		Taśma klejąca	
168212-00-00	Dołączona w zestawie		1
Aluminium	Anodowane, szrotkowane	OUTDOOR	
168212-00-18	Już przymocowana		1
Aluminium	Black Line	OUTDOOR	
NEW 168212-00-82	Dołączona w zestawie		1

Q-INFO MOD 8212

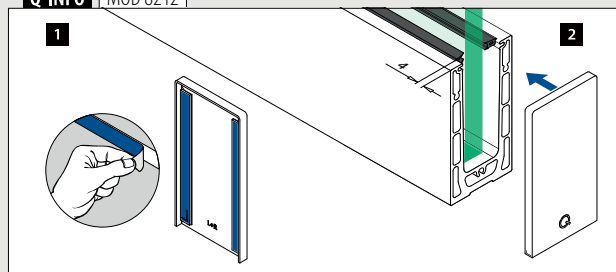

Q-INFO Aluminium

00	18	82 RAL 9005
Surowy	Anodowane, szrotkowane	Powlekana proszkowo
		Czarna, matowy, tekstura

Podstawa balustrady

Końcówki do montażu podłogowego



Lewa / prawa

Do schodów

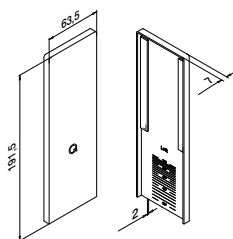

MOD 8213

Aluminium Surowy

Taśma klejąca

168213-00-00	Dołączona w zestawie	1
--------------	----------------------	---

Aluminium Anodowane, szczotkowane

OUTDOOR

168213-00-18	Już przymocowana	1
--------------	------------------	---



Podstawa balustrady

Podkładki do montażu podłogowego

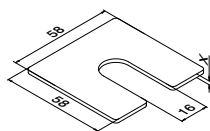

MOD 8216

Aluminium Surowy

X

168216-001	1	100
168216-002	2	100
168216-003	3	100

Podstawa balustrady

Profile drenażowe do montażu podłogowego

4 szt. dla 2,5-m profil stropowy
8 szt. dla 5-m profil stropowy

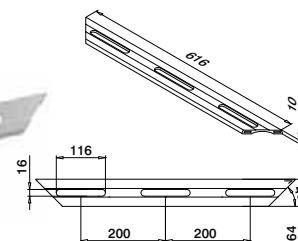

MOD 8217

Aluminium Anodowane, szczotkowane

OUTDOOR

168217-18	4
-----------	---

Q-INFO MOD 8213

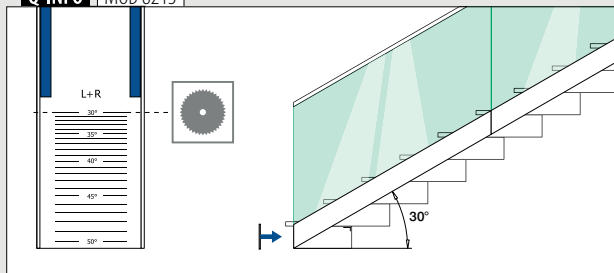

Q-INFO MOD 8216

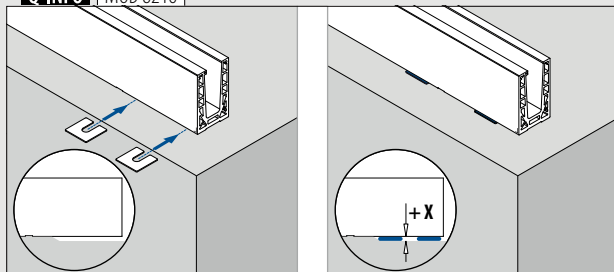

Q-INFO MOD 8217



Profil stropowy do montażu podłogowego

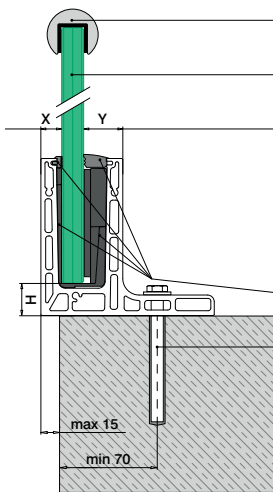

Opcjonalnie:
Profile na szkło: 173 - 189
Zabezpieczenie krawędzi: 170 - 172

Szkło bezpieczne: 164 - 165

Do mocowania szkła z regulacją
X = zmienna
Y = 25,5
H = 25

Do mocowania szkła bez regulacji
X = 15,5
Y = zmienna
H = 23

Q-disc® System: 31, 32

Wszystkie kotwy: 461 - 467

Specyfikacje, takie jak szczegóły montażu, wymiary i rodzaje szkła, można znaleźć w odpowiednich certyfikatach.

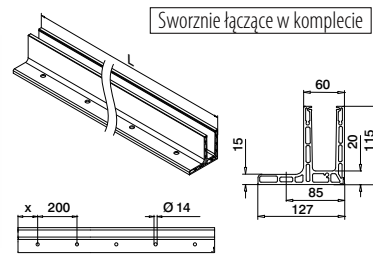
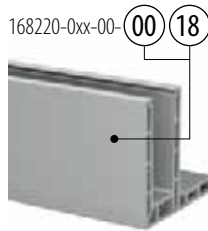

MOD 8220

Aluminium	Surowy	X		
168220-050-00-00	100	461 - 467	L = 5 m	
Aluminium	Anodowane, szczotkowane			
OUTDOOR				
168220-025-00-18	50	461 - 467	L = 2,5 m	
168220-050-00-18	100	461 - 467	L = 5 m	



International Design Model Protection

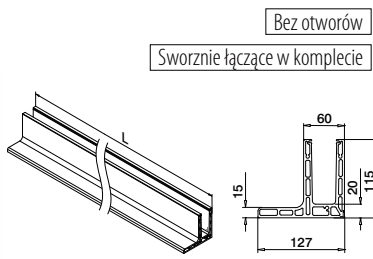

MOD 8220

Aluminium	Anodowane, szczotkowane		
168220-050-99-18		L = 5 m	



International Design Model Protection

Q-INFO

Listwy maskujące: 50 - 51

MOD 8205 50

Gumowa listwa pośrednia / maskująca

Q-INFO

PREFIX

Q-INFO Aluminium

00	18
Surowy	Anodowane, szczotkowane

Q-INFO

MOD 3005 482

Dodatkowe łączniki

Podstawa balustrady

Narożniki do montażu podłogowego

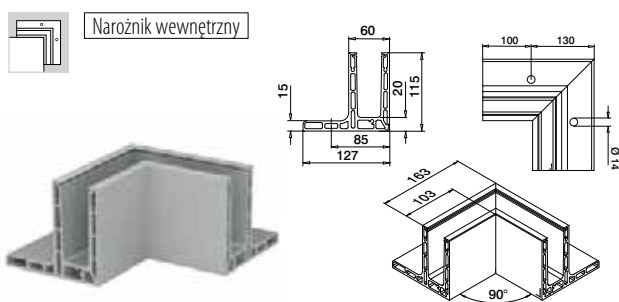

MOD 8221

Aluminium	Anodowane, szczotkowane		
OUTDOOR			
168221-01-18		461 - 467	1



International Design Model Protection

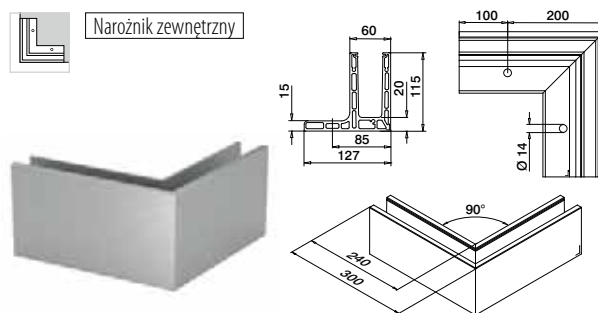

MOD 8221

Aluminium	Anodowane, szczotkowane		
OUTDOOR			
168221-02-18		461 - 467	1



International Design Model Protection

Podstawa balustrady

Końcówki do montażu podłogowego

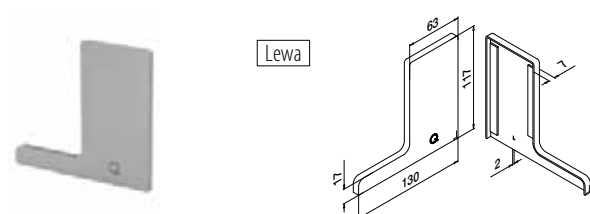

MOD 8222

Aluminium	Surowy		
	Taśma klejąca		
168222-01-00	Dołączona w zestawie		1
Aluminium	Anodowane, szczotkowane		
OUTDOOR			
168222-01-18	Już przymocowana		1

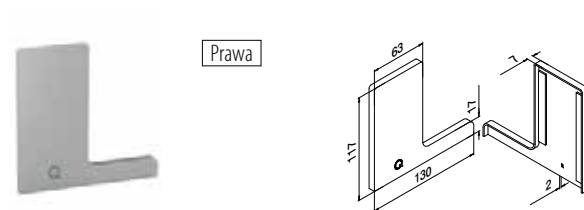

MOD 8222

Aluminium	Surowy		
	Taśma klejąca		
168222-02-00	Dołączona w zestawie		1
Aluminium	Anodowane, szczotkowane		
OUTDOOR			
168222-02-18	Już przymocowana		1

Podstawa balustrady

Profil wodny maskujący do montażu podłogowego

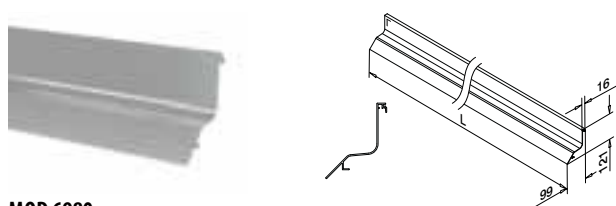

MOD 6980

Aluminium	Surowy		
	Taśma klejąca		
166980-50-00	Brak w zestawie*		1
Aluminium	Anodowane, szczotkowane		
OUTDOOR			
166980-50-18	Brak w zestawie*		1

NEW

*Należy zamówić MOD 1360 (taśma klejąca)

Akcesoria

Taśma akrylowa



MOD 1360

Akcesoria	Q	W	L	
201360	Q-53	9	33 m	1

Q-INFO MOD 8222

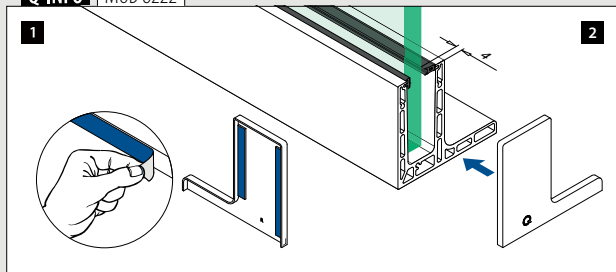

Q-INFO MOD 6980

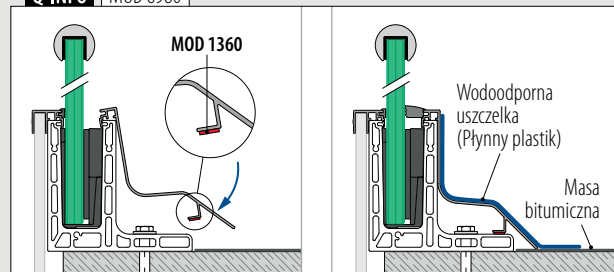

Profil stropowy do montażu bocznego

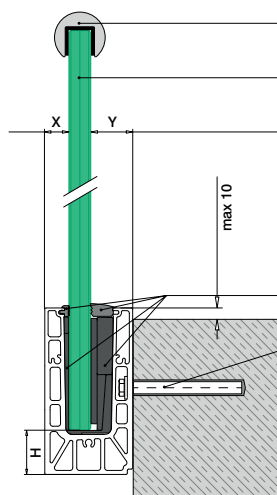

Opcjonalnie:
Profile na szkło: ■ 173 - 189
Zabezpieczenie krawędzi: ■ 170 - 172

Szkło bezpieczne: ■ 164 - 165

Do mocowania szkła z regulacją
X = zmienna
Y = 28,5
H = 35

Do mocowania szkła bez regulacji
X = 18,5
Y = zmienna
H = 33

Q-disc® System: ■ 31, 32

Wszystkie kotwy: ■ 461 - 467

Specyfikacje, takie jak szczegóły montażu, wymiary i rodzaje szkła, można znaleźć w odpowiednich certyfikatach.

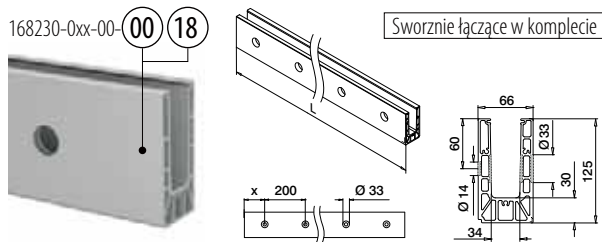

MOD 8230

Aluminium	Surowy	X	Kotwy	Długość
168230-050-00-00		100	■ 461 - 467	L = 5 m
Aluminium	Anodowane, szczotkowane			
OUTDOOR				
168230-025-00-18		50	■ 461 - 467	L = 2,5 m
168230-050-00-18		100	■ 461 - 467	L = 5 m



International Design Model Protection

Narożniki do montażu bocznego

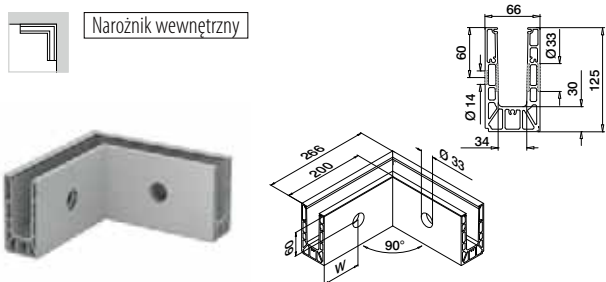

MOD 8231

Aluminium	Surowy	W	Kotwy	Ilość
168231-01-00		100*	■ 461 - 467	1
Aluminium	Anodowane, szczotkowane			
OUTDOOR				
168231-01-18		100*	■ 461 - 467	1



International Design Model Protection

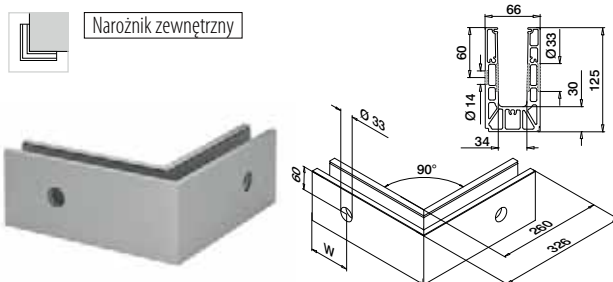

MOD 8231

Aluminium	Surowy	W	Kotwy	Ilość
168231-02-00		100*	■ 461 - 467	1
Aluminium	Anodowane, szczotkowane			
OUTDOOR				
168231-02-18		100*	■ 461 - 467	1



International Design Model Protection

*Pozycje otworów mogą się różnić ze względu na metodę produkcji.

Q-INFO MOD 8230

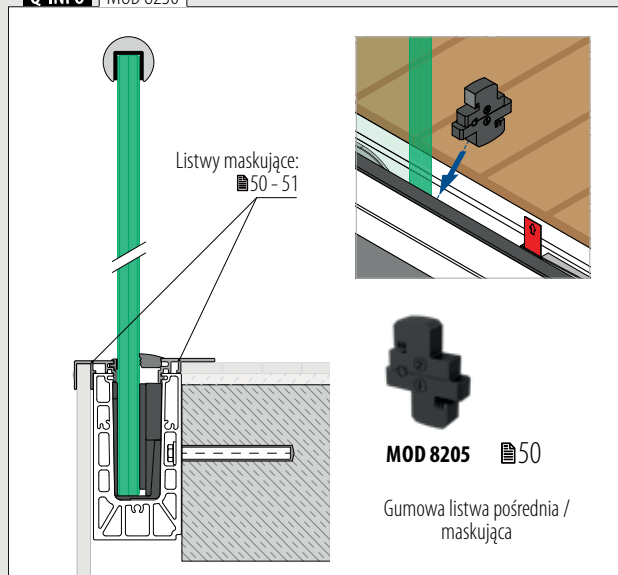

Q-INFO MOD 8230

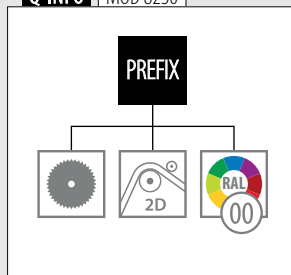

Q-INFO Aluminium



Q-INFO



Podstawa balustrady

Profil stropowy do montażu bocznego

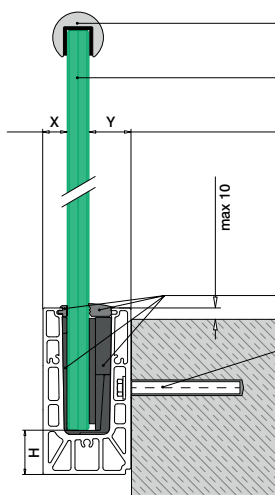

Opcjonalnie:
Profile na szkło: █ 173 - 189
Zabezpieczenie krawędzi: █ 170 - 172

Szkło bezpieczne: █ 164 - 165

Do mocowania szkła z regulacją
X = zmienna
Y = 28,5
H = 35

Do mocowania szkła bez regulacji
X = 18,5
Y = zmienna
H = 33

Q-disc® System: █ 31, 32

Wszystkie kotwy: █ 461 - 467

Specyfikacje, takie jak szczegóły montażu, wymiary i rodzaje szkła, można znaleźć w odpowiednich certyfikatach.

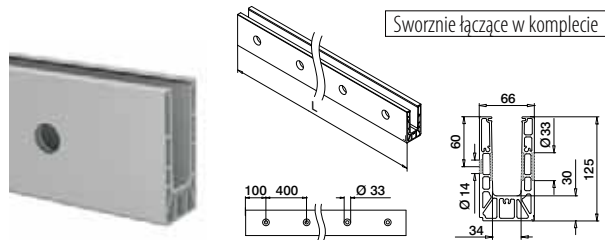

MOD 8280

Aluminium Efekt matowego srebra

OUTDOOR

168280-050-00-08 █ 461 - 467 L = 5 m



International Design Model Protection

Podstawa balustrady

Narożniki do montażu bocznego

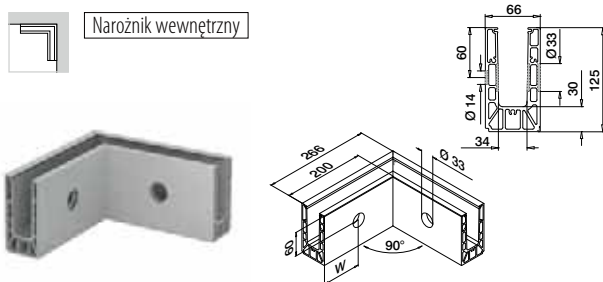

MOD 8231

Aluminium Surowy

	W		
168231-01-00	100*	█ 461 - 467	1

Aluminium Anodowane, szczotkowane

	W		
168231-01-18	100*	█ 461 - 467	1



International Design Model Protection

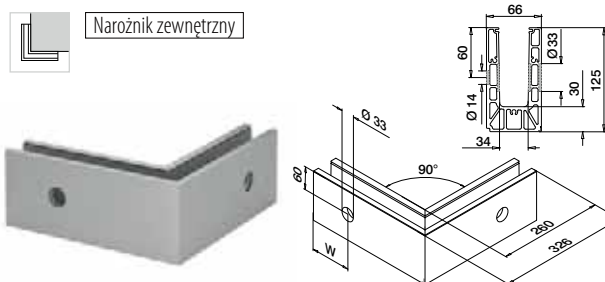

MOD 8231

Aluminium Surowy

	W		
168231-02-00	100*	█ 461 - 467	1

Aluminium Anodowane, szczotkowane

	W		
168231-02-18	100*	█ 461 - 467	1



International Design Model Protection

*Pozycje otworów mogą się różnić ze względu na metodę produkcji.

Q-INFO MOD 8280

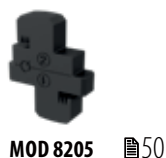
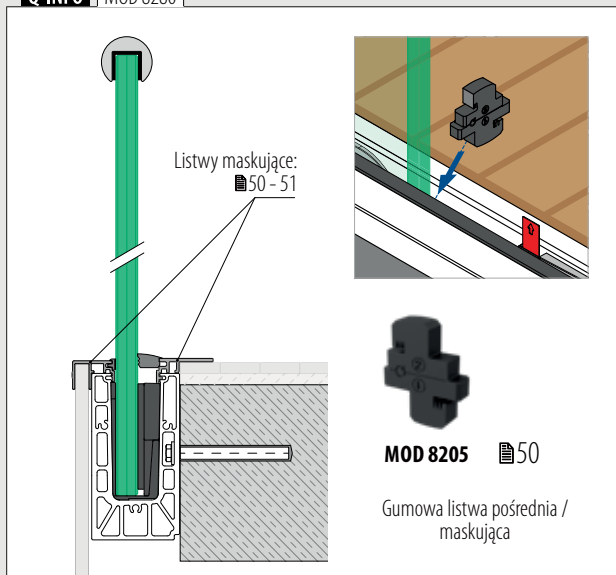

MOD 8205 █ 50

Gumowa listwa pośrednia / maskująca

Q-INFO

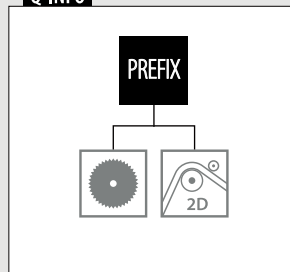

Q-INFO

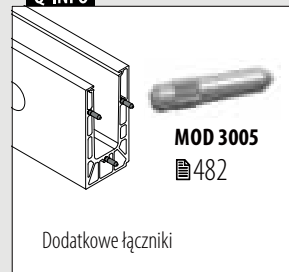

MOD 3005 █ 482

Dodatkowe łączniki

Kołpaki końcowe do montażu bocznego

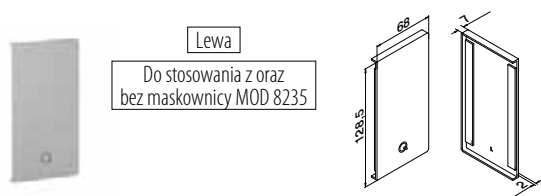

Lewa
Do stosowania z oraz bez maskownicy MOD 8235

MOD 8232

Aluminium	Surowy		
	Taśma klejąca		
168232-01-00	Dołączona w zestawie	1	
Aluminium	Anodowane, szczotkowane		
	OUTDOOR		
168232-01-18	Już przymocowana	1	

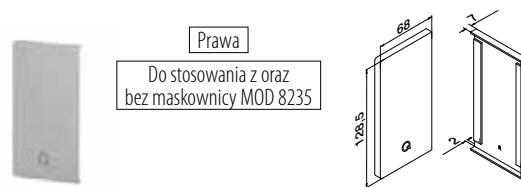

Prawa
Do stosowania z oraz bez maskownicy MOD 8235

MOD 8232

Aluminium	Surowy		
	Taśma klejąca		
168232-02-00	Dołączona w zestawie	1	
Aluminium	Anodowane, szczotkowane		
	OUTDOOR		
168232-02-18	Już przymocowana	1	

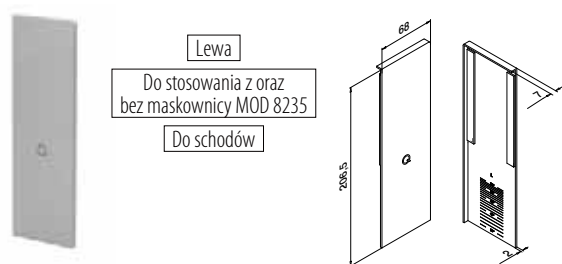

Lewa
Do stosowania z oraz bez maskownicy MOD 8235
Do schodów

MOD 8233

Aluminium	Surowy		
	Taśma klejąca		
168233-01-00	Dołączona w zestawie	1	
Aluminium	Anodowane, szczotkowane		
	OUTDOOR		
168233-01-18	Już przymocowana	1	

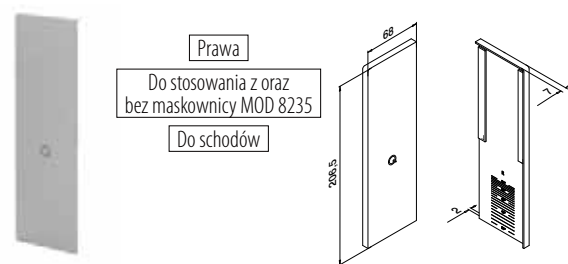

Prawa
Do stosowania z oraz bez maskownicy MOD 8235
Do schodów

MOD 8233

Aluminium	Surowy		
	Taśma klejąca		
168233-02-00	Dołączona w zestawie	1	
Aluminium	Anodowane, szczotkowane		
	OUTDOOR		
168233-02-18	Już przymocowana	1	



Q-INFO Aluminium

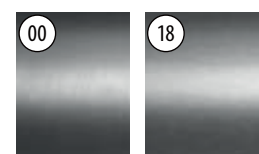

Surowy

Anodowane, szczotkowane

Q-INFO MOD 8232 / 8233

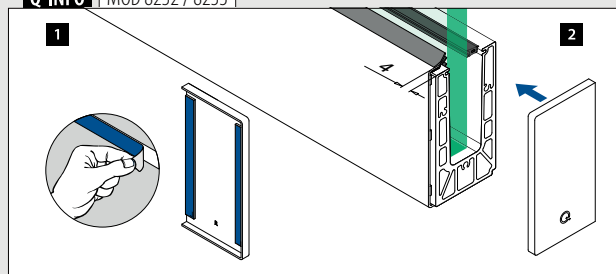

Q-INFO MOD 8233

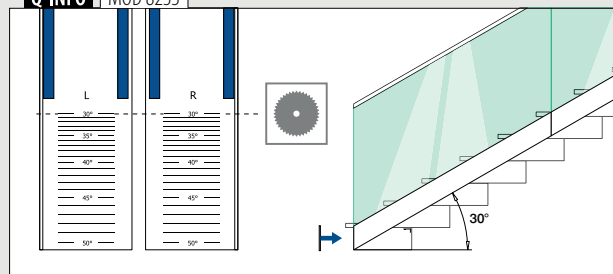

Podstawa balustrady

Kołpaki końcowe do montażu bocznego

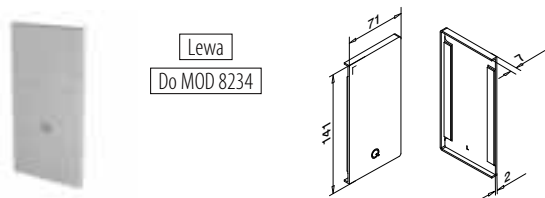

Lewa
Do MOD 8234

MOD 8232

Aluminium	Surowy	
Taśma klejąca		
168232-41-00	Dołączona w zestawie	1
Aluminium	Anodowane, szczotkowane	
OUTDOOR		
168232-41-18	Już przymocowana	1

NEW

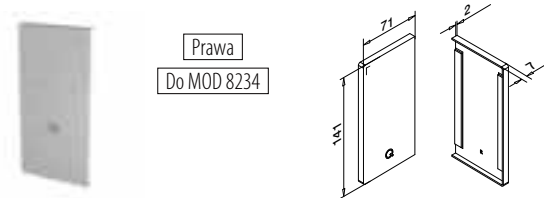

Prawa
Do MOD 8234

MOD 8232

Aluminium	Surowy	
Taśma klejąca		
168232-42-00	Dołączona w zestawie	1
Aluminium	Anodowane, szczotkowane	
OUTDOOR		
168232-42-18	Już przymocowana	1

NEW

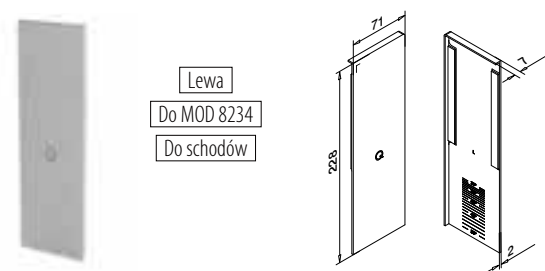

Lewa
Do MOD 8234
Do schodów

MOD 8233

Aluminium	Anodowane, szczotkowane	
OUTDOOR Taśma klejąca		
168233-41-18	Już przymocowana	1

NEW

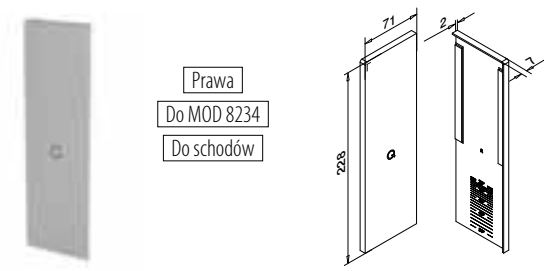

Prawa
Do MOD 8234
Do schodów

MOD 8233

Aluminium	Anodowane, szczotkowane	
OUTDOOR Taśma klejąca		
168233-42-18	Już przymocowana	1

NEW



Q-INFO Aluminium

00



Surowy

18



Anodowane,
szczotkowane

Profile drenażowe do montażu bocznego

4 szt. dla 2,5-m profil stropowy
8 szt. dla 5-m profil stropowy

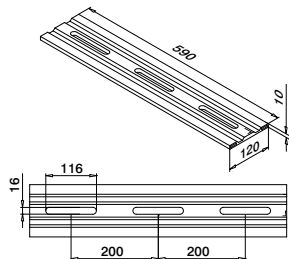

MOD 8237

Aluminium	Anodowane, szczotkowane
OUTDOOR	
168237-18	4

Zaślepki do montażu bocznego



Do stosowania bez maskownicy

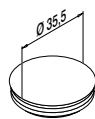

MOD 8238

Plastik	Białe aluminium RAL 9006
INDOOR	
158238-36	10

Podkładki do montażu bocznego

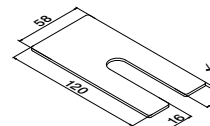

MOD 8236

Aluminium	Surowy	X	
168236-001	1		100
168236-002	2		100
168236-003	3		100

Ogranicznik szkła



Do schodów

MOD 8204

Akcesoria	
208204	1

NEW

Q-INFO MOD 8237

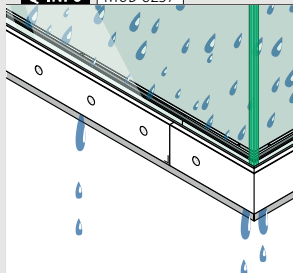

Informacje o montażu:



<https://q-ne.ws/Smart23>



Q-INFO MOD 8236

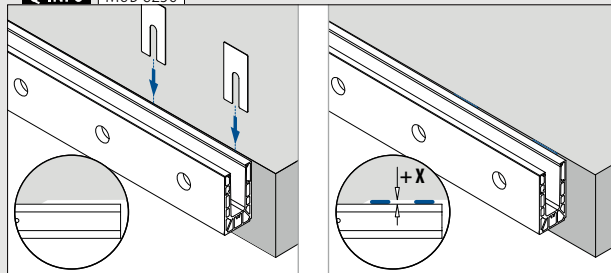

Q-INFO MOD 8238

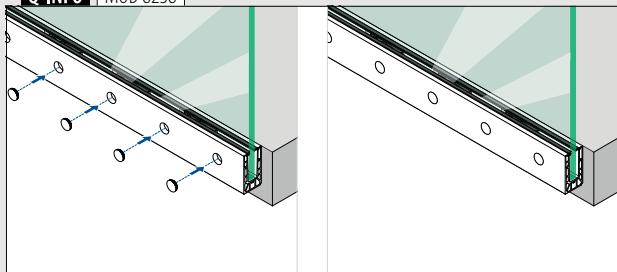

Q-INFO MOD 8204

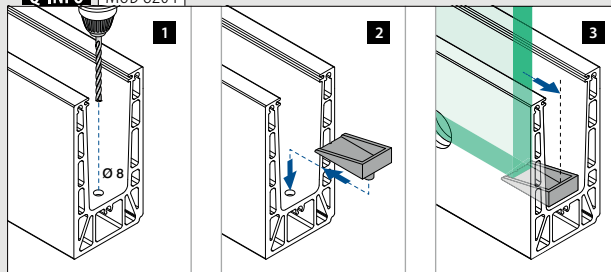

Podstawa balustrady

Maskownica do montażu bocznego

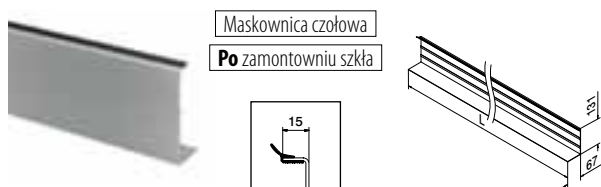

MOD 8235

Aluminium Surowy

Taśma klejąca



SELL OUT 168235-050-00 Brak w zestawie* L = 5 m

Aluminium Anodowane, szcztokowane

OUTDOOR

SELL OUT 168235-050-18 Już przymocowana L = 5 m



*Należy zamówić MOD 1360 (taśma klejąca)

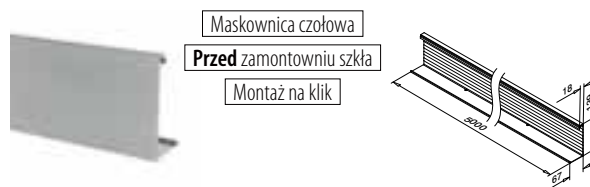

MOD 8234

Aluminium Surowy



168234-050-00 L = 5 m

Aluminium Anodowane, szcztokowane

OUTDOOR

168234-050-18 L = 5 m



Aksesoria

Taśma akrylowa



MOD 1360

Aksesoria

	Q	W	L	
201360	Q-53	9	33m (dla 11m maskownicy)	1

SELL OUT Tylko do wyczerpania zapasów.

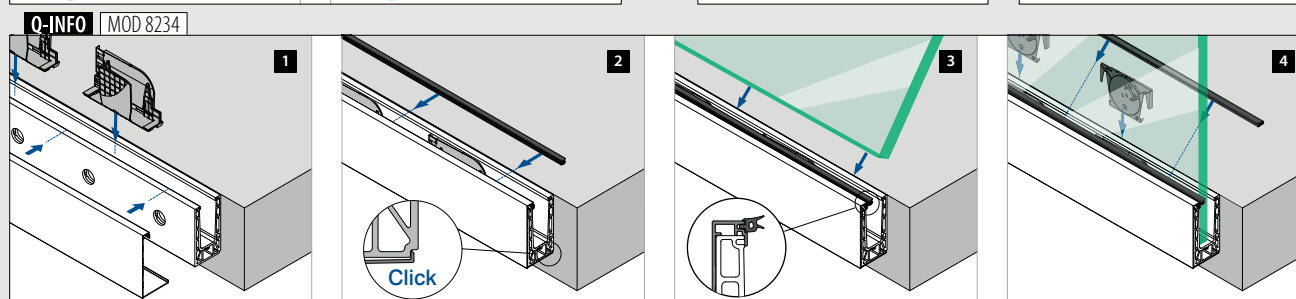
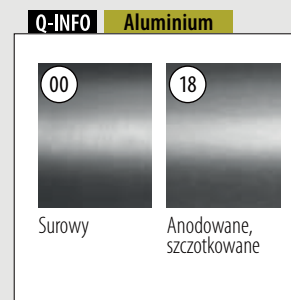
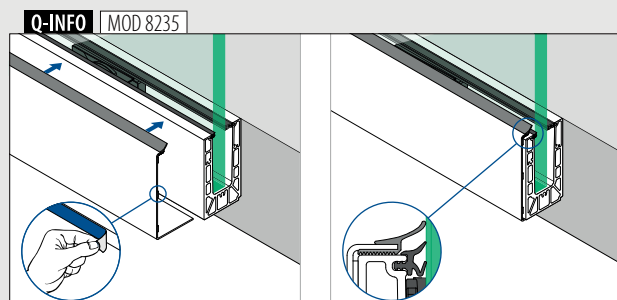



Profil stropowy do montażu bocznego

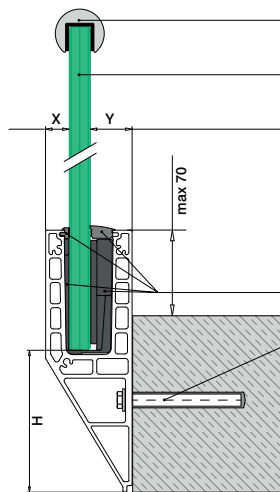

Opcjonalnie:
Profile na szkło: ■ 173 - 189
Zabezpieczenie krawędzi: ■ 170 - 172

Szkło bezpieczne: ■ 164 - 165

Do mocowania szkła z regulacją
X = zmienna
Y = 28,5
H = 110

Do mocowania szkła bez regulacji
X = 18,5
Y = zmienna
H = 108

Q-disc® System: ■ 31, 32

Wszystkie kotwy: ■ 461 - 467

Specyfikacje, takie jak szczegóły montażu, wymiary i rodzaje szkła, można znaleźć w odpowiednich certyfikatach.

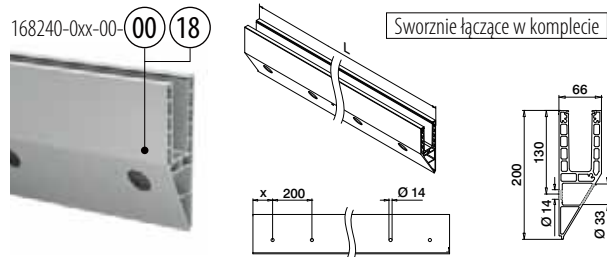

MOD 8240

Aluminium	Surowy	X	■ 461 - 467	L = 5 m
168240-050-00-00	100			
Aluminium	Anodowane, szczotkowane	OUTDOOR		
168240-025-00-18	50		■ 461 - 467	L = 2,5 m
168240-050-00-18	100		■ 461 - 467	L = 5 m



International Design
Model Protection

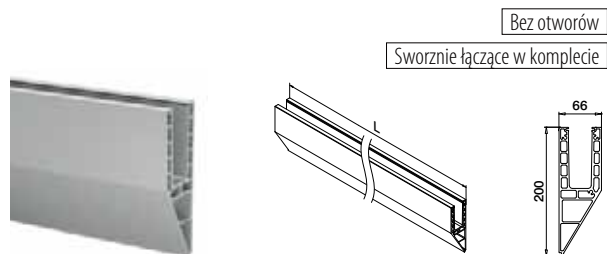

MOD 8240

Aluminium	Anodowane, szczotkowane	■ 461 - 467	L = 5 m
168240-050-99-18			



International Design
Model Protection

Q-INFO

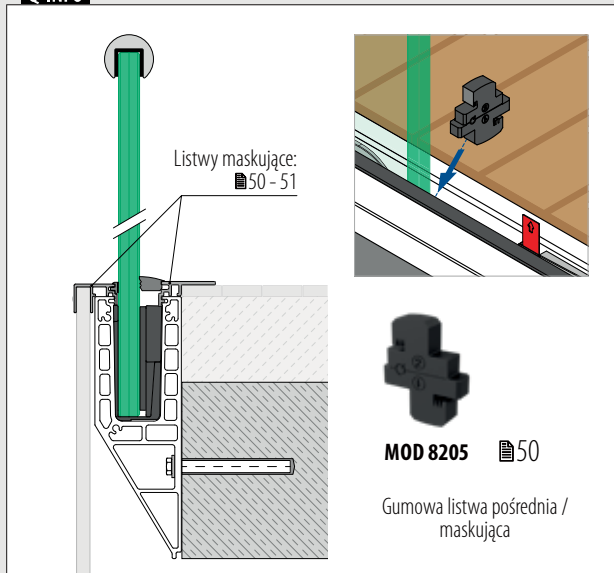

Q-INFO

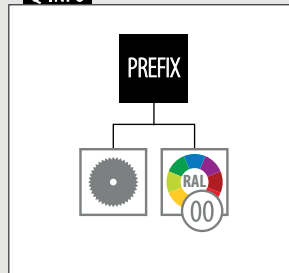

Q-INFO Aluminium



Q-INFO

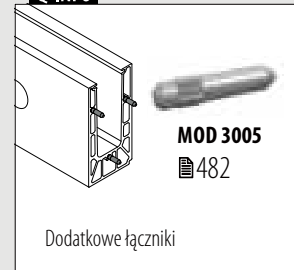

Narożniki do montażu bocznego

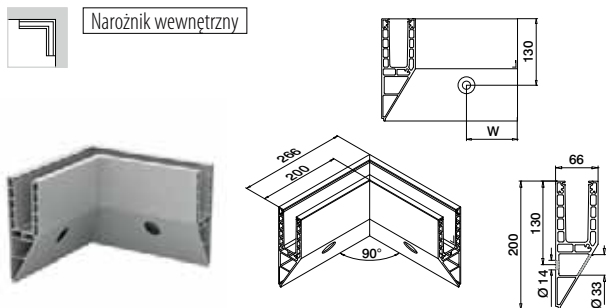

MOD 8241

Aluminium	Anodowane, szczotkowane
OUTDOOR	
168241-01-18	100* 461 - 467 1



International Design Model Protection

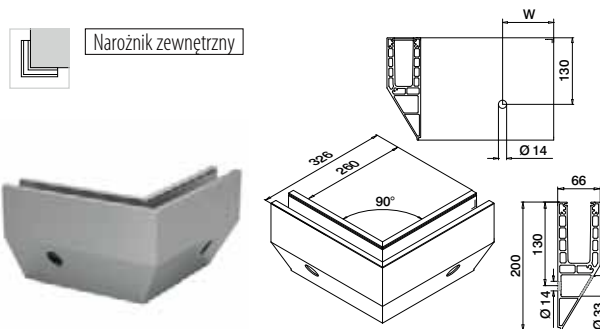

MOD 8241

Aluminium	Anodowane, szczotkowane
OUTDOOR	
168241-02-18	100* 461 - 467 1



International Design Model Protection

*Pozycje otworów mogą się różnić ze względu na metodę produkcji.

Końcówki do montażu bocznego

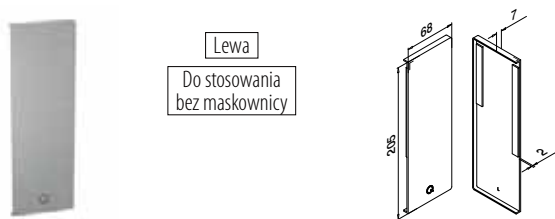

MOD 8242

Aluminium	Surowy
Taśma klejąca	
168242-01-00	Dołączona w zestawie 1
Aluminium	Anodowane, szczotkowane
OUTDOOR	
168242-01-18	Już przymocowana 1

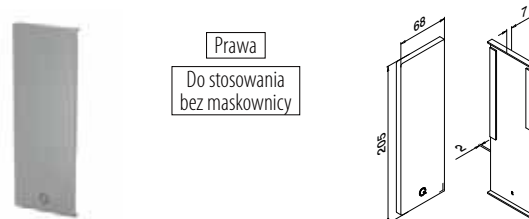

MOD 8242

Aluminium	Surowy
Taśma klejąca	
168242-02-00	Dołączona w zestawie 1
Aluminium	Anodowane, szczotkowane
OUTDOOR	
168242-02-18	Już przymocowana 1

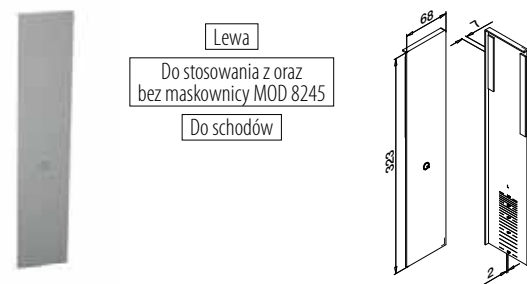

MOD 8243

Aluminium	Anodowane, szczotkowane
OUTDOOR	
Taśma klejąca	
168243-01-18	Już przymocowana 1



MOD 8243

Aluminium	Anodowane, szczotkowane
OUTDOOR	
Taśma klejąca	
168243-02-18	Już przymocowana 1



Q-INFO MOD 8242 / 8243

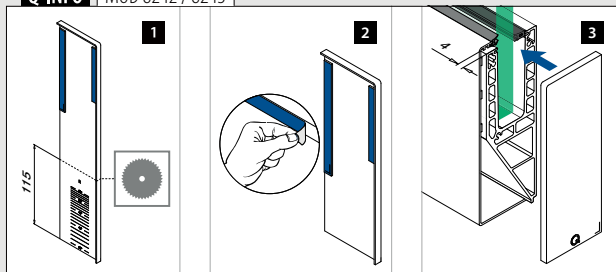

Q-INFO MOD 8243

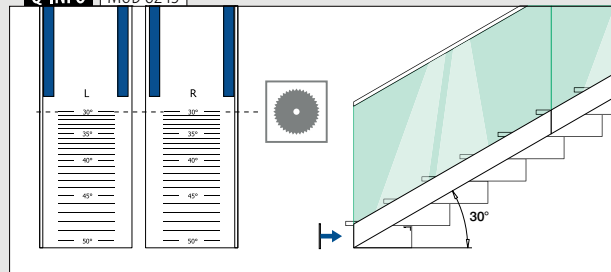

Podstawa balustrady

Kołpaki końcowe do montażu bocznego

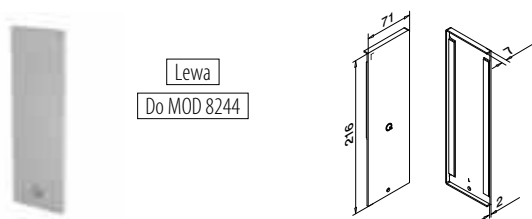

Lewa
Do MOD 8244

MOD 8242

Aluminium	Surowy	
Taśma klejąca		
168242-41-00	Dołączona w zestawie	1
Aluminium	Anodowane, szczotkowane	
OUTDOOR		
168242-41-18	Już przymocowana	1

NEW

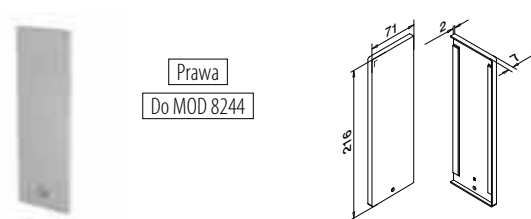

Prawa
Do MOD 8244

MOD 8242

Aluminium	Surowy	
Taśma klejąca		
168242-42-00	Dołączona w zestawie	1
Aluminium	Anodowane, szczotkowane	
OUTDOOR		
168242-42-18	Już przymocowana	1

NEW

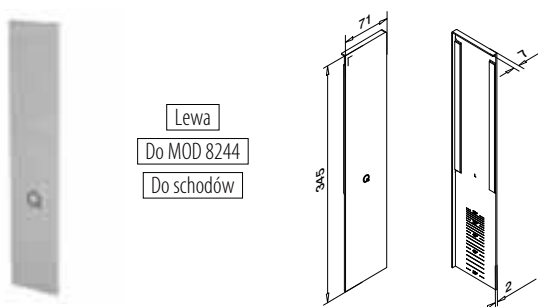

Lewa
Do MOD 8244
Do schodów

MOD 8243

Aluminium	Anodowane, szczotkowane	
OUTDOOR		
Taśma klejąca		
168243-41-18	Już przymocowana	1

NEW

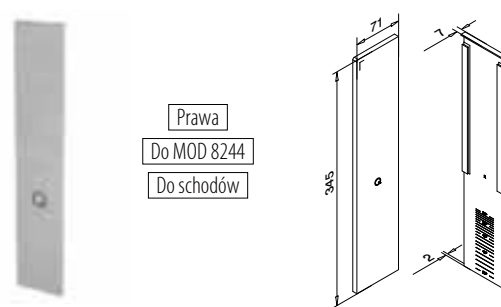

Prawa
Do MOD 8244
Do schodów

MOD 8243

Aluminium	Anodowane, szczotkowane	
OUTDOOR		
Taśma klejąca		
168243-42-18	Już przymocowana	1

NEW



Podstawa balustrady

Ogranicznik szkła



Do schodów

MOD 8204

Akcesoria		
208204		1

NEW

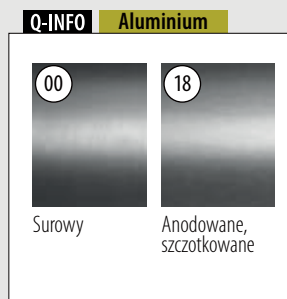
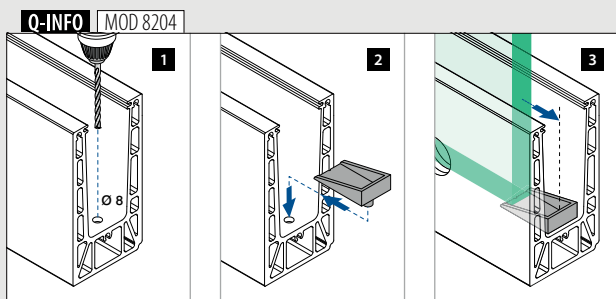

Maskownica do montażu bocznego

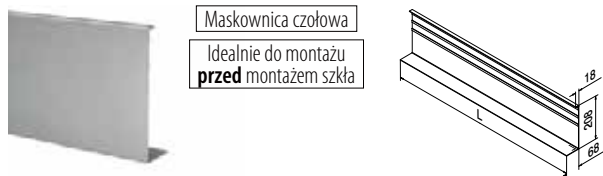

MOD 8245

Aluminium	Surowy	Taśma klejąca	
SELL OUT 168245-050-00		Brak w zestawie*	L = 5 m
Aluminium	Anodowane, szcztokowane		
OUTDOOR			
SELL OUT 168245-050-18		Już przymocowana	L = 5 m



*Należy zamówić MOD 1360 (taśma klejąca)

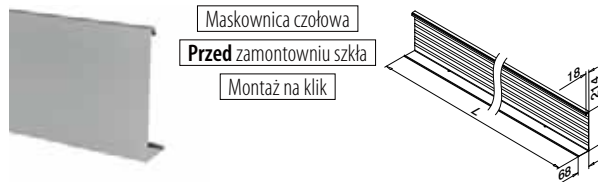

MOD 8244

Aluminium	Surowy	
168244-050-00		L = 5 m
Aluminium	Anodowane, szcztokowane	
OUTDOOR		
168244-050-18		L = 5 m



NEW

Akcesoria

Taśma akrylowa



MOD 1360

Akcesoria	Q	W	L	
201360	Q-53	9	33m (dla 11m maskownicy)	1

Q-INFO MOD 8245-050-00 / 1360

Informacje o montażu:

00



<https://q-ne.ws/Smart23>

SELL OUT Tylko do wyczerpania zapasów.

Q-INFO MOD 8245

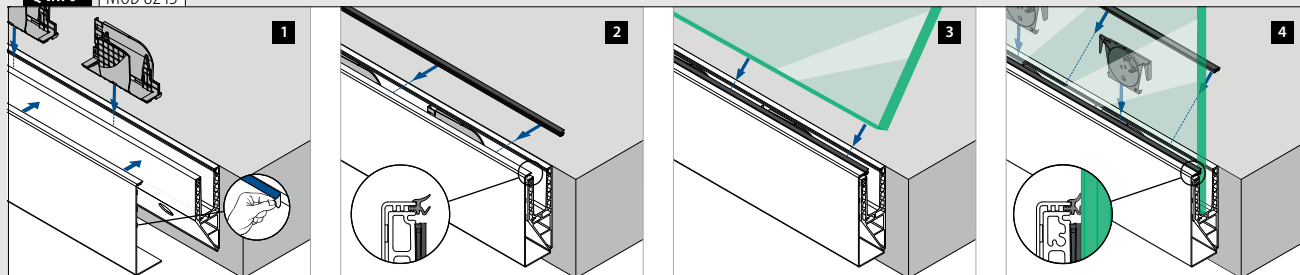

Q-INFO MOD 8244

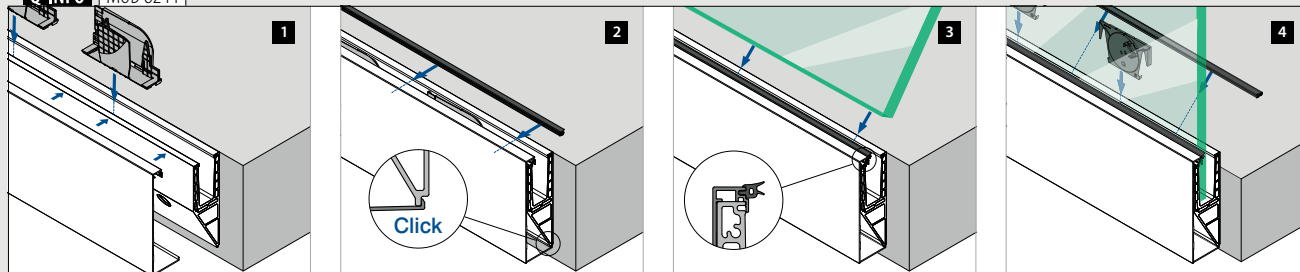

Podstawa balustrady

Listwy maskujące do montażu podłogowego

Dla wszystkich modeli profilu Smart

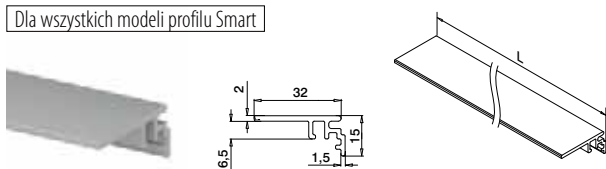
**MOD 6973****Aluminium** Surowy

166973-50-00	L = 5 m
--------------	---------

Aluminium Anodowane, szcztokowane**OUTDOOR**

166973-50-18	L = 5 m
--------------	---------

PREFIX

Dla profilu Smart do montażu podłogowego oraz Smart F

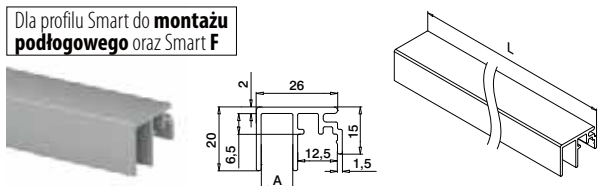
**MOD 6972****Aluminium** Surowy

166972-010-50-00	A	10	L = 5 m
------------------	---	----	---------

Aluminium Anodowane, szcztokowane**OUTDOOR**

166972-010-50-18	A	10	L = 5 m
------------------	---	----	---------

PREFIX

Dla wszystkich modeli profilu Smart

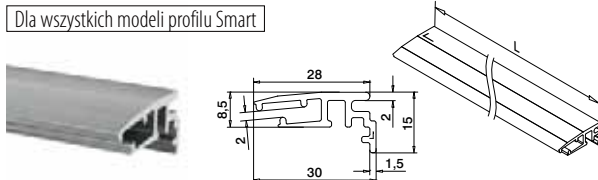
**MOD 6979****Aluminium** Surowy

166979-002-50-00	L = 5 m
------------------	---------

Aluminium Anodowane, szcztokowane**OUTDOOR**

166979-002-50-18	L = 5 m
------------------	---------

NEW

PREFIX

Dla profilu Smart do montażu podłogowego oraz Smart F

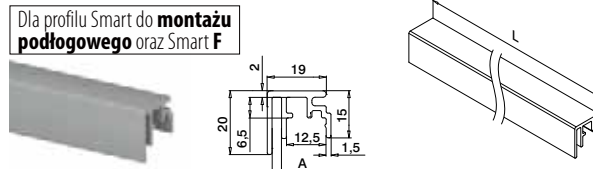
**MOD 6972****Aluminium** Surowy

166972-003-50-00	A	3	L = 5 m
------------------	---	---	---------

Aluminium Anodowane, szcztokowane**OUTDOOR**

166972-003-50-18	A	3	L = 5 m
------------------	---	---	---------

PREFIX

Dla profilu Smart do montażu podłogowego oraz Smart F

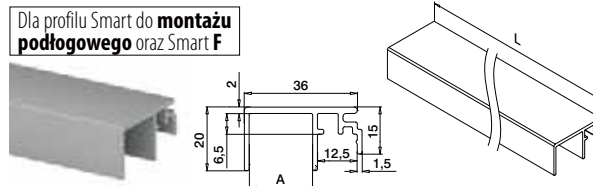
**MOD 6972****Aluminium** Surowy

166972-020-50-00	A	20	L = 5 m
------------------	---	----	---------

Aluminium Anodowane, szcztokowane**OUTDOOR**

166972-020-50-18	A	20	L = 5 m
------------------	---	----	---------

PREFIX

Podstawa balustrady

Gumowa listwa pośrednia / maskująca

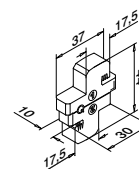
**MOD 8205****Aksesoria**

208205-010	5
------------	---



Q-INFO Aluminium

00

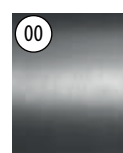

Surowy

18

Anodowane,
szcztokowane

Q-INFO

PREFIX



Q-INFO MOD 8205

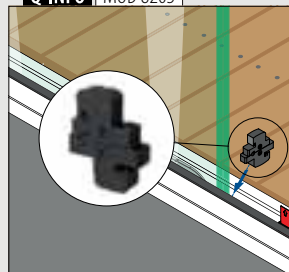

Listwy maskujące do montażu bocznego

Dla wszystkich modeli profilu Smart

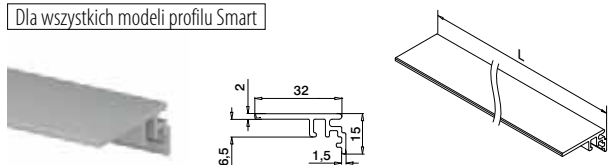

MOD 6973

Aluminium	Surowy		
166973-50-00		L = 5 m	
Aluminium	Anodowane, szcztokowane		
OUTDOOR			
166973-50-18		L = 5 m	

PREFIX

Dla profilu Smart do montażu bocznego oraz Smart Y

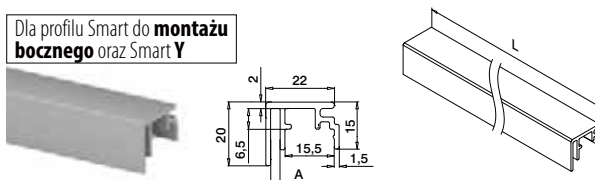

MOD 6970

Aluminium	Surowy	A	
166970-003-50-00		3	L = 5 m
Aluminium	Anodowane, szcztokowane		
OUTDOOR			
166970-003-50-18		3	L = 5 m

PREFIX

Dla profilu Smart do montażu bocznego oraz Smart Y

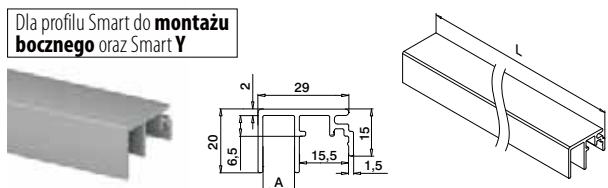

MOD 6970

Aluminium	Surowy	A	
166970-010-50-00		10	L = 5 m
Aluminium	Anodowane, szcztokowane		
OUTDOOR			
166970-010-50-18		10	L = 5 m

PREFIX

Dla profilu Smart do montażu bocznego oraz Smart Y

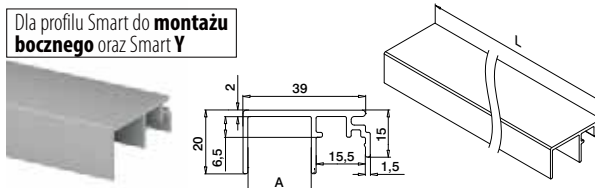

MOD 6970

Aluminium	Surowy	A	
166970-020-50-00		20	L = 5 m
Aluminium	Anodowane, szcztokowane		
OUTDOOR			
166970-020-50-18		20	L = 5 m

PREFIX

Q-INFO MOD 6979

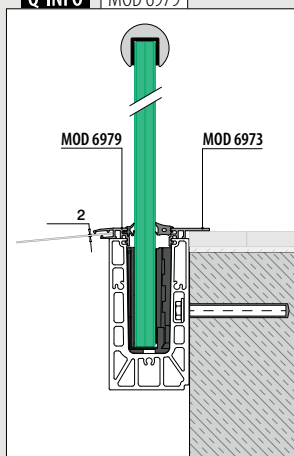

Q-INFO MOD 6972-010 / 6973

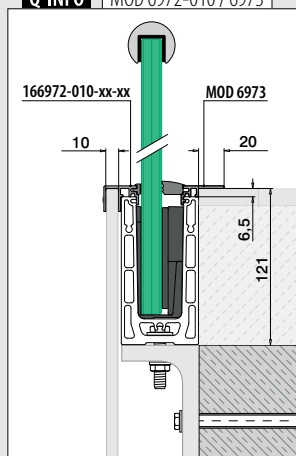

Q-INFO MOD 6972-020 / 6973

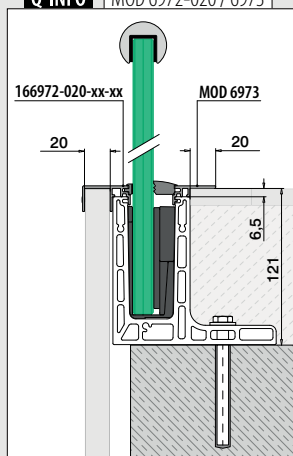

Q-INFO MOD 6970-010 / 6973

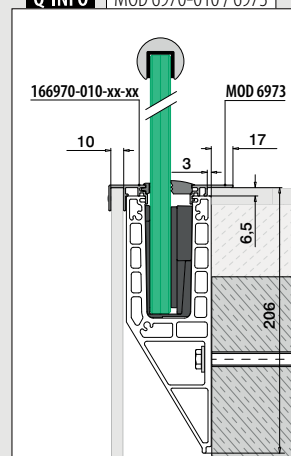



Zaprojektowany dla: Obciążenie lekkie do średniego
Wykorzystanie: Do wewnątrz i na zewnątrz
Opcje montażu: Montaż podłogowy, posadzkowy, boczny
Zastosowanie: Balkony, galerie, ciągi piesze, konstrukcje oddzielające, klatki schodowe i balkony francuskie
Materiał: Aluminium (szczotkowane anodowane lub surowe)
Grubość szkła: 16,76 do 21,52 mm

Znajdź wszystkie informacje o Easy Glass Smart+ online:



<https://q-ne.ws/SmartPlus23>

EASY GLASS® SMART+



red dot winner 2020
innovative product

Szybki i łatwy montaż szkła o grubości do 16,76 - 21,52 mm

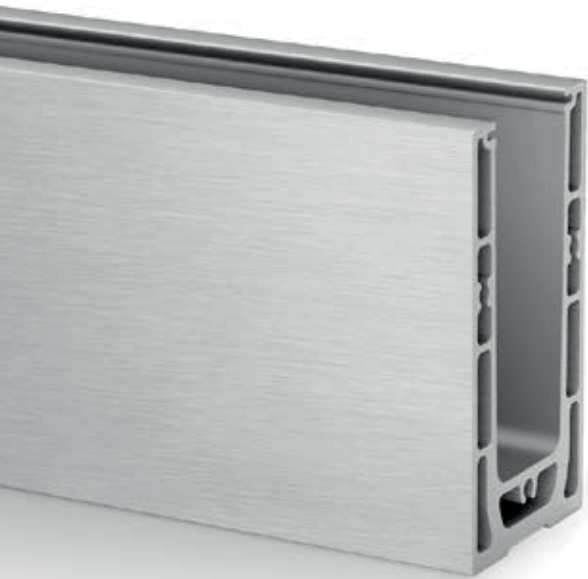

Szukasz rozwiązania pozwalającego na łatwy montaż szkła laminowanego o grubości do 16,76 - 21,52 mm - a dodatkowo na precyzyjne wyrównanie poszczególnych tafli szkła? W takim razie Easy Glass® Smart+ jest odpowiedzią na to pytanie. Podobnie jak w przypadku siostrzanego systemu Easy Glass® Smart, w przypadku Smart+ wystarczy zamontować profile podłogowe, włożyć i zamocować szkło. Za pomocą regulowanego Q-disc System można również wyrównać ustawienie panelu szklanego w pionie.

Easy Glass® Smart+	PL
Max. obciążenie liniowe (kN/m)	2,0

Specyfikacje, takie jak szczegóły montażu, wymiary i rodzaje szkła, można znaleźć w odpowiednich certyfikatach.

Międzynarodowe testy/obliczenia/certyfikaty:



- 1 Dzięki regulowanemu Q-disc System można łatwo zamocować panel szklany i wyrównać jego ustawienie w pionie do 0,6°.
- 2 Q-disc daje bezpośrednią informację zwrotną dzięki dźwiękowi klikania podczas montażu.
- 3 Specjalnie zaprojektowany dla szkła laminowanego o grubości 16,76 - 21,52 mm.

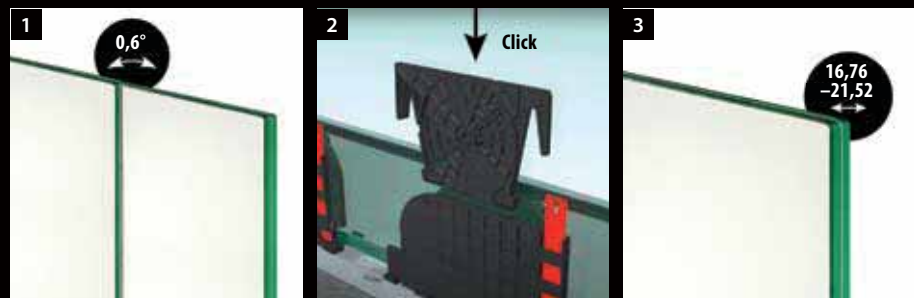

EASY GLASS® SMART+ OPCJE MONTAŻOWE

Smart+ Montaż podłogowy

- Możliwy również montaż w posadzce

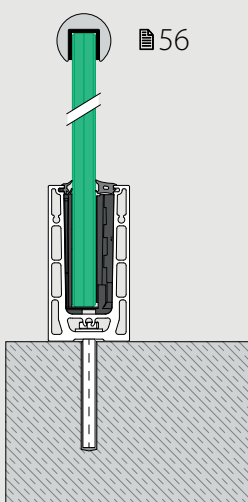

Smart+ Montaż boczny

- Także montaż na wewnętrznej stronie murków
- Dostępna maskownica

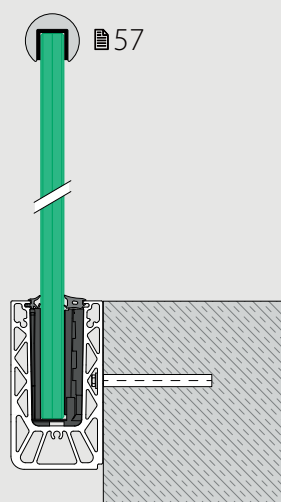

COMING SOON

F oraz Y profile stropowe

Smart+ F Montaż podłogowy

- Na niewykończonych posadzkach
- Może być montowany bezpośrednio na krawędzi lub poza nią

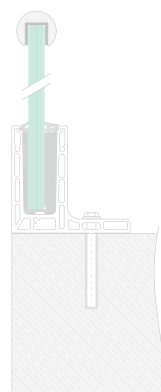

Smart+ Y Montaż boczny

- Na niewykończonych posadzkach
- Może być montowany bezpośrednio na krawędzi lub poza nią

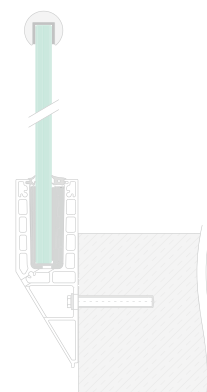



REGULOWANA TECHNOLOGIA Q-DISC® SYSTEM PRZESUŃ I WYRÓWNAJ!



JAK TO DZIAŁA:

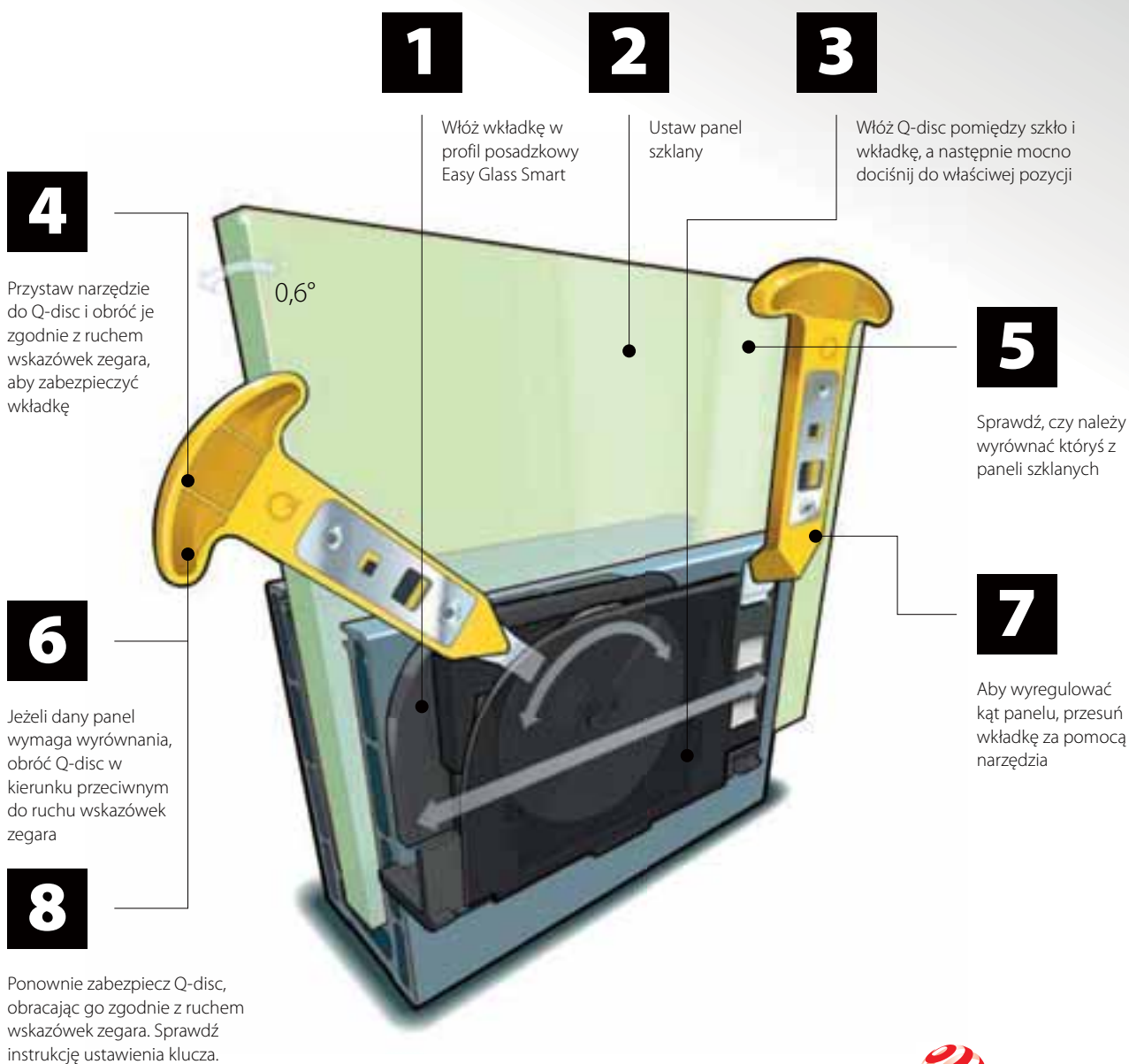

reddot winner 2020
innovative product

Q-disc® System (zestaw gumowy, wkładka i Q-disc®)

Do mocowania szkła z regulacją

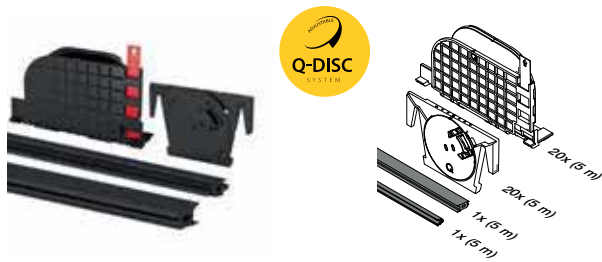

MOD 8301

Akcesoria

Do szkła laminowanego	T	
208301-050-17	16,76	L = 5 m
208301-050-18	17,52	L = 5 m
208301-050-22	21,52	L = 5 m
208301-250-17	16,76	L = 25 m
208301-250-18	17,52	L = 25 m
208301-250-22	21,52	L = 25 m



International Design Model Protection

Akcesoria

Narzędzie Q-disc® z regulacją



MOD 1000

Akcesoria

	Q	
201000	Q-84	1

Akcesoria

Uszczelki

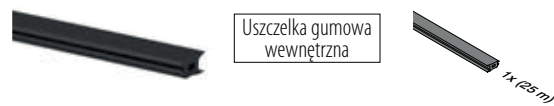

MOD 8207

Akcesoria

208207-250-00	L = 25 m	
---------------	----------	---

NEW



MOD 8207

Akcesoria

Do szkła laminowanego	T	
208207-250-14	16,76 - 17,52	L = 25 m
208207-250-18	21,52	L = 25 m

NEW

Akcesoria

Zestawy Q-disc®

Do mocowania szkła z regulacją



MOD 8309

Akcesoria

Do szkła laminowanego	T	
208309-17	16,76	5
208309-18	17,52	5
208309-22	21,52	5

NEW



Q-INFO MOD 1000

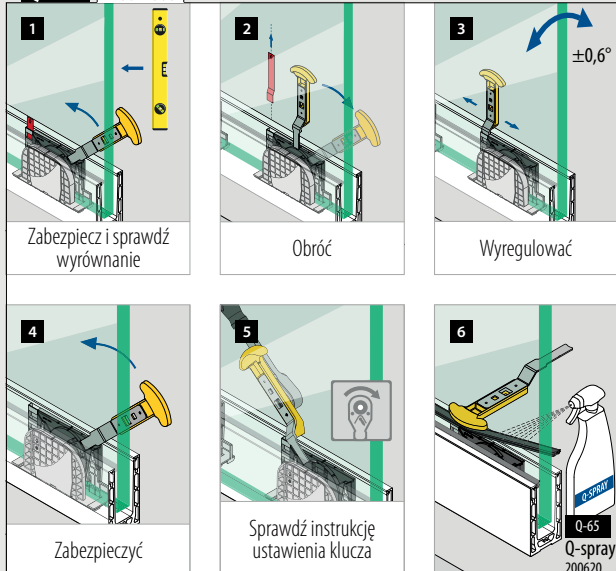

Q-INFO

Płyta montażowa

MOD 1002

 484



Podstawa balustrady

Profil stropowy do montażu podłogowego

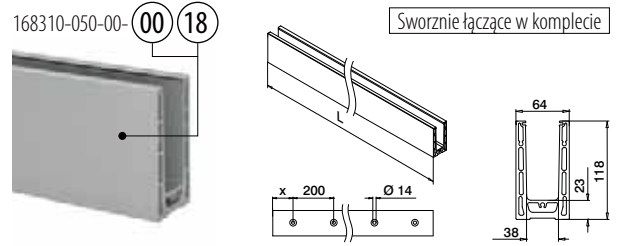
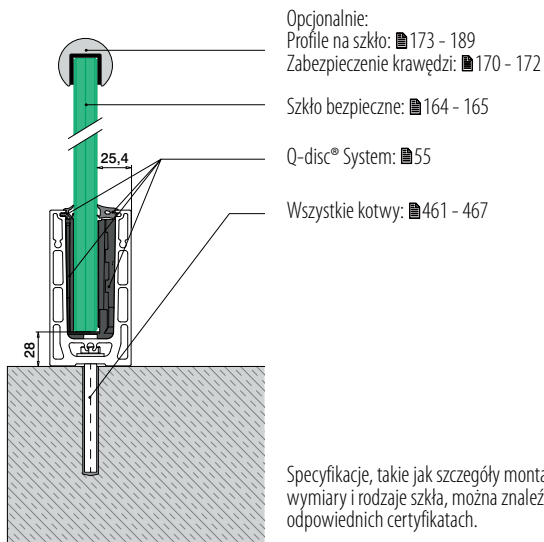

MOD 8310

Aluminium	Surowy	X	█ 461 - 467	L = 5 m
168310-050-00	100			
Aluminium	Anodowane, szcztokowane	OUTDOOR		
168310-025-00-18	50		█ 461 - 467	L = 2,5 m
168310-050-00-18	100		█ 461 - 467	L = 5 m



International Design
Model Protection

Podstawa balustrady

Narożniki do montażu podłogowego

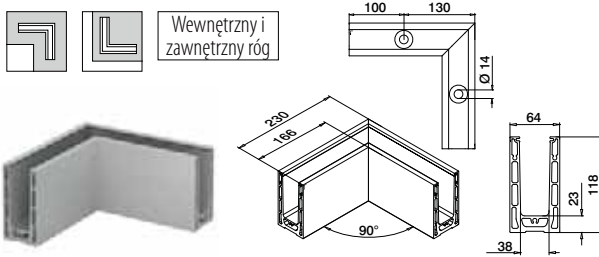

MOD 8311

Aluminium	Surowy	█ 461 - 467	1
168311-00-00			
Aluminium	Anodowane, szcztokowane	OUTDOOR	
168311-00-18		█ 461 - 467	1



International Design Model Protection

Podstawa balustrady

Końpaki końcowe do montażu podłogowego

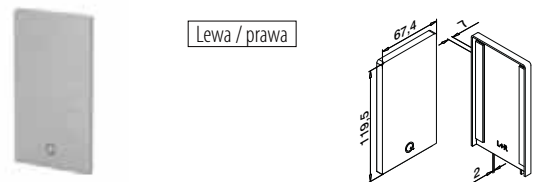

MOD 8312

Aluminium	Surowy	Taśma klejąca	█
168312-00-00		Dołączona w zestawie	1
Aluminium	Anodowane, szcztokowane	OUTDOOR	
168312-00-18		Już przymocowana	1



Q-INFO MOD 8310

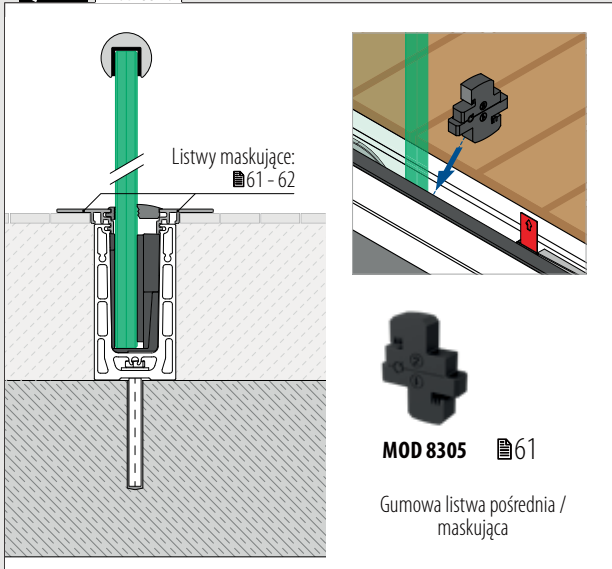

Q-INFO MOD 8310

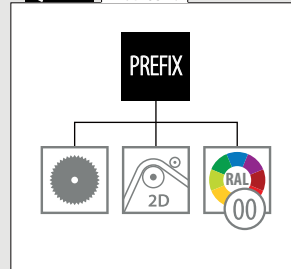

Q-INFO MOD 8310 / 8311

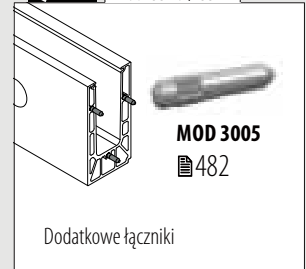

Q-INFO MOD 8312

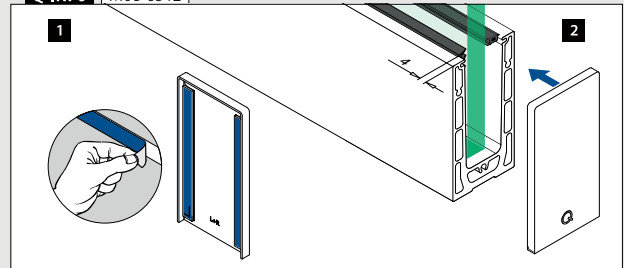

Profil stropowy do montażu bocznego

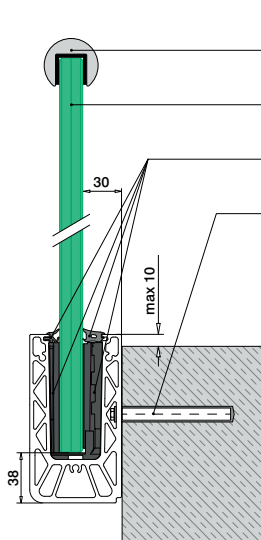

- Opcjonalnie:
- Profile na szkło: █ 173 - 189
- Zabezpieczenie krawędzi: █ 170 - 172
- Szkło bezpieczne: █ 164 - 165
- Q-disc® System: █ 55
- Wszystkie kotwy: █ 461 - 467

Specyfikacje, takie jak szczegóły montażu, wymiary i rodzaje szkła, można znaleźć w odpowiednich certyfikatach.

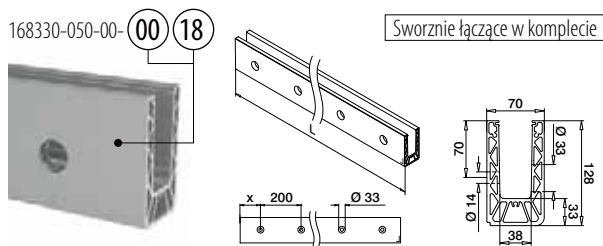

MOD 8330

Aluminium	Surowy	X	█ 461 - 467	L = 5 m
168330-050-00-00	100			
Aluminium	Anodowane, szczotkowane	OUTDOOR		
168330-025-00-18	50		█ 461 - 467	L = 2,5 m
168330-050-00-18	100		█ 461 - 467	L = 5 m



International Design Model Protection

Narożniki do montażu bocznego

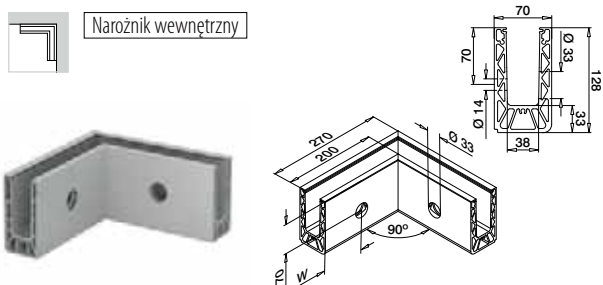

MOD 8331

Aluminium	Surowy	W	█ 461 - 467	1
168331-01-00	100*			
Aluminium	Anodowane, szczotkowane	OUTDOOR		
168331-01-18	100*		█ 461 - 467	1

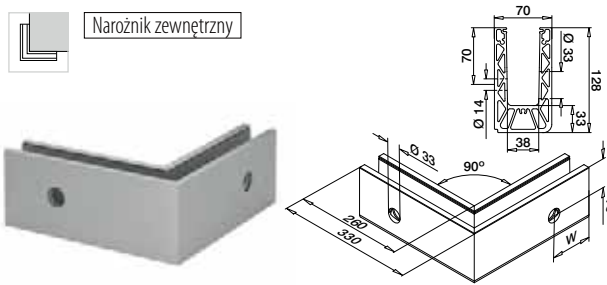

MOD 8331

Aluminium	Surowy	W	█ 461 - 467	1
168331-02-00	100*			
Aluminium	Anodowane, szczotkowane	OUTDOOR		
168331-02-18	100*		█ 461 - 467	1



*Pozycje otworów mogą się różnić ze względu na metodę produkcji.

Q-INFO MOD 8330

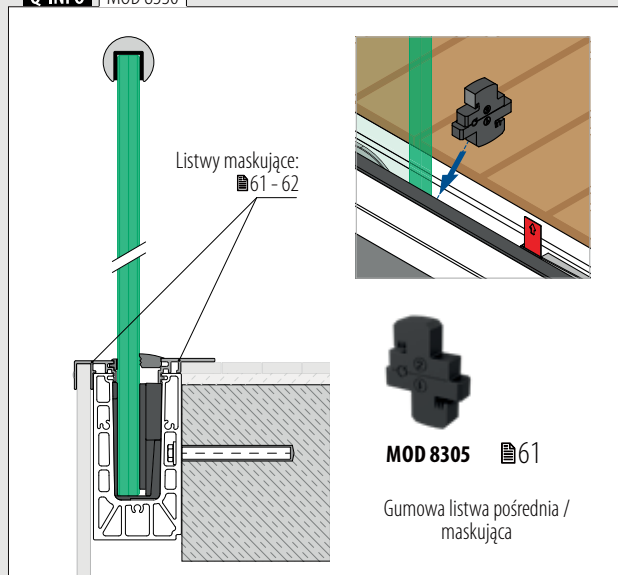

MOD 8305 █ 61

Gumowa listwa pośrednia / maskująca

Q-INFO MOD 8330

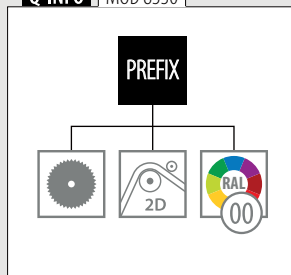

Q-INFO Aluminium



Q-INFO



MOD 3005 █ 482

Dodatkowe łączniki

Podstawa balustrady

Kołpaki końcowe do montażu bocznego

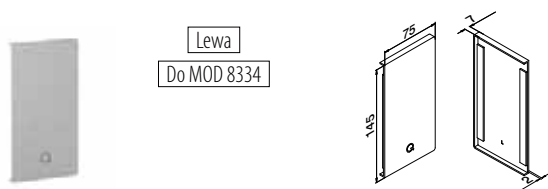

Lewa
Do MOD 8334

MOD 8332

Aluminium	Surowy		
Aluminium		Anodowane, szcztokowane	
OUTDOOR			
168332-41-00	Taśma klejąca	Dołączona w zestawie	1
168332-41-18	Taśma klejąca	Już przymocowana	1

NEW

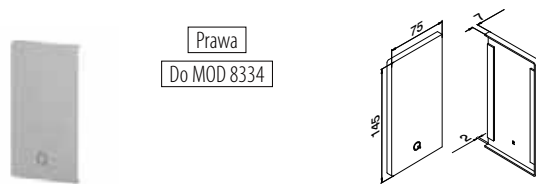

Prawa
Do MOD 8334

MOD 8332

Aluminium	Surowy		
Aluminium		Anodowane, szcztokowane	
OUTDOOR			
168332-42-00	Taśma klejąca	Dołączona w zestawie	1
168332-42-18	Taśma klejąca	Już przymocowana	1

NEW

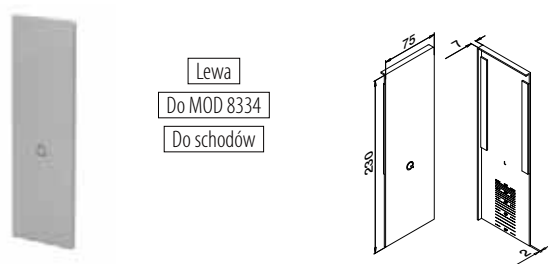

Lewa
Do MOD 8334
Do schodów

MOD 8333

Aluminium	Anodowane, szcztokowane		
Aluminium		Anodowane, szcztokowane	
OUTDOOR			
168333-41-18	Taśma klejąca	Już przymocowana	1

NEW

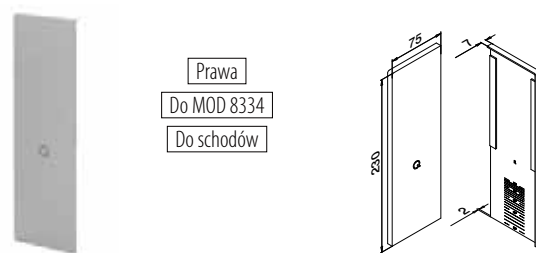

Prawa
Do MOD 8334
Do schodów

MOD 8333

Aluminium	Anodowane, szcztokowane		
Aluminium		Anodowane, szcztokowane	
OUTDOOR			
168333-42-18	Taśma klejąca	Już przymocowana	1

NEW



Podstawa balustrady

Profile drenażowe do montażu bocznego

4 szt. dla 2,5-m profil stropowy
8 szt. dla 5-m profil stropowy

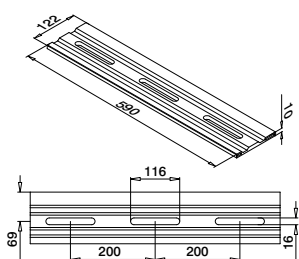

MOD 8337

Aluminium	Anodowane, szcztokowane		
Aluminium		Anodowane, szcztokowane	
OUTDOOR			
168337-18	Profile drenażowe		4

NEW

Podstawa balustrady

Podkładki do montażu bocznego

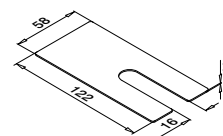

MOD 8336

Aluminium	Surowy		
Aluminium		Anodowane, szcztokowane	
OUTDOOR			
168336-001	Podkładki	X	100
168336-002	Podkładki		100
168336-003	Podkładki		100

NEW

Q-INFO MOD 8337

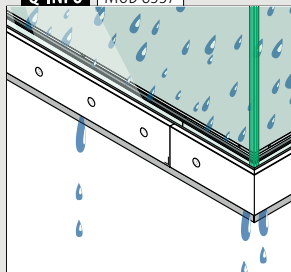

Informacje o montażu:



<https://q-ne.ws/SmartPlus23>

Q-INFO MOD 8336

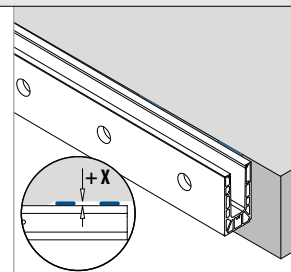
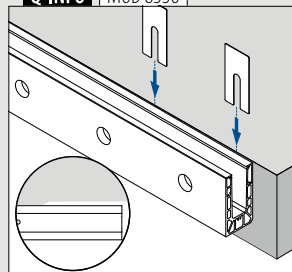

Maskownica do montażu bocznego

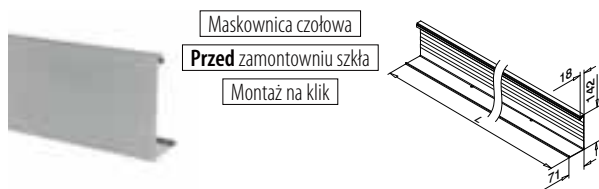

MOD 8334

Aluminium	Surowy	
168334-050-00	L = 5 m	
Aluminium	Anodowane, szczotkowane	
OUTDOOR		
168334-050-18	L = 5 m	

NEW

Zaślepki do montażu bocznego



MOD 8238

Plastik	Białe aluminium RAL 9006	
INDOOR		
158238-36	10	

Ogranicznik szkła



MOD 8304

Akcesoria	
208304	1

NEW

Q-INFO Aluminium



Q-INFO MOD 8334

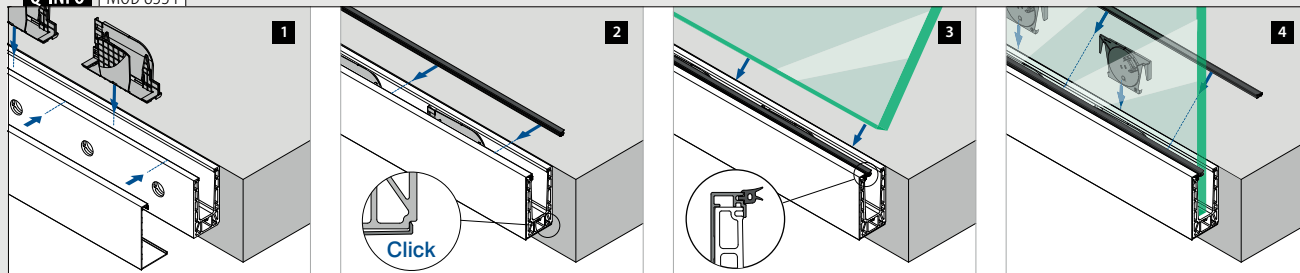

Q-INFO MOD 8238

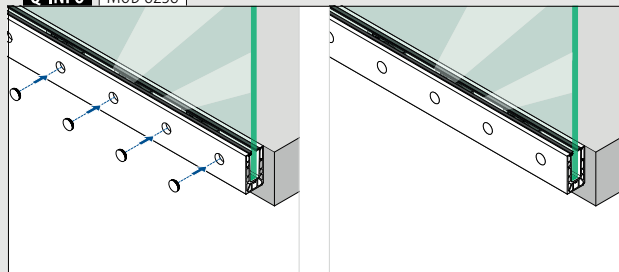

Q-INFO MOD 8304

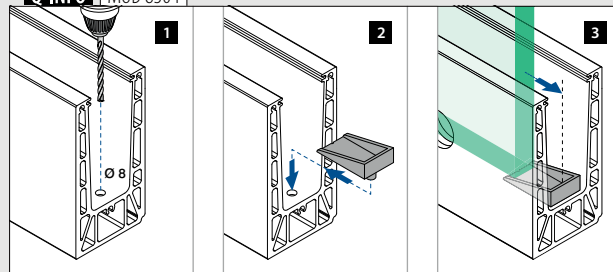

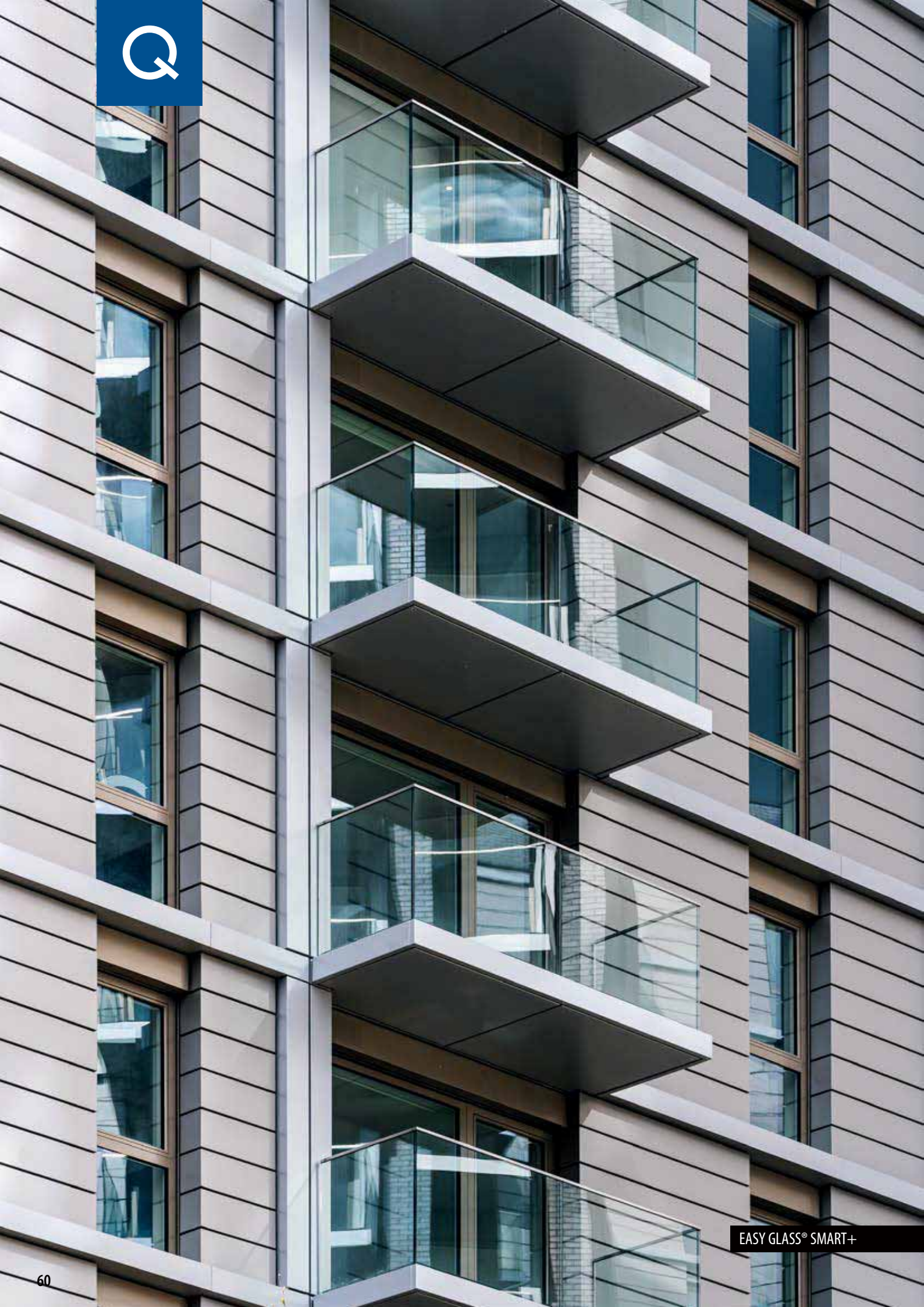

EASY GLASS® SMART+

Listwy maskujące

Dla wszystkich modeli profilu Smart+

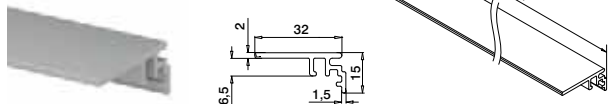

MOD 6973

Aluminium	Surowy		
166973-50-00		L = 5 m	
Aluminium	Anodowane, szcztokowane		
OUTDOOR			
166973-50-18		L = 5 m	

PREFIX

Dla profilu Smart+ do montażu podłogowego

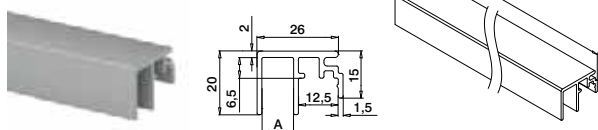

MOD 6972

Aluminium	Surowy	A	
166972-010-50-00		10	L = 5 m
Aluminium	Anodowane, szcztokowane		
OUTDOOR			
166972-010-50-18		10	L = 5 m

PREFIX

Dla wszystkich modeli profilu Smart+

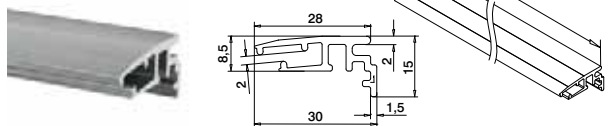

MOD 6979

Aluminium	Surowy		
166979-002-50-00		L = 5 m	
Aluminium	Anodowane, szcztokowane		
OUTDOOR			
166979-002-50-18		L = 5 m	

NEW

PREFIX

Dla profilu Smart+ do montażu podłogowego

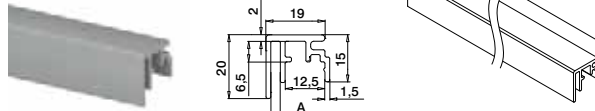

MOD 6972

Aluminium	Surowy	A	
166972-003-50-00		3	L = 5 m
Aluminium	Anodowane, szcztokowane		
OUTDOOR			
166972-003-50-18		3	L = 5 m

PREFIX

Dla profilu Smart+ do montażu podłogowego

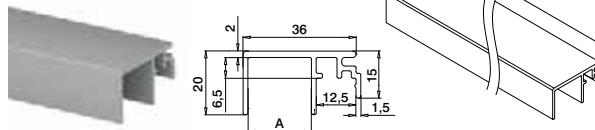

MOD 6972

Aluminium	Surowy	A	
166972-020-50-00		20	L = 5 m
Aluminium	Anodowane, szcztokowane		
OUTDOOR			
166972-020-50-18		20	L = 5 m

PREFIX

Podstawa balustrady

Gumowa listwa pośrednia / maskująca

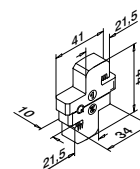

MOD 8305

Akcesoria			
208305-010		5	

NEW



Q-INFO MOD 6979

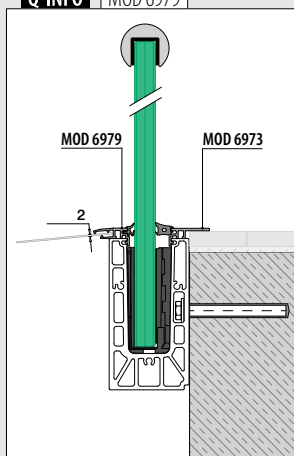

Q-INFO MOD 6972-010 / 6973

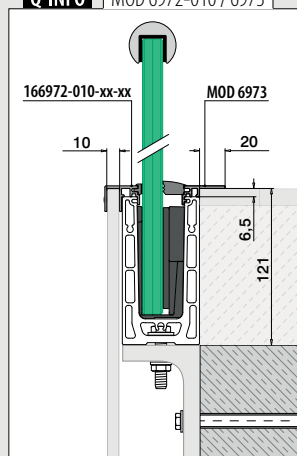

Q-INFO MOD 8305

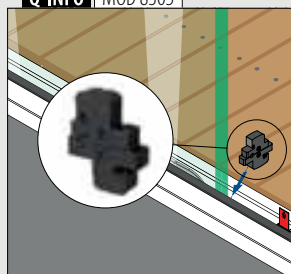

Listwy maskujące

Dla wszystkich modeli profilu Smart+

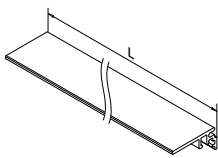
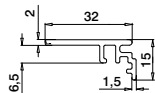

MOD 6973

Aluminium Surowy

166973-50-00	L = 5 m
--------------	---------

Aluminium Anodowane, szczotkowane

166973-50-18	L = 5 m
--------------	---------

PREFIX

Dla profilu Smart+ do
monta¿u bocznego

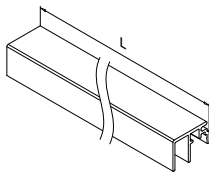
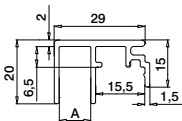

MOD 6970

Aluminium Surowy

166970-010-50-00	A = 10	L = 5 m
------------------	--------	---------

Aluminium Anodowane, szczotkowane

166970-010-50-18	A = 10	L = 5 m
------------------	--------	---------

PREFIX

Dla profilu Smart+ do
monta¿u bocznego

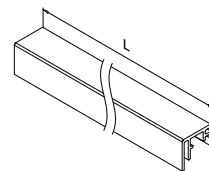
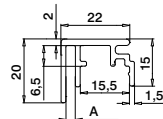

MOD 6970

Aluminium Surowy

166970-003-50-00	A = 3	L = 5 m
------------------	-------	---------

Aluminium Anodowane, szczotkowane

166970-003-50-18	A = 3	L = 5 m
------------------	-------	---------

PREFIX

Dla profilu Smart+ do
monta¿u bocznego

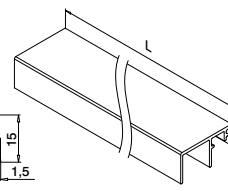
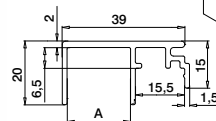

MOD 6970

Aluminium Surowy

166970-020-50-00	A = 20	L = 5 m
------------------	--------	---------

Aluminium Anodowane, szczotkowane

166970-020-50-18	A = 20	L = 5 m
------------------	--------	---------

PREFIX

Q-INFO

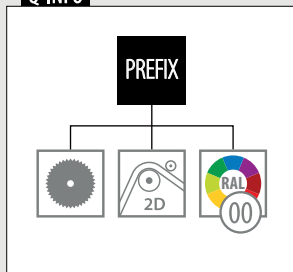

Q-INFO Aluminium



Surowy

Anodowane,
szczotkowane

EASY GLASS® SMART+ **HIGH F + Y** PROFILE STROPOWE

COMING SOON

EASY GLASS® SMART+ **HIGH Y**

Montaż boczny

- Dla wysokich nadbudów podłogowych do 180 mm, całkowita wysokość profilu: 305 mm.
- Brak konieczności stosowania konsoli lub konstrukcji nośnej
- Zmienna wysokość: możliwe nadbudowy podłogowe pomiędzy 160 a 180 mm
- Okładzina na całej wysokości profilu, zapewniająca jednolity wygląd
- Kompatybilność z listwami maskującymi połączenie z budynkami i innymi akcesoriami z serii Easy Glass Smart+
- Zaprojektowany specjalnie do montażu na schodach; nie wymaga przedłużenia za pomocą płaskownika stalowego lub podobnego.

EASY GLASS® SMART+ **HIGH F**

Montaż podłogowy

- Dla wysokich nadbudów podłogowych do 180 mm
- Brak konieczności stosowania wsporników lub konstrukcji nośnej
- Do stosowania w pomieszczeniach i na zewnątrz
- Doskonała powierzchnia montażowa, możliwość doposażenia w okładzinę
- Kompatybilność z listwami maskującymi połączenie z budynkami i innymi akcesoriami z serii Easy Glass Smart+



Zaprojektowany dla: Obciążenie lekkie do ciężkiego
Wykorzystanie: Do wewnątrz i na zewnątrz
Opcje montażu: Montaż podłogowy i boczny
Zastosowanie: Balkony, galerie, ciągi piesze, konstrukcje oddzielające, klatki schodowe i balkony francuskie

Materiał: Aluminium (szczotkowane anodowane, surowe lub malowana proszkowo na kolor czarny RAL 9005)

Grubość szkła: 16,76 do 25,52 mm

Znajdź wszystkie informacje o Easy Glass Prime online:

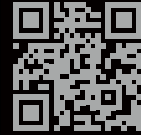

<https://q-ne.ws/Prime23>

EASY GLASS® PRIME



red dot winner 2020
innovative product

Przyspiesz swój projekt

Jeśli szukasz balustrady systemowej z grubymi taflami szkła i możliwością regulacji ich ustawienia, to Easy Glass® Prime jest właśnie dla Ciebie. Profile podłogowe zawierają regulowany Q-disc® System, dzięki któremu można zamocować i zabezpieczyć szkło poprzez zwykłe przesunięcie i obrót.



Easy Glass® Prime	PL
Max. obciążenie liniowe (kN/m)	3,0

Specyfikacje, takie jak szczegóły montażu, wymiary i rodzaje szkła, można znaleźć w odpowiednich certyfikatach.

Międzynarodowe testy/obliczenia/certyfikaty:



- 1 Pojedyncze tafle szkła można wyrównać w pionie w zakresie do 1,2°.
- 2 Znaczniki i kliknięcia sygnalizują poprawną instalację Q-disc System.
- 3 System jest odpowiedni dla grubości szkła w zakresie 16,76 – 25,52 mm.

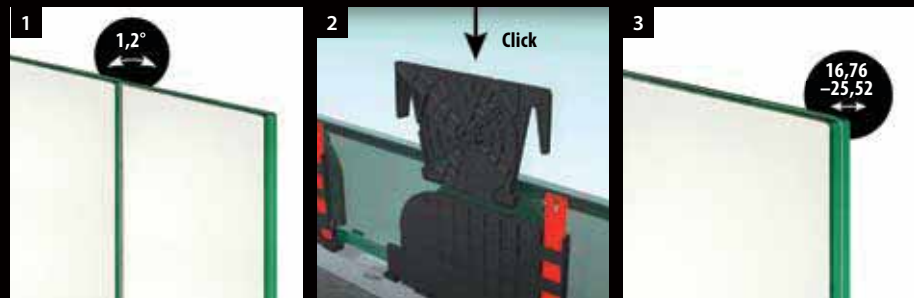

WARIANTY EASY GLASS® PRIME

Prime

Montaż podłogowy

- Symetryczny profil podłogowy

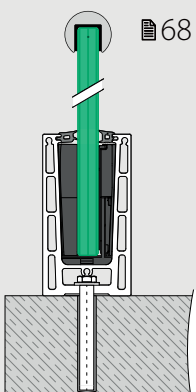

Prime F

Montaż podłogowy

- Na niewykończonych posadzkach
- Może być montowany bezpośrednio na krawędzi lub poza nią

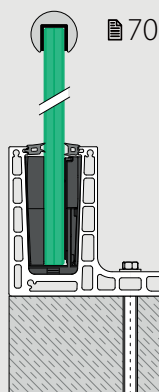

Prime

Montaż boczny

- Także montaż na wewnętrznej stronie murków
- Dostępna maskownica

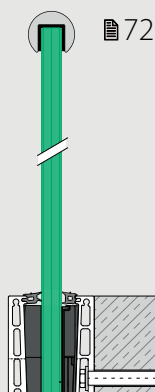

Prime Y

Montaż boczny

- Na niewykończonych posadzkach
- Może być montowany bezpośrednio na krawędzi lub poza nią
- Dostępna maskownica

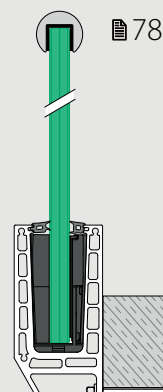



REGULOWANA TECHNOLOGIA Q-DISC® SYSTEM PRZESUŃ I WYRÓWNAJ!



JAK TO DZIAŁA:

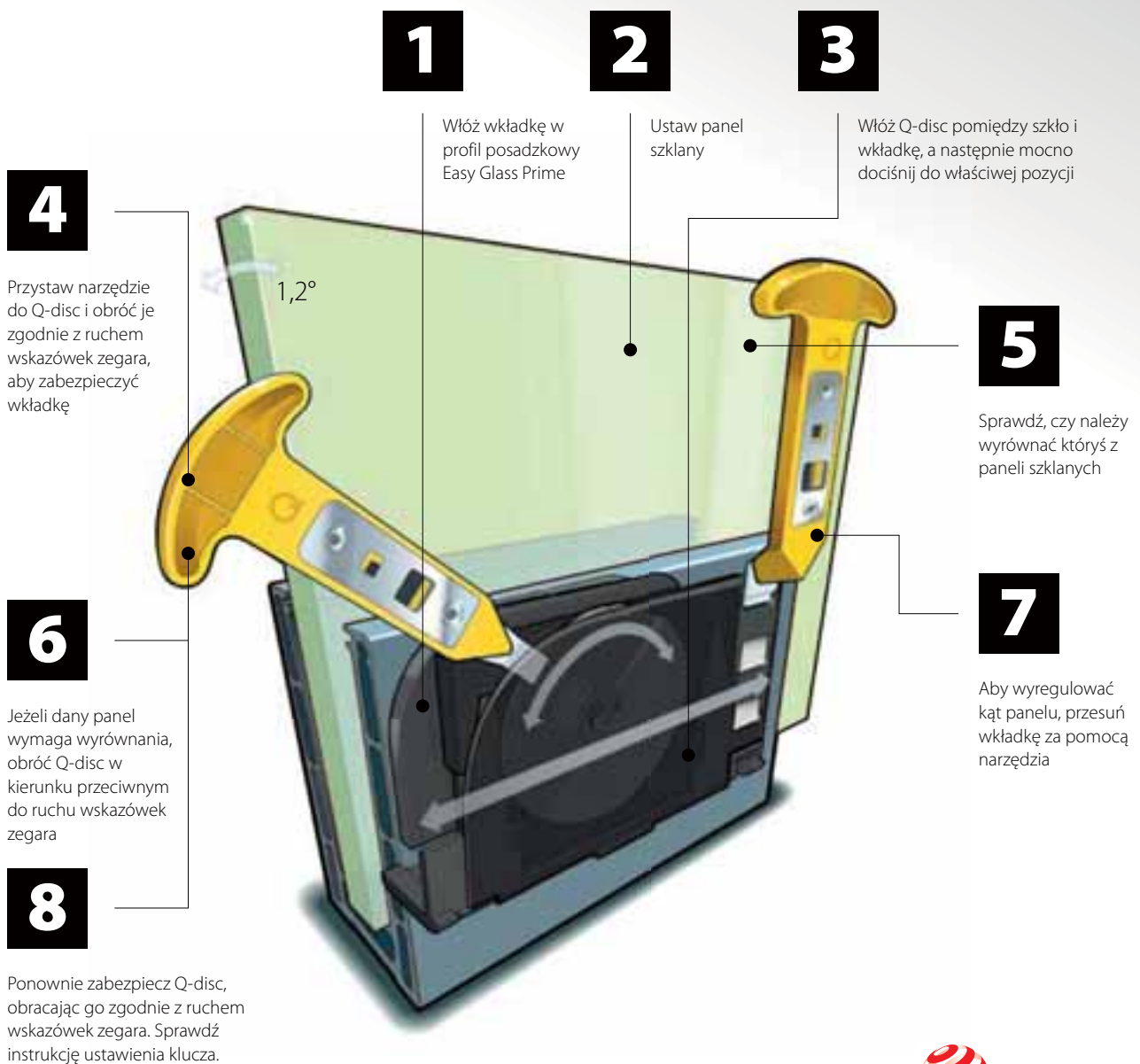

reddot winner 2020
innovative product

Q-disc® System (zestaw gumowy, wkładka i Q-disc®)

Do mocowania szkła z regulacją



MOD 8401

Akcesoria

Do szkła monolitycznego	T	
208401-050-19	19	L = 5 m

Do szkła laminowanego

208401-050-17	16,76	L = 5 m
208401-050-18	17,52	L = 5 m
208401-050-21	20,76	L = 5 m
208401-050-22	21,52	L = 5 m
208401-050-24	24,76	L = 5 m
208401-050-26	25,52	L = 5 m
208401-250-17	16,76	L = 25 m
208401-250-18	17,52	L = 25 m
208401-250-21	20,76	L = 25 m
208401-250-22	21,52	L = 25 m
208401-250-24	24,76	L = 25 m
208401-250-26	25,52	L = 25 m



International Design Model Protection

Akcesoria

Narzędzie Q-disc® z regulacją



MOD 1000

Akcesoria

	Q	
201000	Q-84	1

Q-INFO MOD 1000

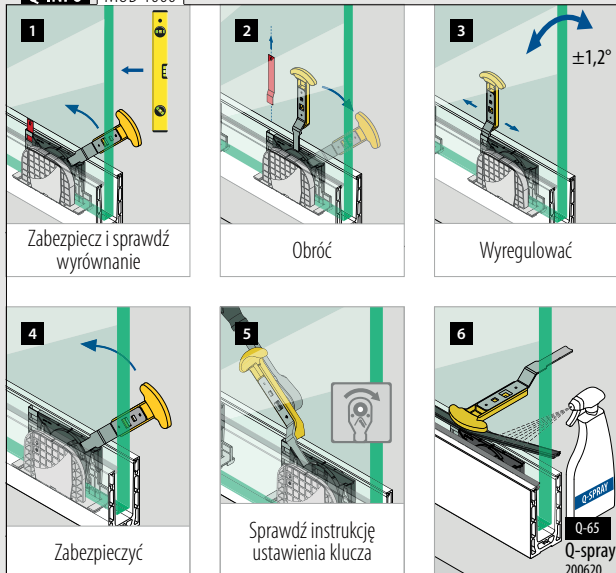

Akcesoria

Uszczelki

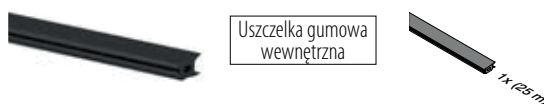

MOD 8407

Akcesoria

208407-250-00	L = 25 m
---------------	----------

NEW

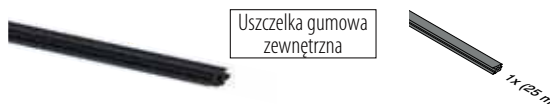

MOD 8407

Akcesoria

Do szkła monolitycznego	T	
208407-250-19	19	L = 25 m

Do szkła laminowanego

208407-250-17	16,76	L = 25 m
208407-250-18	17,52	L = 25 m
208407-250-21	20,76	L = 25 m
208407-250-22	21,52	L = 25 m
208407-250-24	24,76	L = 25 m
208407-250-26	25,52	L = 25 m

NEW

Akcesoria

Zestawy Q-disc®

Do mocowania szkła z regulacją



MOD 8409

Akcesoria

Do szkła monolitycznego	T	
208409-19	19	5

Do szkła laminowanego

208409-17	16,76	5
208409-18	17,52	5
208409-21	20,76	5
208409-22	21,52	5
208409-24	24,76	5
208409-26	25,52	5



Q-INFO

Płyta montażowa

MOD 1002

484



Podstawa balustrady

Profil stropowy do montażu podłogowego

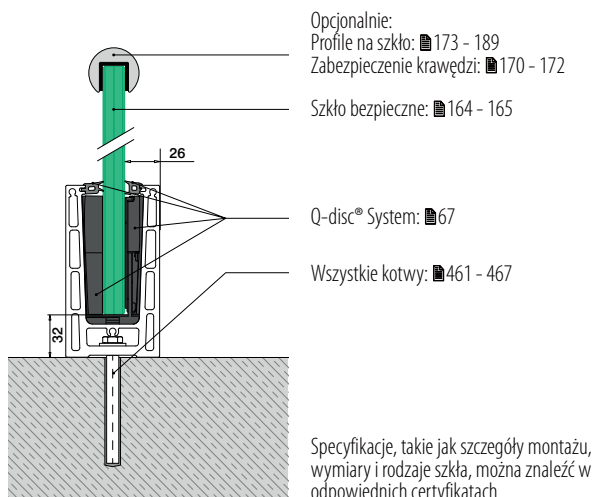

Podstawa balustrady

Narożniki do montażu podłogowego

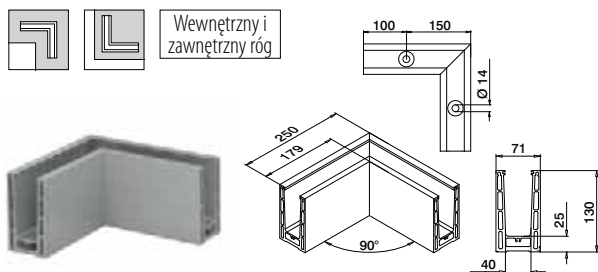

MOD 8411

Aluminium	Surowy		
168411-00-00	461 - 467	1	
Aluminium	Anodowane, szcztokowane		
OUTDOOR			
168411-00-18	461 - 467	1	
Aluminium	Black Line		
OUTDOOR			
NEW 168411-00-82	461 - 467	1	

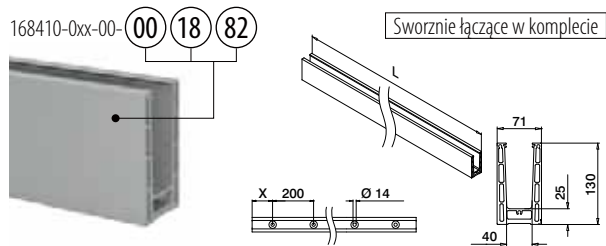

MOD 8410

Aluminium	Surowy		
X			
168410-050-00-00	100	461 - 467	L = 5 m
Aluminium	Anodowane, szcztokowane		
OUTDOOR			
168410-025-00-18	50	461 - 467	L = 2,5 m
168410-050-00-18	100	461 - 467	L = 5 m
Aluminium	Black Line		
OUTDOOR			
NEW 168410-050-00-82	100	461 - 467	L = 5 m



International Design
Model Protection

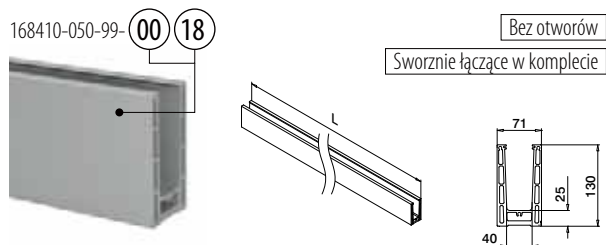

MOD 8410

Aluminium	Surowy		
168410-050-99-00			L = 5 m
Aluminium	Anodowane, szcztokowane		
OUTDOOR			
168410-050-99-18			L = 5 m
NEW	PREFIX		

International Design
Model Protection

Q-INFO MOD 8410

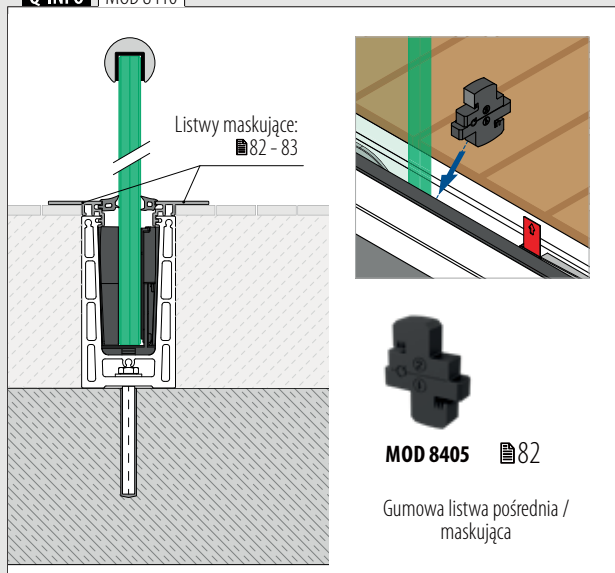

Q-INFO MOD 8410

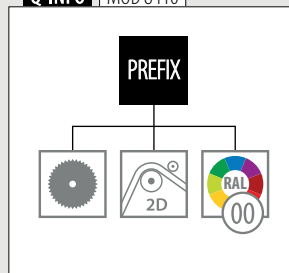

Q-INFO



Q-INFO Aluminium

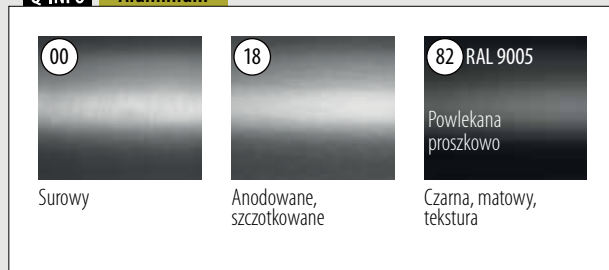

Kołpaki końcowe do montażu podłogowego

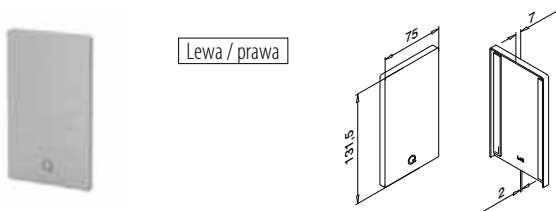

MOD 8412

Aluminium	Surowy		
		Taśma klejąca	
168412-00-00	Dołączona w zestawie		1
Aluminium	Anodowane, szczotkowane		
		OUTDOOR	
168412-00-18	Już przymocowana		1
Aluminium	Black Line		
		OUTDOOR	
NEW 168412-00-82	Już przymocowana		1

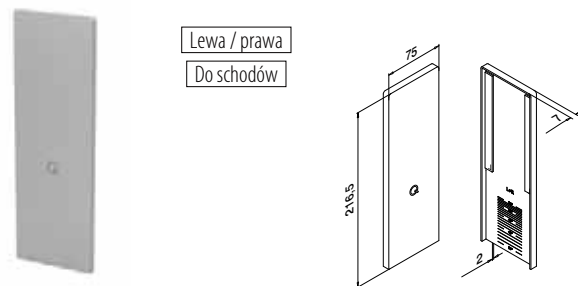

MOD 8413

Aluminium	Surowy		
		Taśma klejąca	
168413-00-00	Dołączona w zestawie		1
Aluminium	Anodowane, szczotkowane		
		OUTDOOR	
168413-00-18	Już przymocowana		1



Podkładki do montażu podłogowego

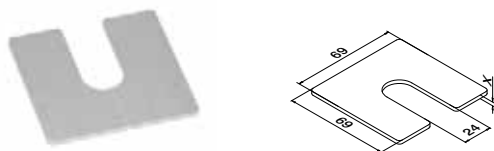

MOD 8416

Aluminium	Surowy		
		X	
168416-001	1		100
168416-002	2		100
168416-003	3		100

Profile drenażowe do montażu podłogowego

4 szt. dla 2,5-m profil stropowy
8 szt. dla 5-m profil stropowy

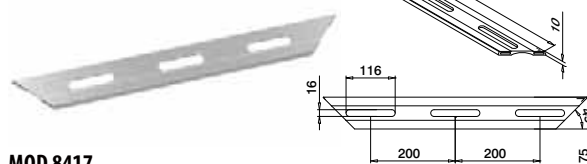

MOD 8417

Aluminium	Anodowane, szczotkowane		
		OUTDOOR	
168417-18			4

Q-INFO MOD 8412

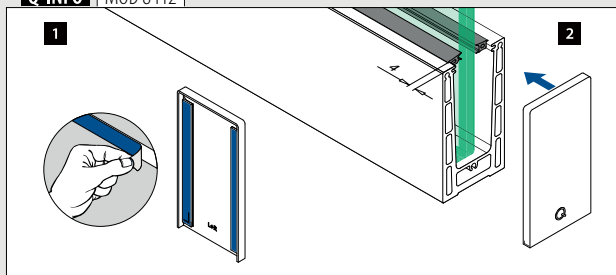

Q-INFO MOD 8413

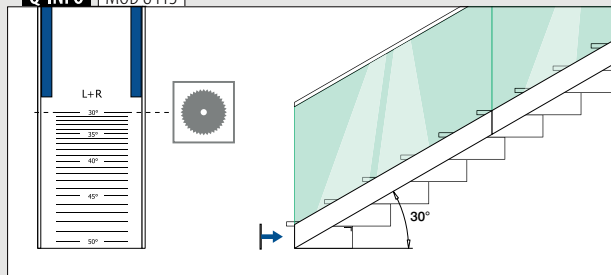

Q-INFO MOD 8416

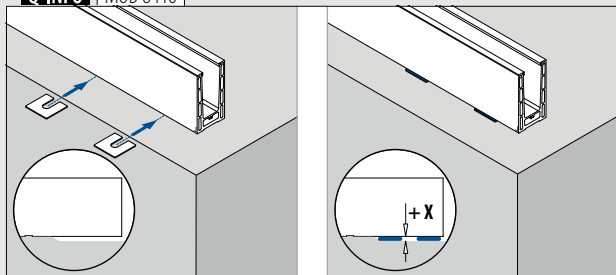

Q-INFO MOD 8417



Informacje o montażu:



<https://q-ne.ws/Prime23>

Podstawa balustrady

Profil stropowy do montażu podłogowego

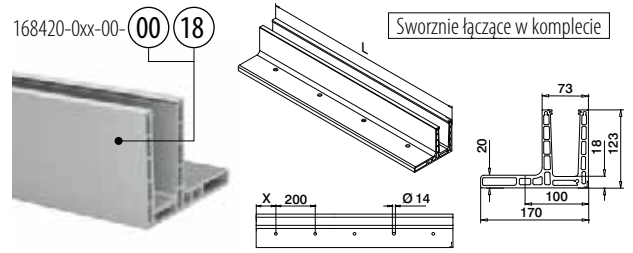
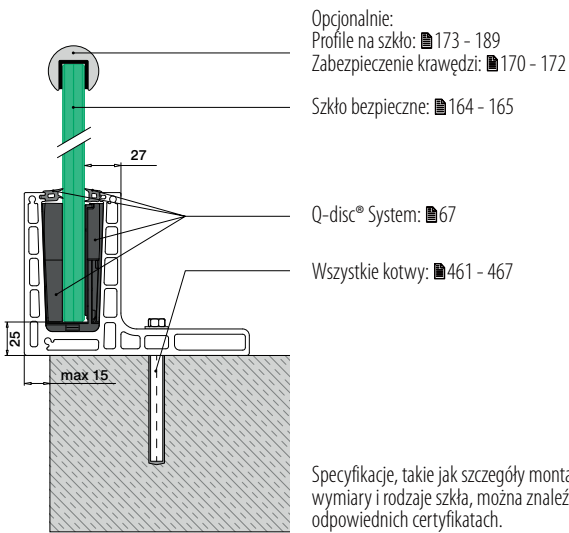

MOD 8420

Aluminium	Surowy	X	461 - 467	L = 5 m
168420-050-00-00	100			
Aluminium	Anodowane, szczotkowane	OUTDOOR		
168420-025-00-18	50		461 - 467	L = 2,5 m
168420-050-00-18	100		461 - 467	L = 5 m



International Design
Model Protection

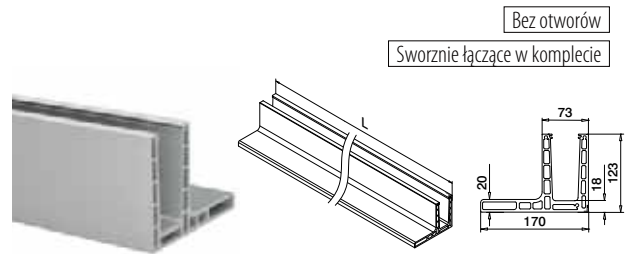

MOD 8420

Aluminium	Anodowane, szczotkowane	OUTDOOR		
168420-050-99-18				L = 5 m



International Design
Model Protection

Q-INFO

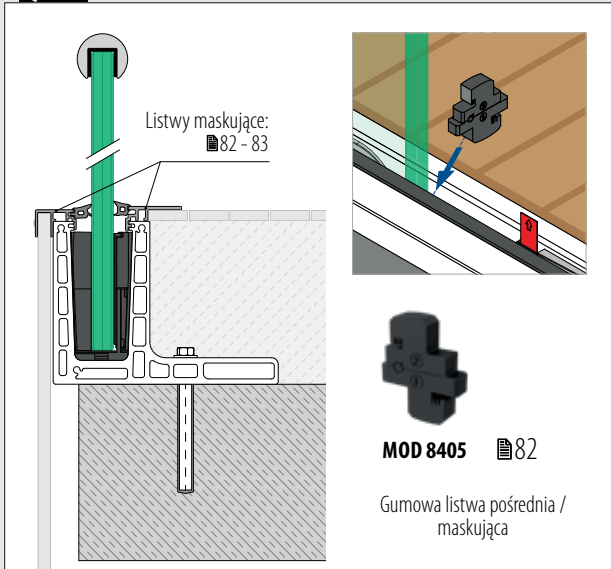

Q-INFO

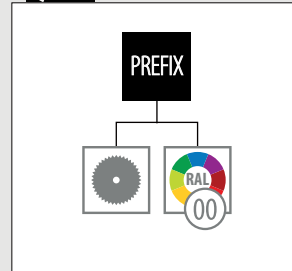

Q-INFO Aluminium

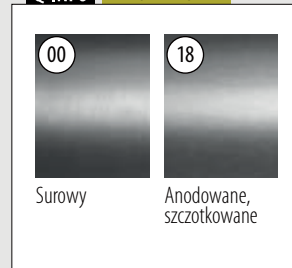

Q-INFO

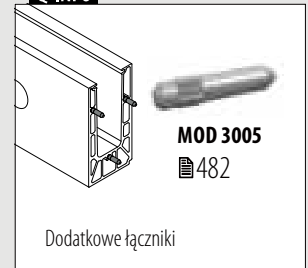

Narożniki do montażu podłogowego

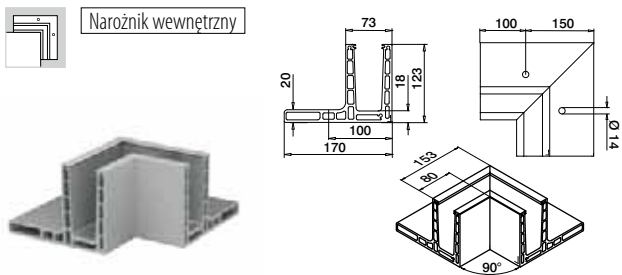

MOD 8421

Aluminium	Anodowane, szorstkowane		
OUTDOOR			
168421-01-18		461 - 467	1

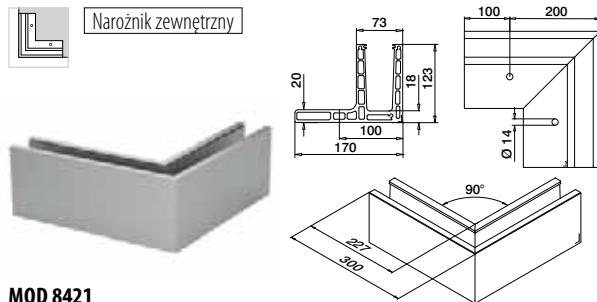

MOD 8421

Aluminium	Anodowane, szorstkowane		
OUTDOOR			
168421-02-18		461 - 467	1



Kołatki końcowe do montażu podłogowego

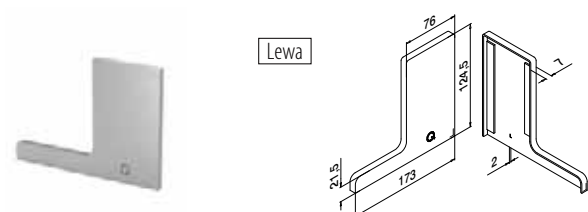

MOD 8422

Aluminium	Surowy		
	Taśma klejąca		
168422-01-00	Dołączona w zestawie		1
Aluminium	Anodowane, szorstkowane		
OUTDOOR			
168422-01-18	Już przymocowana		1

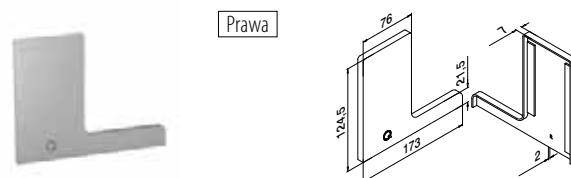

MOD 8422

Aluminium	Surowy		
	Taśma klejąca		
168422-02-00	Dołączona w zestawie		1
Aluminium	Anodowane, szorstkowane		
OUTDOOR			
168422-02-18	Już przymocowana		1

Q-INFO MOD 8422

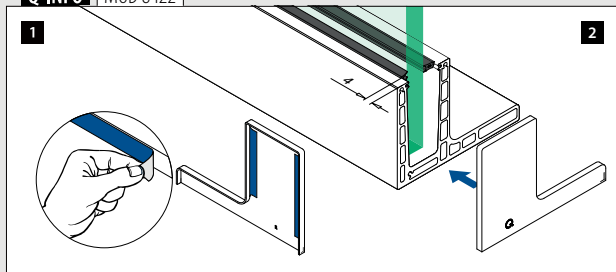

Podstawa balustrady

Profil stropowy do montażu bocznego

Opcjonalnie:
Profile na szkło: █173 - 189
Zabezpieczenie krawędzi: █170 - 172
Szkło bezpieczne: █164 - 165
Q-disc® System: █67
Wszystkie kotwy: █461 - 467

Specyfikacje, takie jak szczegóły montażu, wymiary i rodzaje szkła, można znaleźć w odpowiednich certyfikatach.

168430-0xx-00-00 18

Swornie łączące w komplecie

MOD 8430

Aluminium	Surowy	X	█461 - 467	L = 5 m
168430-050-00-00	100			
Aluminium	Anodowane, szczotkowane	OUTDOOR		
168430-025-00-18	50		█461 - 467	L = 2,5 m
168430-050-00-18	100		█461 - 467	L = 5 m



International Design
Model Protection

Podstawa balustrady

Narożniki do montażu bocznego

Narożnik wewnętrzny

MOD 8431

Aluminium	Surowy	W	█461 - 467	1
168431-01-00	100*			
Aluminium	Anodowane, szczotkowane	OUTDOOR		
168431-01-18	100*		█461 - 467	1



Narożnik zewnętrzny

MOD 8431

Aluminium	Surowy	W	█461 - 467	1
168431-02-00	100*			
Aluminium	Anodowane, szczotkowane	OUTDOOR		
168431-02-18	100*		█461 - 467	1



*Pozycje otworów mogą się różnić ze względu na metodę produkcji.

Q-INFO MOD 8430

Listwy maskujące: █82 - 83

MOD 8405 █82

Gumowa listwa pośrednia / maskująca

Q-INFO MOD 8430

PREFIX

Q-INFO Aluminium

00	18
Surowy	Anodowane, szczotkowane

Q-INFO

MOD 3005 █482

Dodatkowe łączniki

Kołpaki końcowe do montażu bocznego

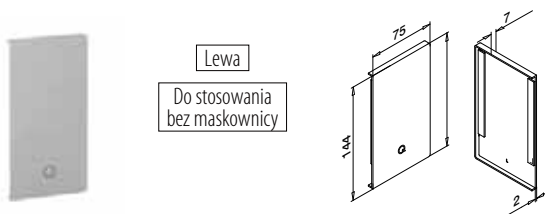

MOD 8432

Aluminium	Surowy		
Taśma klejąca			
168432-01-00	Dołączona w zestawie	1	
Aluminium	Anodowane, szcztokowane		
OUTDOOR			
168432-01-18	Już przymocowana	1	



MOD 8432

Aluminium	Surowy		
Taśma klejąca			
168432-02-00	Dołączona w zestawie	1	
Aluminium	Anodowane, szcztokowane		
OUTDOOR			
168432-02-18	Już przymocowana	1	

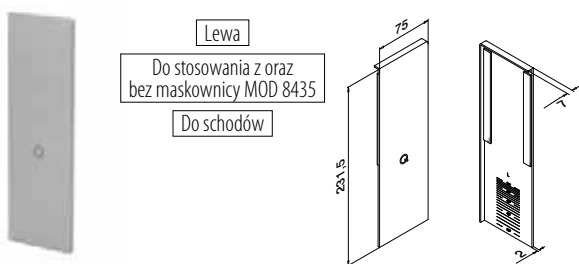

MOD 8433

Aluminium	Surowy		
Taśma klejąca			
168433-01-00	Dołączona w zestawie	1	
Aluminium	Anodowane, szcztokowane		
OUTDOOR			
168433-01-18	Już przymocowana	1	

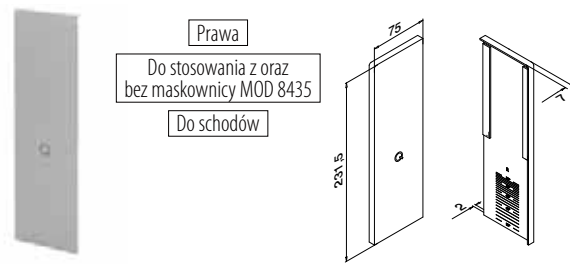

MOD 8433

Aluminium	Surowy		
Taśma klejąca			
168433-02-00	Dołączona w zestawie	1	
Aluminium	Anodowane, szcztokowane		
OUTDOOR			
168433-02-18	Już przymocowana	1	



Q-INFO | MOD 8432 / 8433

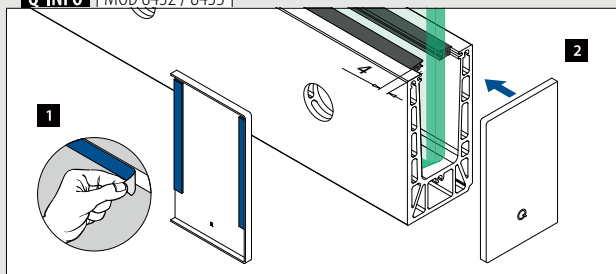

Q-INFO | MOD 8433

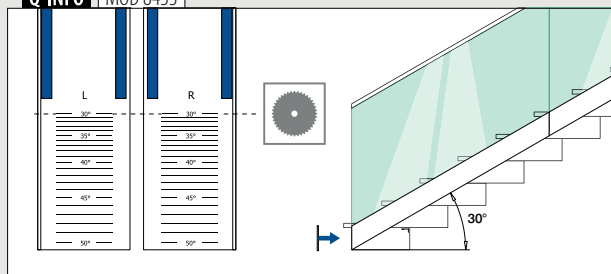

Podstawa balustrady

Końcówki końcowe do montażu bocznego

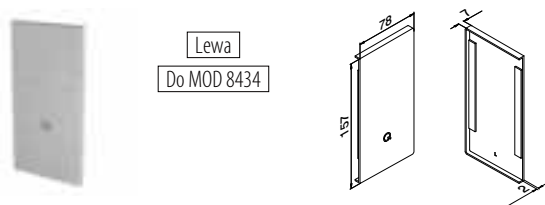

MOD 8432

Aluminium	Surowy		
Taśma klejąca			
168432-41-00	Dołączona w zestawie	1	
Aluminium	Anodowane, szczotkowane		
OUTDOOR			
168432-41-18	Już przymocowana	1	

NEW

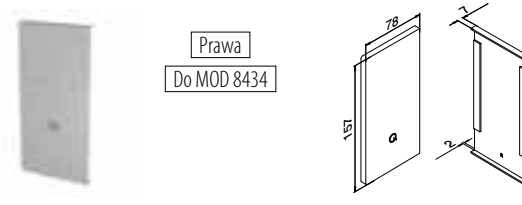

MOD 8432

Aluminium	Surowy		
Taśma klejąca			
168432-42-00	Dołączona w zestawie	1	
Aluminium	Anodowane, szczotkowane		
OUTDOOR			
168432-42-18	Już przymocowana	1	

NEW

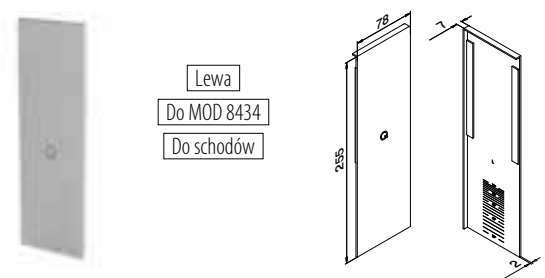

MOD 8433

Aluminium	Anodowane, szczotkowane		
OUTDOOR			
Taśma klejąca			
168433-41-18	Już przymocowana	1	

NEW

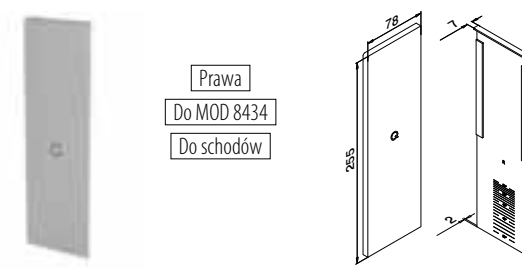

MOD 8433

Aluminium	Anodowane, szczotkowane		
OUTDOOR			
Taśma klejąca			
168433-42-18	Już przymocowana	1	

NEW



Q-INFO Aluminium

00

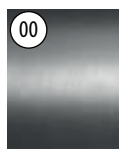

Surowy

18

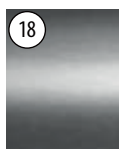

Anodowane,
szczotkowane

Profile drenażowe do montażu bocznego

4 szt. dla 2,5-m profil stropowy
8 szt. dla 5-m profil stropowy

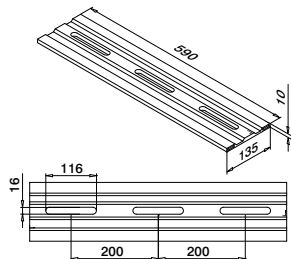

MOD 8437

Aluminium	Anodowane, szczotkowane
OUTDOOR	
168437-18	4

Zaślepki do montażu bocznego



Do stosowania bez maskownicy

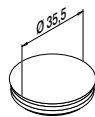

MOD 8238

Plastik	Białe aluminium RAL 9006
INDOOR	
158238-36	10

Podkładki do montażu bocznego

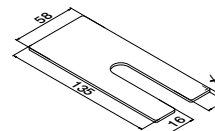

MOD 8436

Aluminium	Surowy	X	
168436-001	1		100
168436-002	2		100
168436-003	3		100

Ogranicznik szkła



Do schodów

MOD 8404

Akcesoria	
208404	1

NEW

Q-INFO MOD 8437

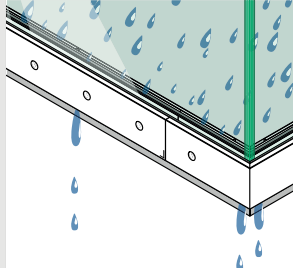

Informacje o montażu:



<https://q-ne.ws/Prime23>



Q-INFO MOD 8436

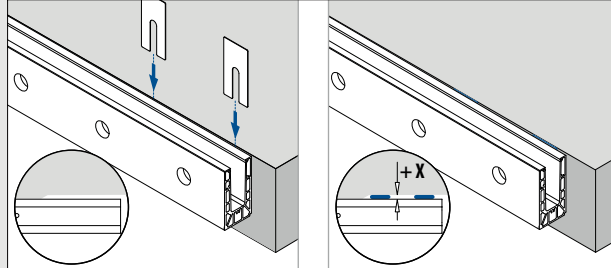

Q-INFO MOD 8238

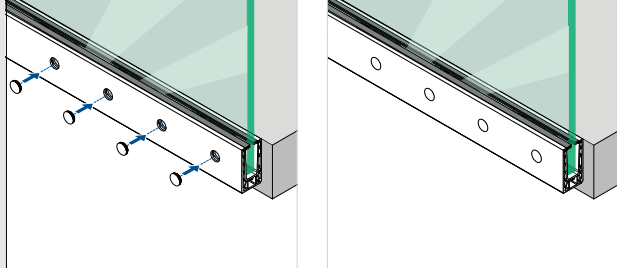

Q-INFO MOD 8404

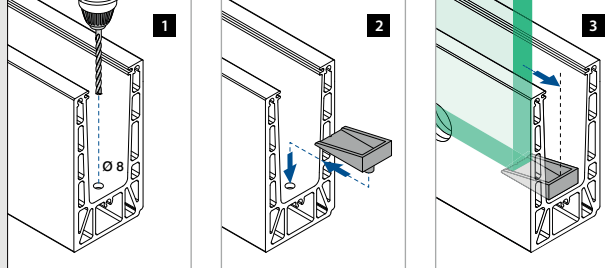

Podstawa balustrady

Maskownica do montażu bocznego

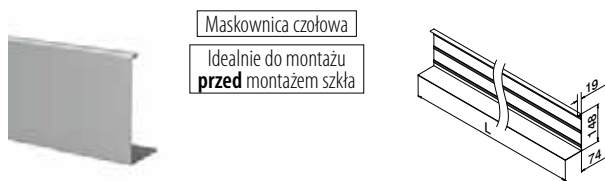

MOD 8435

Aluminium Surowy

Taśma klejąca



SELL OUT 168435-050-00 Brak w zestawie* L = 5 m

Aluminium Anodowane, szczotkowane

OUTDOOR

SELL OUT 168435-050-18 Już przymocowana L = 5 m



*Należy zamówić MOD 1360 (taśma klejąca)

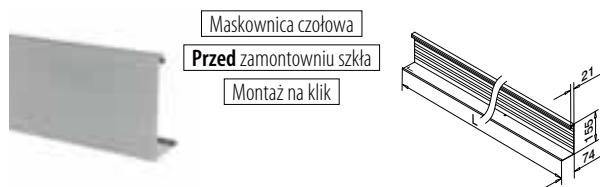

MOD 8434

Aluminium Surowy



168434-050-00 L = 5 m

Aluminium Anodowane, szczotkowane

OUTDOOR

168434-050-18 L = 5 m



Akcesoria

Taśma akrylowa



MOD 1360

Akcesoria

	Q	W	L	
201360	Q-53	9	33m (dla 11m maskownicy)	1

Q-INFO MOD 8435-050-00 / 1360

Informacje o montażu:

00



<https://q-news/Prime23>

Q-INFO Aluminium

00



Surowy

18



Anodowane, szczotkowane



Tylko do wyczerpania zapasów.

Q-INFO MOD 8435

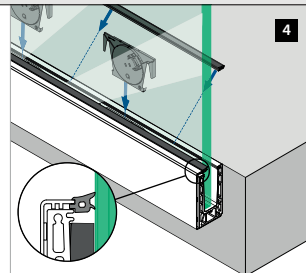
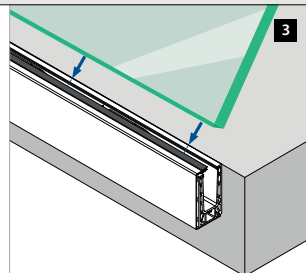
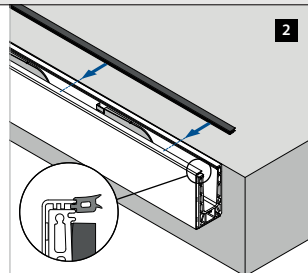
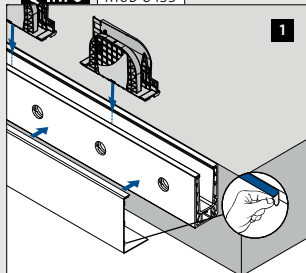

Q-INFO MOD 8434

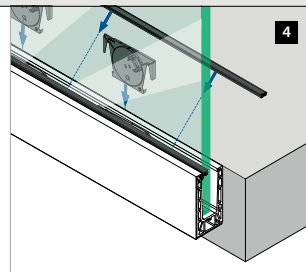
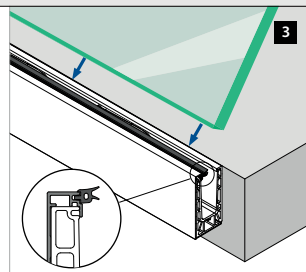
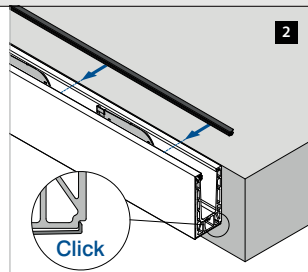
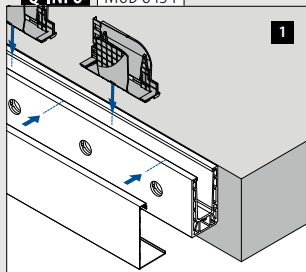

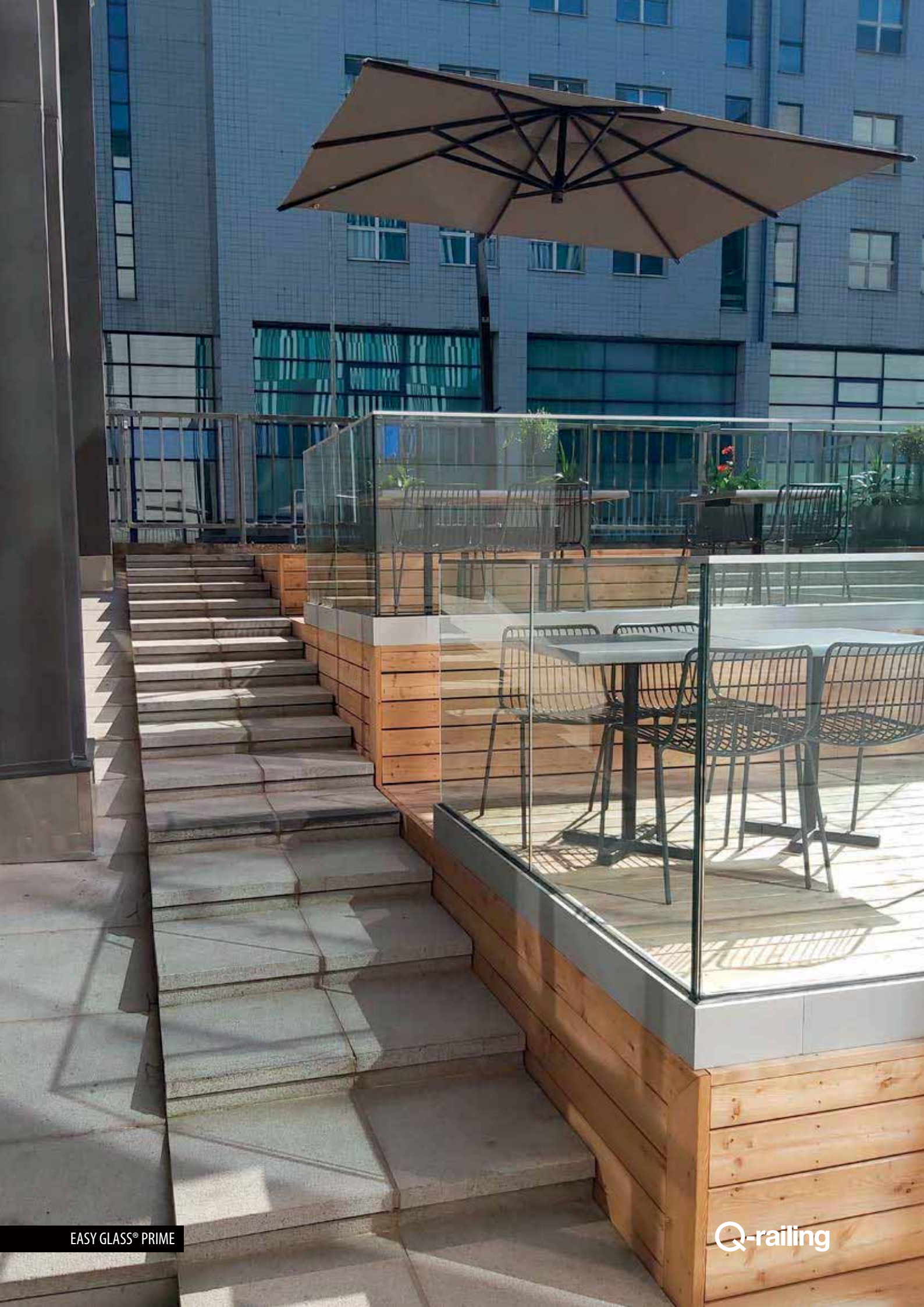

Podstawa balustrady

Profil stropowy do montażu bocznego

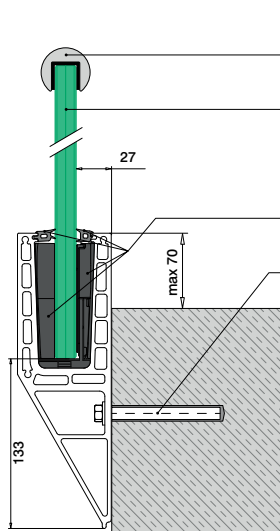

- Opcjonalnie:
Profile na szkło: 173 - 189
Zabezpieczenie krawędzi: 170 - 172
- Szkło bezpieczne: 164 - 165
- Q-disc® System: 67
- Wszystkie kotwy: 461 - 467

Specyfikację, takie jak szczegóły montażu, wymiary i rodzaje szkła, można znaleźć w odpowiednich certyfikatach.

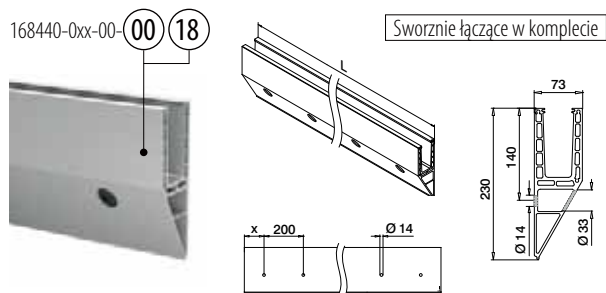

MOD 8440

Aluminium	Surowy	X		
168440-050-00-00	100	461 - 467	L = 5 m	
Aluminium	Anodowane, szczotkowane	OUTDOOR		
168440-025-00-18	50	461 - 467	L = 2,5 m	
168440-050-00-18	100	461 - 467	L = 5 m	



International Design
Model Protection

Bez otworów

Sworznie łączące w komplecie

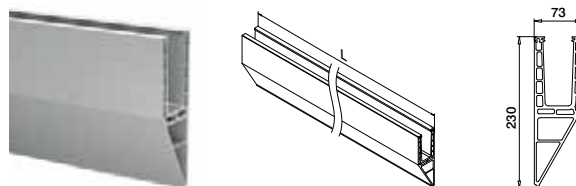

MOD 8440

Aluminium	Anodowane, szczotkowane	OUTDOOR	
168440-050-99-18			L = 5 m



International Design
Model Protection

Q-INFO

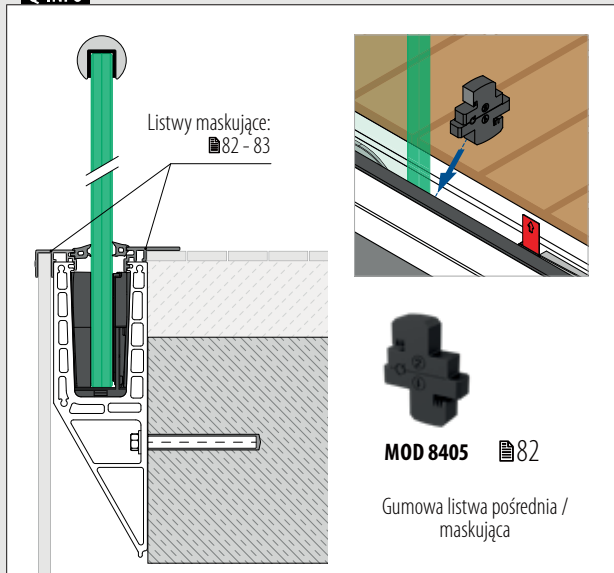

MOD 8405 82

Gumowa listwa pośrednia / maskująca

Q-INFO

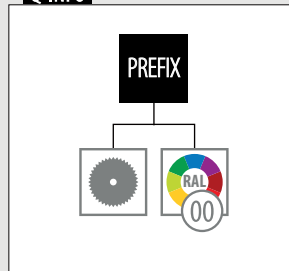

Q-INFO Aluminium



Q-INFO



Narożniki do montażu boczno

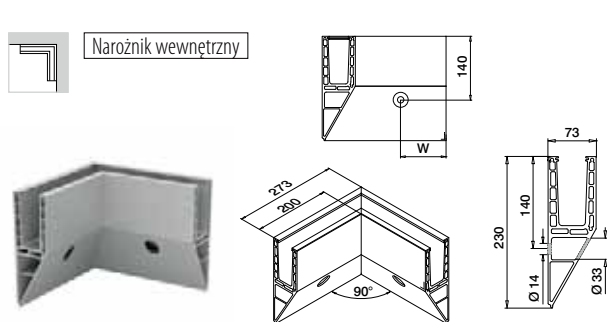

MOD 8441

Aluminium	Anodowane, szczotkowane		
OUTDOOR	W		
168441-01-18	100*	461 - 467	1

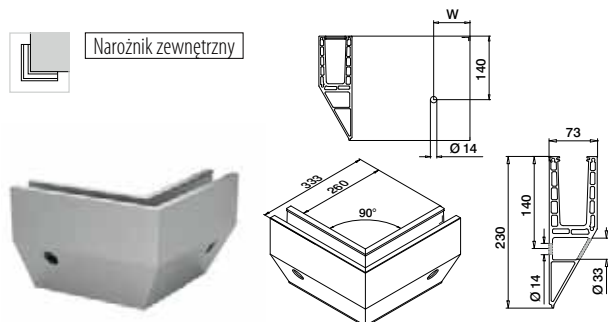

MOD 8441

Aluminium	Anodowane, szczotkowane		
OUTDOOR	W		
168441-02-18	100*	461 - 467	1



*Pozycje otworów mogą się różnić ze względu na metodę produkcji.

Końcówki do montażu bocznego

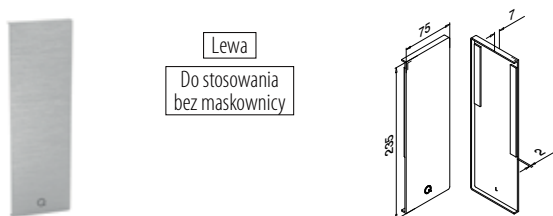

Lewa
Do stosowania bez maskownicy

MOD 8442

Aluminium	Surowy		
	Taśma klejąca		
168442-01-00	Dołączona w zestawie		1
Aluminium	Anodowane, szczotkowane		
OUTDOOR			
168442-01-18	Już przymocowana		1

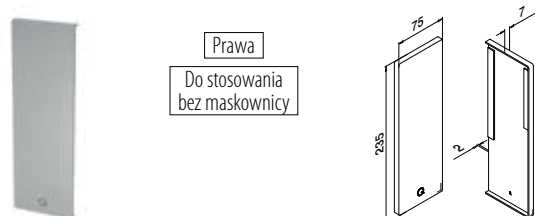

Prawa
Do stosowania bez maskownicy

MOD 8442

Aluminium	Surowy		
	Taśma klejąca		
168442-02-00	Dołączona w zestawie		1
Aluminium	Anodowane, szczotkowane		
OUTDOOR			
168442-02-18	Już przymocowana		1

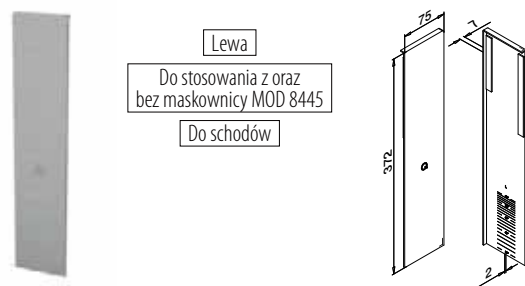

Lewa
Do stosowania z oraz bez maskownicy MOD 8445
Do schodów

MOD 8443

Aluminium	Anodowane, szczotkowane		
OUTDOOR	Taśma klejąca		
168443-01-18	Już przymocowana		1

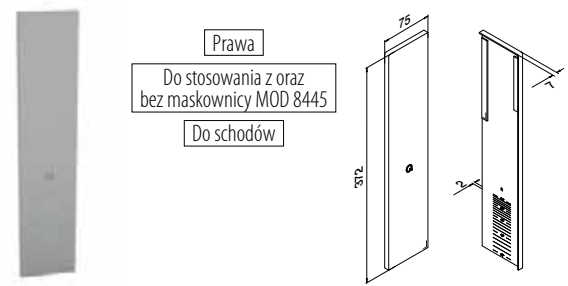

Prawa
Do stosowania z oraz bez maskownicy MOD 8445
Do schodów

MOD 8443

Aluminium	Anodowane, szczotkowane		
OUTDOOR	Taśma klejąca		
168443-02-18	Już przymocowana		1



Q-INFO | MOD 8442 / 8443

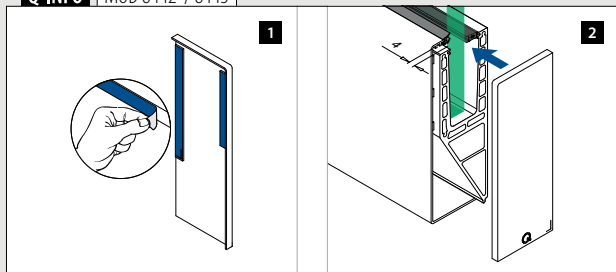

Q-INFO | MOD 8443

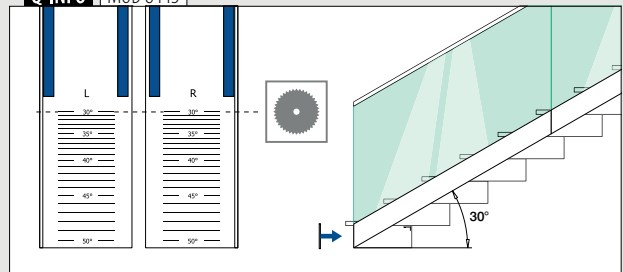

Podstawa balustrady

Kołpaki końcowe do montażu bocznego



Lewa
Do MOD 8444

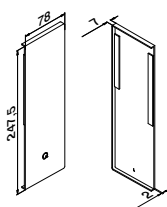

Prawa
Do MOD 8444

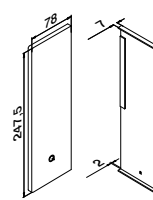

MOD 8442

Aluminium	Surowy		
Taśma klejąca			
168442-41-00	Dołączona w zestawie	1	
Aluminium	Anodowane, szczotkowane		
OUTDOOR			
168442-41-18	Już przymocowana	1	

NEW

MOD 8442

Aluminium	Surowy		
Taśma klejąca			
168442-42-00	Dołączona w zestawie	1	
Aluminium	Anodowane, szczotkowane		
OUTDOOR			
168442-42-18	Już przymocowana	1	

NEW



Lewa
Do MOD 8444
Do schodów

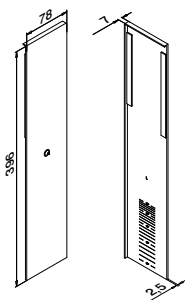

Prawa
Do MOD 8444
Do schodów

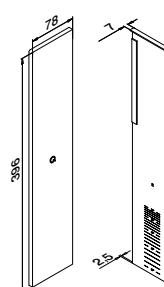

MOD 8443

Aluminium	Anodowane, szczotkowane		
OUTDOOR			
Taśma klejąca			
168443-41-18	Już przymocowana	1	

NEW



MOD 8443

Aluminium	Anodowane, szczotkowane		
OUTDOOR			
Taśma klejąca			
168443-42-18	Już przymocowana	1	

NEW



Podstawa balustrady

Ogranicznik szkła



Do schodów

MOD 8404

Aksesoria			
208404		1	

NEW

Q-INFO | MOD 8404

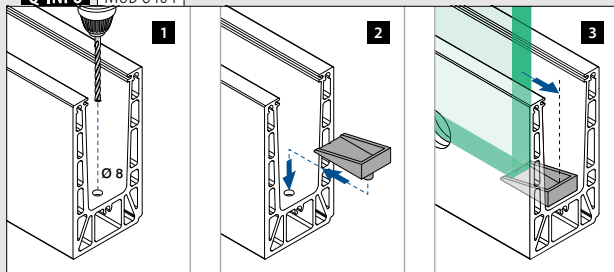

Q-INFO | Aluminium



Maskownica do montażu bocznego

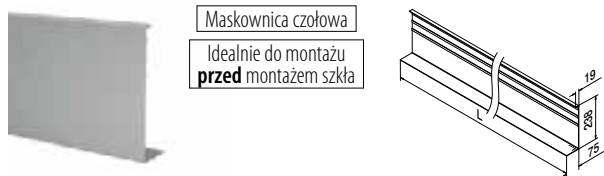

MOD 8445

Aluminium	Surowy	
Taśma klejąca		
SELL OUT 168445-050-00	Brak w zestawie*	L = 5 m
Aluminium	Anodowane, szcztokowane	
OUTDOOR		
SELL OUT 168445-050-18	Już przymocowana	L = 5 m

*Należy zamówić MOD 1360 (taśma klejąca)

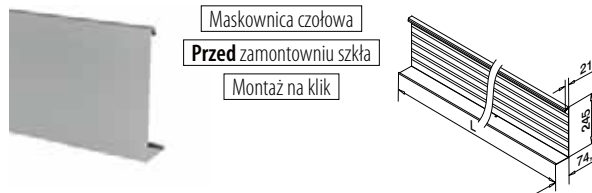

MOD 8444

Aluminium	Surowy	
Taśma klejąca		
168444-050-00		L = 5 m
Aluminium	Anodowane, szcztokowane	
OUTDOOR		
168444-050-18		L = 5 m
NEW		

Akcesoria

Taśma akrylowa



MOD 1360

Akcesoria	Q	W	L	
201360	Q-53	9	33m (dla 11m maskownicy)	1

Q-INFO MOD 8445-050-00 / 1360

Informacje o montażu:



SELL OUT Tylko do wyczerpania zapasów.

Q-INFO MOD 8445

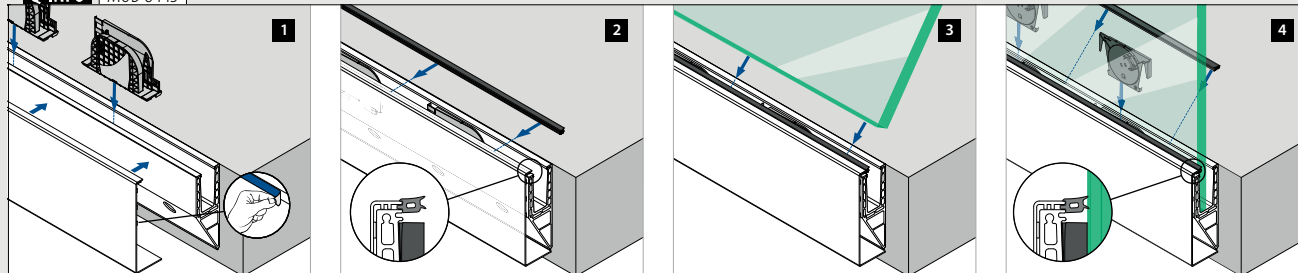

Q-INFO MOD 8444

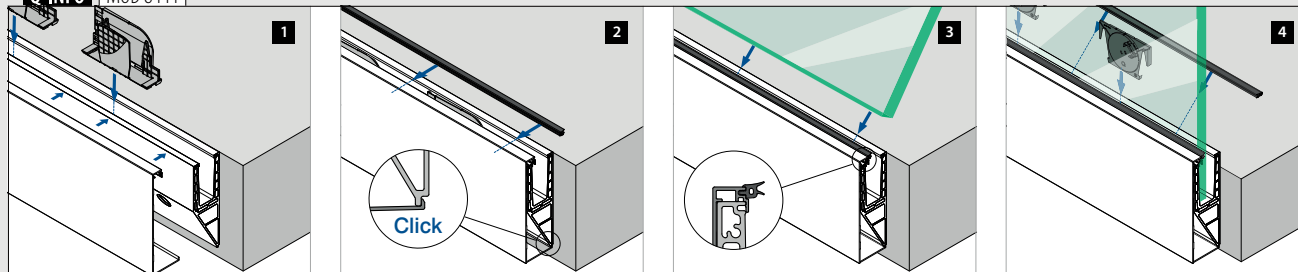

Podstawa balustrady

Listwy maskujące

Dla wszystkich modeli profilu Prime

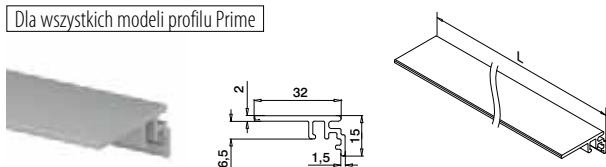

MOD 6973

Aluminium Surowy

166973-50-00	L = 5 m
--------------	---------

Aluminium Anodowane, szcztokowane

OUTDOOR

166973-50-18	L = 5 m
--------------	---------

PREFIX

Dla profilu Prime do
montażu podłogowego

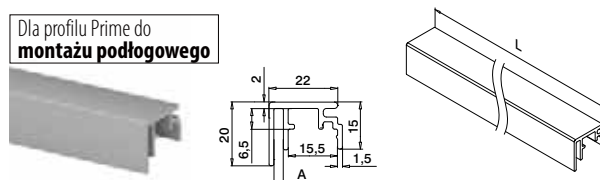

MOD 6970

Aluminium Surowy

166970-003-50-00	3	L = 5 m
------------------	---	---------

Aluminium Anodowane, szcztokowane

OUTDOOR

166970-003-50-18	3	L = 5 m
------------------	---	---------

PREFIX

Dla profilu Prime do
montażu podłogowego

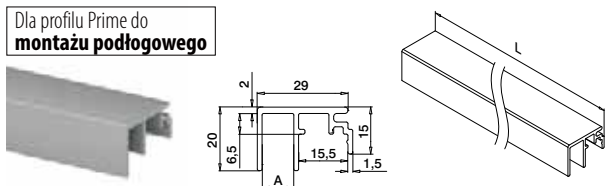

MOD 6970

Aluminium Surowy

166970-010-50-00	10	L = 5 m
------------------	----	---------

Aluminium Anodowane, szcztokowane

OUTDOOR

166970-010-50-18	10	L = 5 m
------------------	----	---------

PREFIX

Dla profilu Prime do
montażu podłogowego

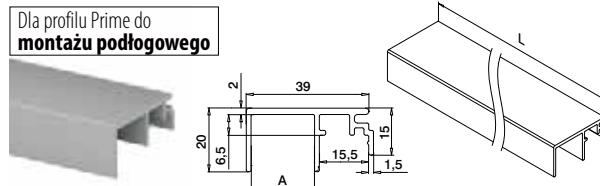

MOD 6970

Aluminium Surowy

166970-020-50-00	20	L = 5 m
------------------	----	---------

Aluminium Anodowane, szcztokowane

OUTDOOR

166970-020-50-18	20	L = 5 m
------------------	----	---------

PREFIX

Dla wszystkich modeli profilu Prime

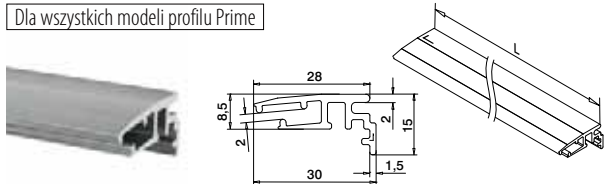

MOD 6979

Aluminium Surowy

166979-002-50-00	L = 5 m
------------------	---------

Aluminium Anodowane, szcztokowane

OUTDOOR

166979-002-50-18	L = 5 m
------------------	---------

NEW

PREFIX

Podstawa balustrady

Gumowa listwa pośrednia / maskująca

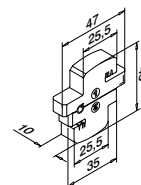

MOD 8405

Akcesoria

208405-010	5
------------	---



Q-INFO Aluminium

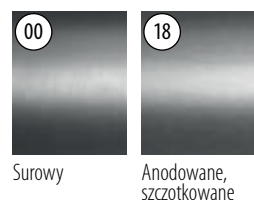

Q-INFO

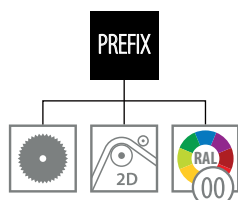

Q-INFO MOD 8405

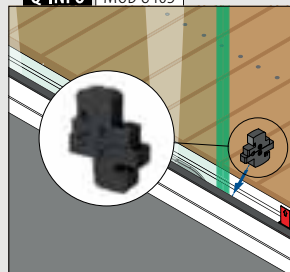

Listwy maskujące

Dla wszystkich modeli profilu Prime

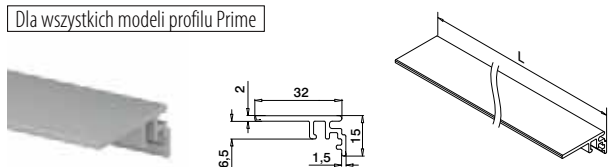

MOD 6973

Aluminium	Surowy	
166973-50-00	L = 5 m	
Aluminium	Anodowane, szcztokowane	
OUTDOOR		
166973-50-18	L = 5 m	

PREFIX

Dla profilu Prime F, Prime
montażu bocznego oraz Prime Y

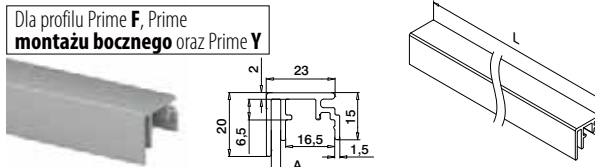

MOD 6974

Aluminium	Surowy	
166974-003-50-00	3	L = 5 m
Aluminium	Anodowane, szcztokowane	
OUTDOOR		
166974-003-50-18	3	L = 5 m

PREFIX

Dla profilu Prime F, Prime
montażu bocznego oraz Prime Y

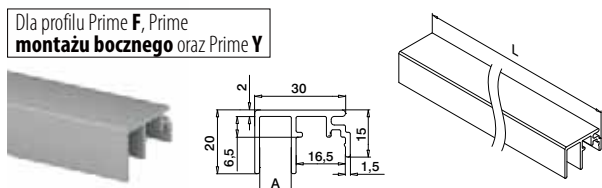

MOD 6974

Aluminium	Surowy	
166974-010-50-00	10	L = 5 m
Aluminium	Anodowane, szcztokowane	
OUTDOOR		
166974-010-50-18	10	L = 5 m

PREFIX

Dla profilu Prime F, Prime
montażu bocznego oraz Prime Y

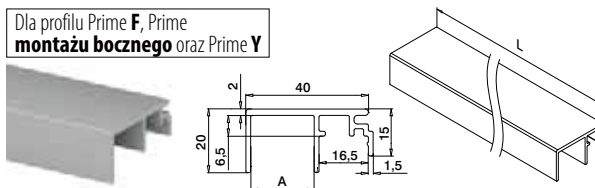

MOD 6974

Aluminium	Surowy	
166974-020-50-00	20	L = 5 m
Aluminium	Anodowane, szcztokowane	
OUTDOOR		
166974-020-50-18	20	L = 5 m

PREFIX

Q-INFO MOD 6979

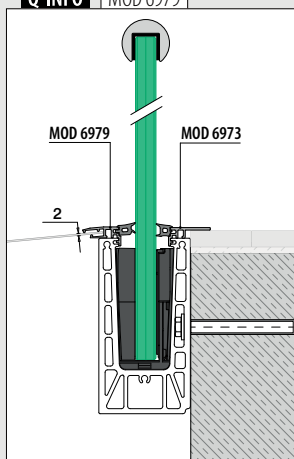

Q-INFO MOD 6970 / 6973

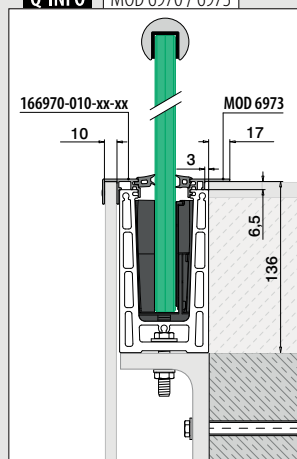

Q-INFO MOD 6974 / 6973

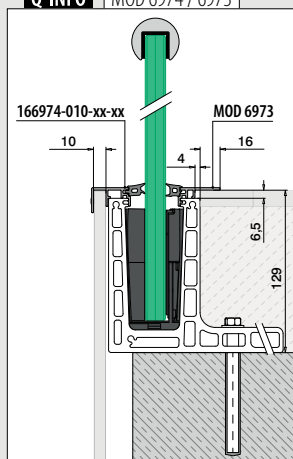

Q-INFO MOD 6974 / 6973

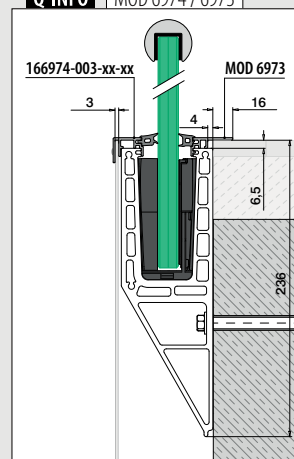



- Zaprojektowany dla:** Obciążenie ciężkie i bardzo ciężkie
- Wykorzystanie:** Do wewnątrz i na zewnątrz
- Opcje montażu:** Montaż podłogowy, posadzkowy, boczny
- Zastosowanie:** Balkony, galerie, ciągi piesze, konstrukcje oddzielające i klatki schodowe
- Materiał:** Aluminium (szcztokowane anodowane lub surowe)
- Grubość szkła:** 21,52 do 33,04 mm

Znajdź wszystkie informacje o Easy Glass Strong online:



<https://q-ne.ws/Strong23>

EASY GLASS® STRONG



reddot winner 2020
innovative product



Mocny zestaw łatwo zainstalowany

Duże obciążenia pionowe od wiatru nie są groźne dla mocnej balustrady szklanej Easy Glass® Strong. Połączenie wytrzymałości i funkcjonalności sprawia, że system ten jest idealny dla budynków użyteczności publicznej, takich jak stadiony, lotniska czy centra handlowe. Dzięki zintegrowanemu Q-disc® System montaż jest znacznie przyspieszony: wystarczy zamontować profil podłogowy do podłogi, włożyć szybę i zamocować ją - obrotem ręki - w profilu. Dzięki regulowanej wersji Q-disc System poszczególne tafle szkła można wyrównać w pionie. Oczywiście w tej serii znajdziesz też inne odpowiednie komponenty do realizacji swojego projektu balustrady.

Easy Glass® Strong	PL
Max. obciążenie liniowe (kN/m)	3,0

Specyfikacje, takie jak szczegóły montażu, wymiary i rodzaje szkła, można znaleźć w odpowiednich certyfikatach.

Międzynarodowe testy/obliczenia/certyfikaty:



- 1 Dzięki regulowanemu Q-disc System można łatwo zamocować panel szklany i wyrównać jego ustawienie w pionie do 0,3°.
- 2 Q-disc daje bezpośrednią informację zwrotną dzięki dźwiękowi klikania podczas montażu.
- 3 Nadaje się również do trzyszybowego szkła bezpiecznego (grubość szkła do 33,04 mm).

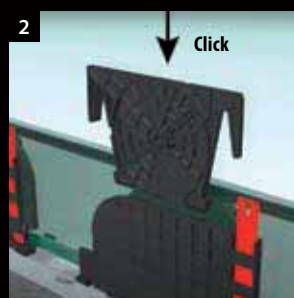
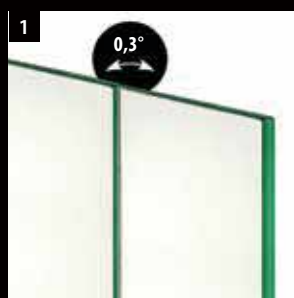

WARIANTY EASY GLASS® STRONG

Strong Montaż podłogowy

- Również montaż w posadzce

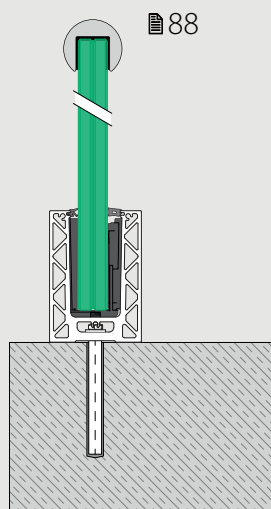

Strong Montaż boczny

- Także montaż na wewnętrznej stronie murków
- Dostępna maskownica

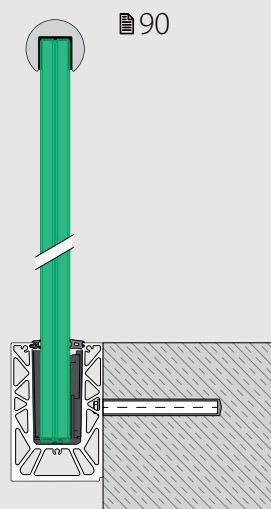

COMING SOON

F oraz Y profile stropowe

Strong F Montaż podłogowy

- Na niewykończonych posadzkach
- Może być montowany bezpośrednio na krawędzi lub poza nią

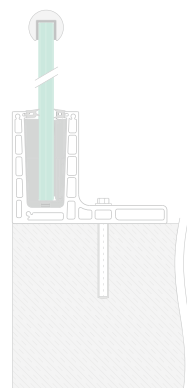

Strong Y Montaż boczny

- Na niewykończonych posadzkach
- Może być montowany bezpośrednio na krawędzi lub poza nią

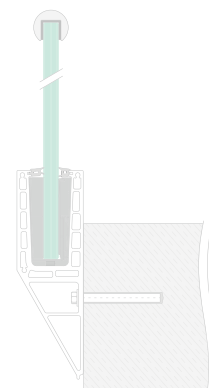



REGULOWANA TECHNOLOGIA Q-DISC® SYSTEM PRZESUŃ I WYRÓWNAJ!



JAK TO DZIAŁA:

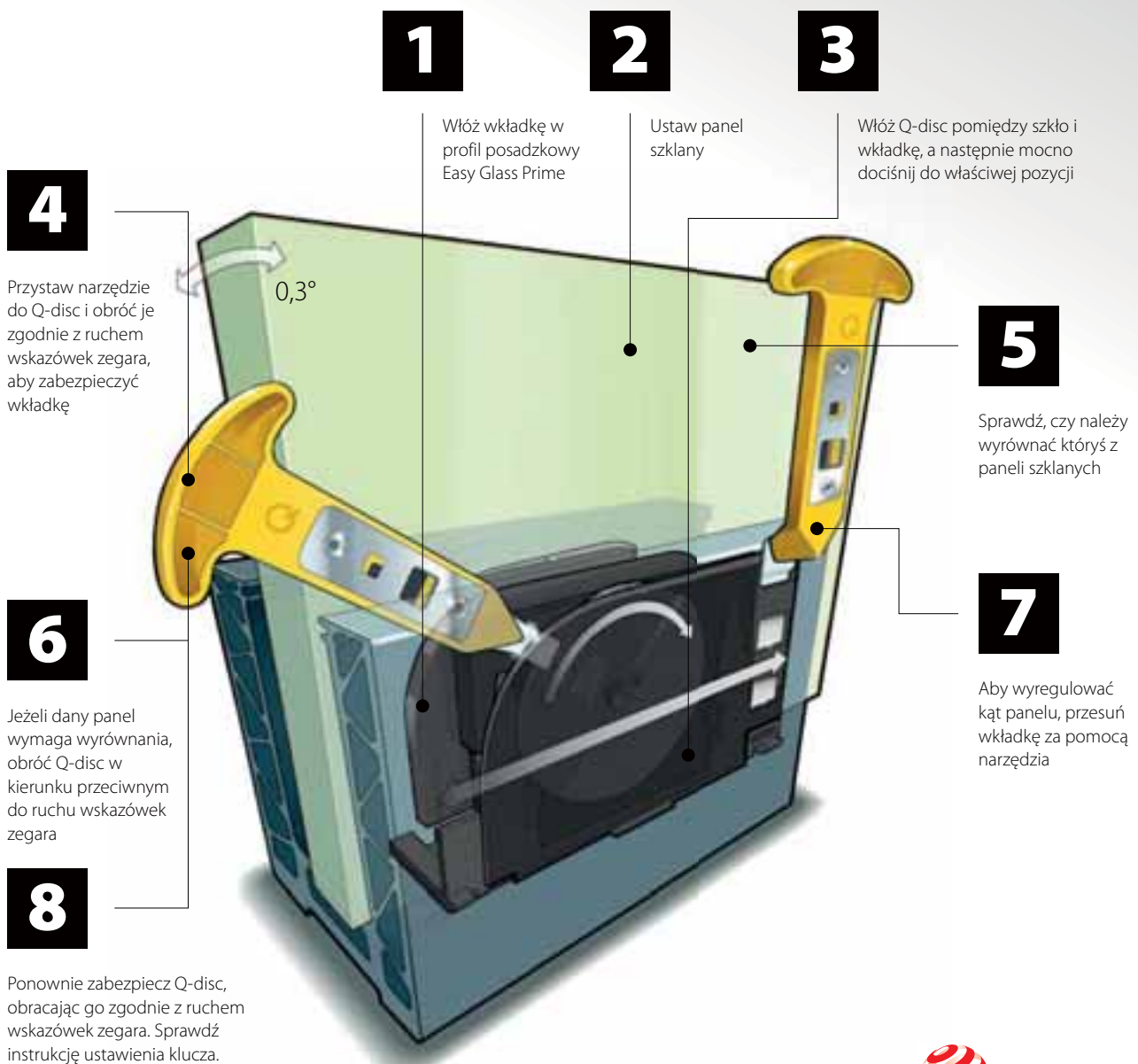

reddot winner 2020
innovative product

Q-disc® System (zestaw gumowy, wkładka i Q-disc®)

Do mocowania szkła z regulacją

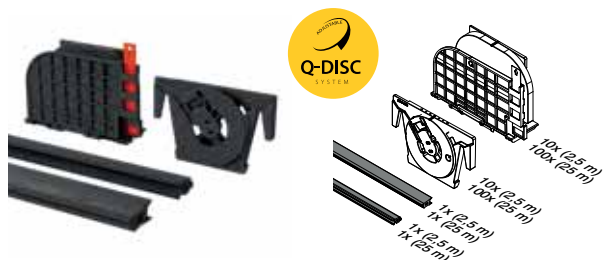

MOD 8601

Akcesoria		
Do szkła laminowanego	T	
208601-025-22	21,52	L = 2,5 m
208601-025-26	25,52	L = 2,5 m
208601-025-32	31,52	L = 2,5 m
208601-025-34	33,04	L = 2,5 m
208601-250-22	21,52	L = 25 m
208601-250-26	25,52	L = 25 m
208601-250-32	31,52	L = 25 m
208601-250-34	33,04	L = 25 m



International Design Model Protection

Narzędzie Q-disc® z regulacją



MOD 1000

Akcesoria		
	Q	
201000	Q-84	1

Uszczelki

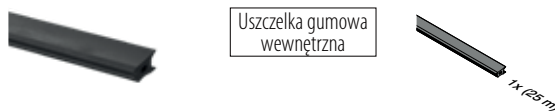

MOD 8207

Akcesoria		
208207-250-00	L = 25 m	

NEW

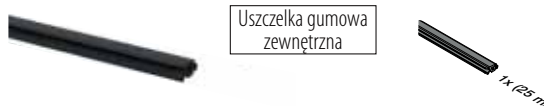

MOD 8607 / 8207

Akcesoria		
Do szkła laminowanego	T	
208607-250-22	21,52	L = 25 m
208607-250-26	25,52	L = 25 m
208207-250-15	31,52	L = 25 m
208207-250-18	33,04	L = 25 m

NEW

Zestawy Q-disc®

Do mocowania szkła z regulacją



MOD 8609

Akcesoria		
	T	
208609-22	21,52	5
208609-26	25,52	5
208609-32	31,52	5
208609-34	33,04	5



Q-INFO MOD 1000

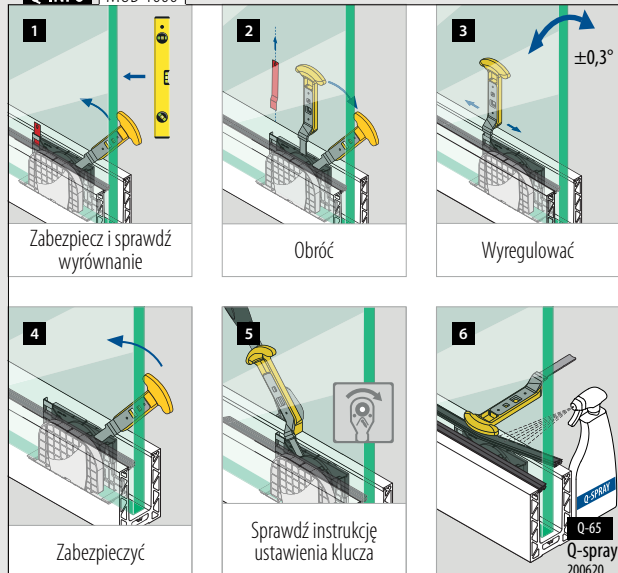

Q-INFO

Płyta montażowa

MOD 1002

484



Podstawa balustrady

Profil stropowy do montażu podłogowego

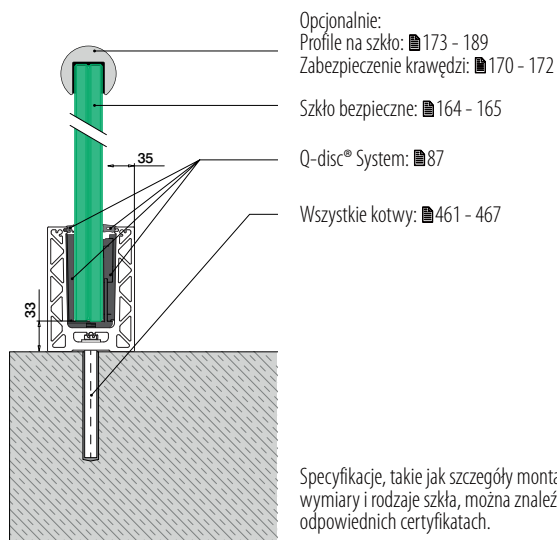

Specyfikacje, takie jak szczegóły montażu, wymiary i rodzaje szkła, można znaleźć w odpowiednich certyfikatach.

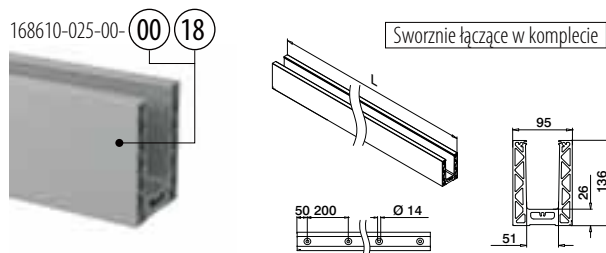

MOD 8610

Aluminium	Surowy		
168610-025-00-00	█ 461 - 467		L = 2,5 m
Aluminium	Anodowane, szcztokowane		
OUTDOOR			
168610-025-00-18	█ 461 - 467		L = 2,5 m



Podstawa balustrady

Narożniki do montażu podłogowego

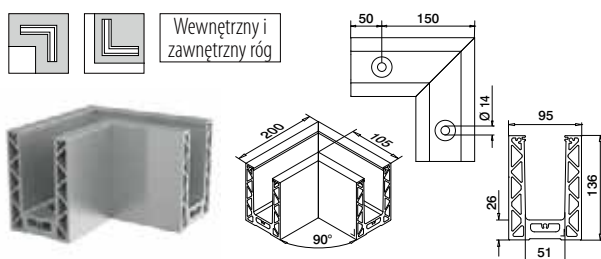

MOD 8611

Aluminium	Surowy		
168611-00-00	█ 461 - 467		1
Aluminium	Anodowane, szcztokowane		
OUTDOOR			
168611-00-18	█ 461 - 467		1



International Design Model Protection

Q-INFO MOD 8610

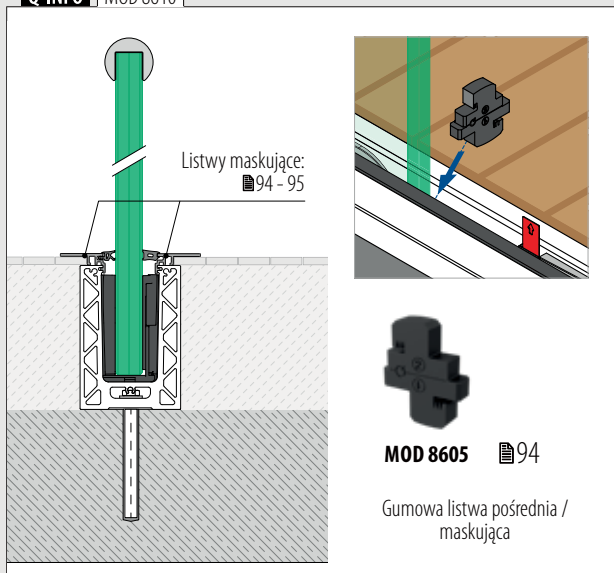

Q-INFO MOD 8610

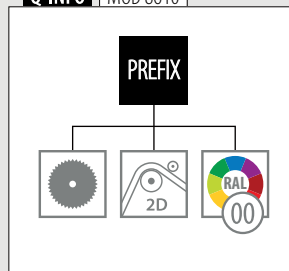

Q-INFO Aluminium



Q-INFO



Kołpaki końcowe do montażu podłogowego

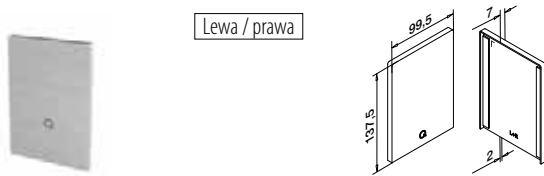

Lewa / prawa

MOD 8612

Aluminium Surowy

Taśma klejąca

168612-00-00 Dołączona w zestawie 1

Aluminium Anodowane, szczotkowane

OUTDOOR

168612-00-18 Już przymocowana 1

NEW

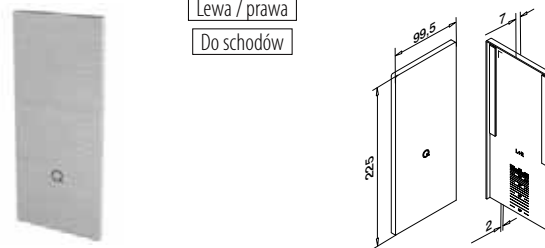

Lewa / prawa
Do schodów

MOD 8613

Aluminium Surowy

Taśma klejąca

168613-00-00 Dołączona w zestawie 1

Aluminium Anodowane, szczotkowane

OUTDOOR

168613-00-18 Już przymocowana 1



Podkładki do montażu podłogowego

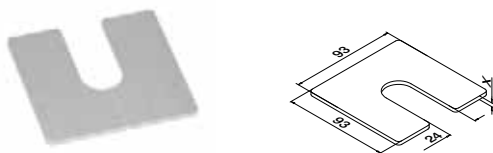

MOD 8616

Aluminium Surowy

X

168616-001 1 100

168616-002 2 100

168616-003 3 100

NEW

Profile drenażowe do montażu podłogowego

4 szt. dla 2,5-m profil stropowy

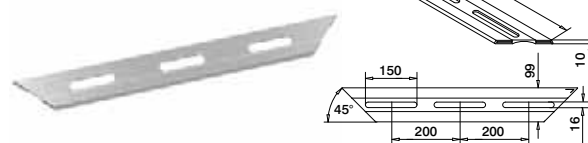

MOD 8617

Aluminium Anodowane, szczotkowane

OUTDOOR

168617-18 4

NEW

Q-INFO MOD 8612

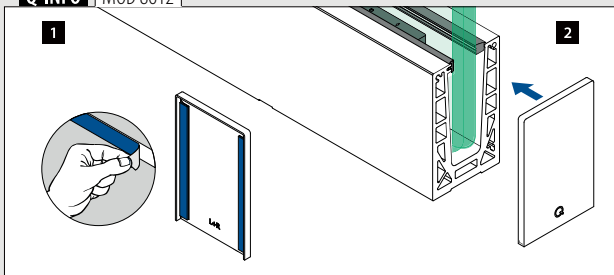

Q-INFO MOD 8616

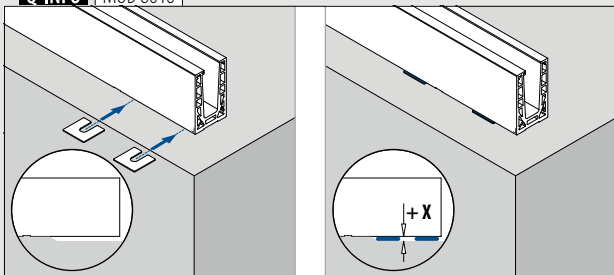

Q-INFO MOD 8613

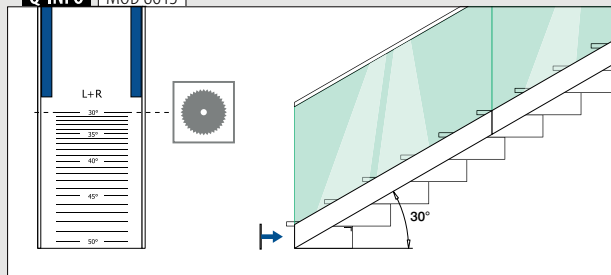

Q-INFO MOD 8617



Informacje o montażu:



<https://q-ne.ws/Strong23>

Podstawa balustrady

Profil stropowy do montażu bocznego

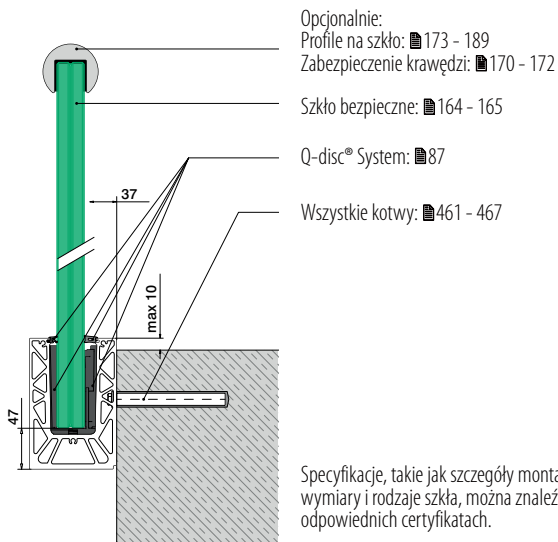

- Opcjonalnie:
Profile na szkło: █ 173 - 189
Zabezpieczenie krawędzi: █ 170 - 172
- Szkło bezpieczne: █ 164 - 165
- Q-disc® System: █ 87
- Wszystkie kotwy: █ 461 - 467

Specyfikacje, takie jak szczegóły montażu, wymiary i rodzaje szkła, można znaleźć w odpowiednich certyfikatach.

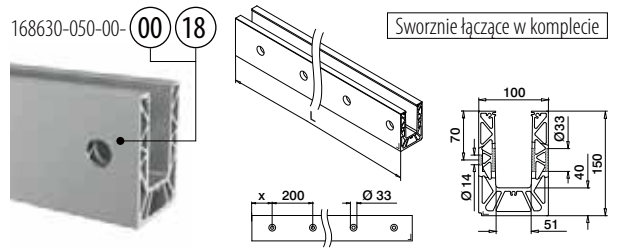

MOD 8630

Aluminium	Surowy	X	█ 461 - 467	L = 2,5 m
168630-025-00-00	100			
Aluminium	Anodowane, szczotkowane	OUTDOOR		
168630-025-00-18	100		█ 461 - 467	L = 2,5 m



International Design
Model Protection

Podstawa balustrady

Narożniki do montażu bocznego

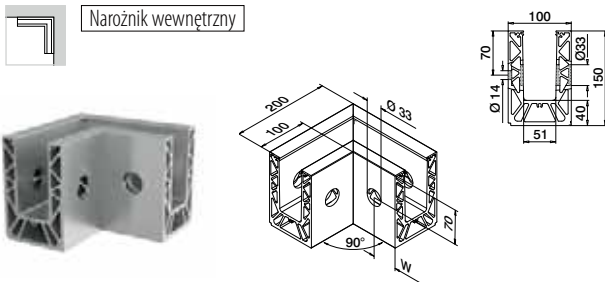

MOD 8631

Aluminium	Surowy	W	█ 461 - 467	1
168631-01-00	50*			
Aluminium	Anodowane, szczotkowane	OUTDOOR		
168631-01-18	50*		█ 461 - 467	1

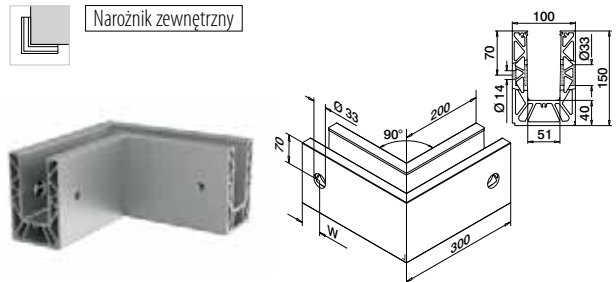

MOD 8631

Aluminium	Surowy	W	█ 461 - 467	1
168631-02-00	50*			
Aluminium	Anodowane, szczotkowane	OUTDOOR		
168631-02-18	50*		█ 461 - 467	1



*Pozycje otworów mogą się różnić ze względu na metodę produkcji.

Q-INFO MOD 8630

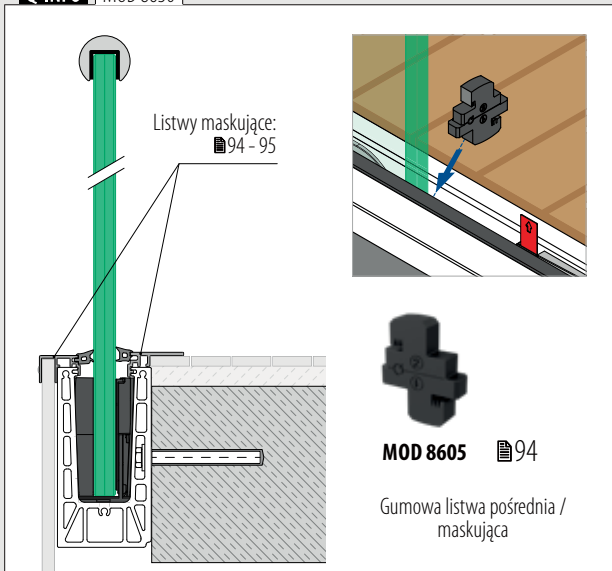

Q-INFO MOD 8630

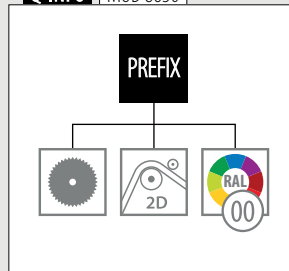

Q-INFO Aluminium



Q-INFO

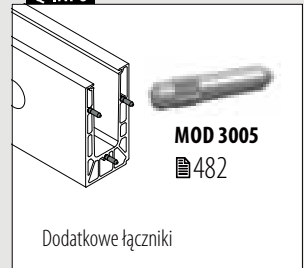

Kołpaki końcowe do montażu bocznego

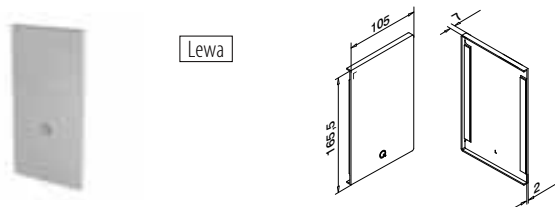

Lewa

MOD 8632

Aluminium	Surowy		
	Taśma klejąca		
168632-41-00	Dołączona w zestawie	1	
Aluminium	Anodowane, szczotkowane		
OUTDOOR			
168632-41-18	Już przymocowana	1	

NEW

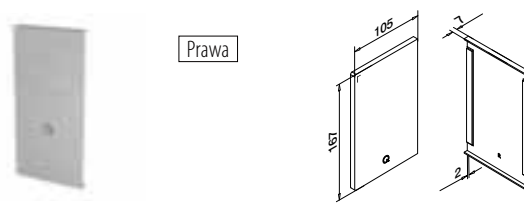

Prawa

MOD 8632

Aluminium	Surowy		
	Taśma klejąca		
168632-42-00	Dołączona w zestawie	1	
Aluminium	Anodowane, szczotkowane		
OUTDOOR			
168632-42-18	Już przymocowana	1	

NEW

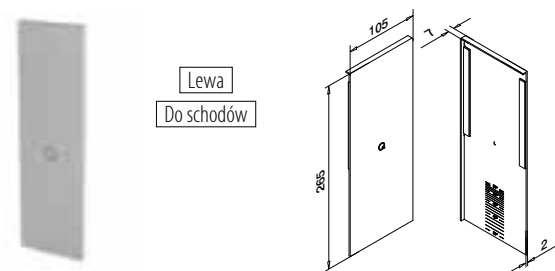

Lewa
Do schodów

MOD 8633

Aluminium	Anodowane, szczotkowane		
OUTDOOR	Taśma klejąca		
168633-41-18	Już przymocowana	1	

NEW

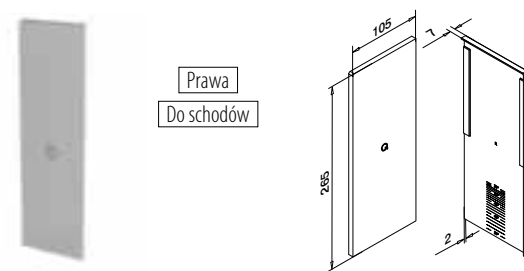

Prawa
Do schodów

MOD 8633

Aluminium	Anodowane, szczotkowane		
OUTDOOR	Taśma klejąca		
168633-42-18	Już przymocowana	1	

NEW



Podstawa balustrady

Profile drenażowe do montażu bocznego

4 szt. dla 2,5-m profil stropowy

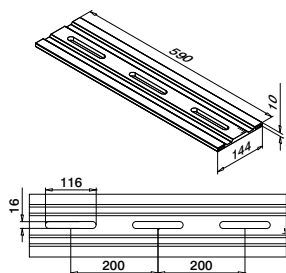

MOD 8637

Aluminium Anodowane, szcztokowane

OUTDOOR



168637-18

4

NEW

Podstawa balustrady

Podkładki do montażu bocznego

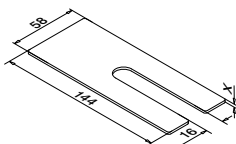

MOD 8636

Aluminium Surowy

X



168636-001

1

100

168636-002

2

100

168636-003

3

100

NEW

Q-INFO MOD 8637

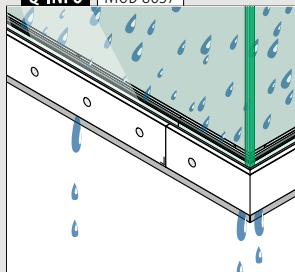

Informacje o montażu:



<https://q-ne.ws/Strong23>

Q-INFO MOD 8636

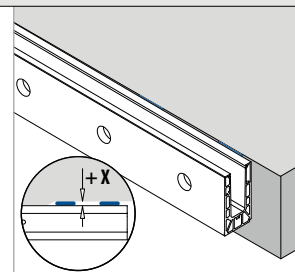
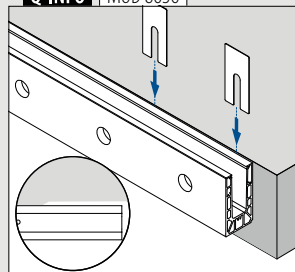

Zaślepki do montażu bocznego



MOD 8238

Plastik	Białe aluminium RAL 9006
INDOOR	
158238-36	10

Maskownica do montażu bocznego

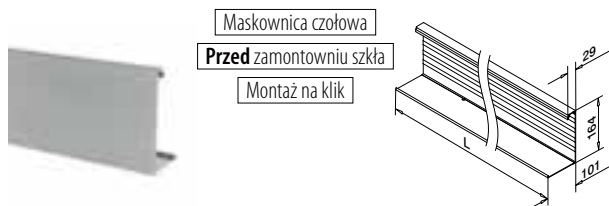

MOD 8634

Aluminium	Surowy
168634-050-00	L = 5 m
Aluminium	Anodowane, szczotkowane
OUTDOOR	
168634-050-18	L = 5 m



Q-INFO MOD 8238

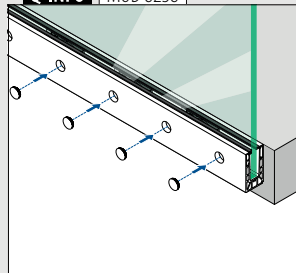

Q-INFO Aluminium

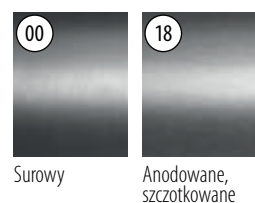

Q-INFO MOD 8634

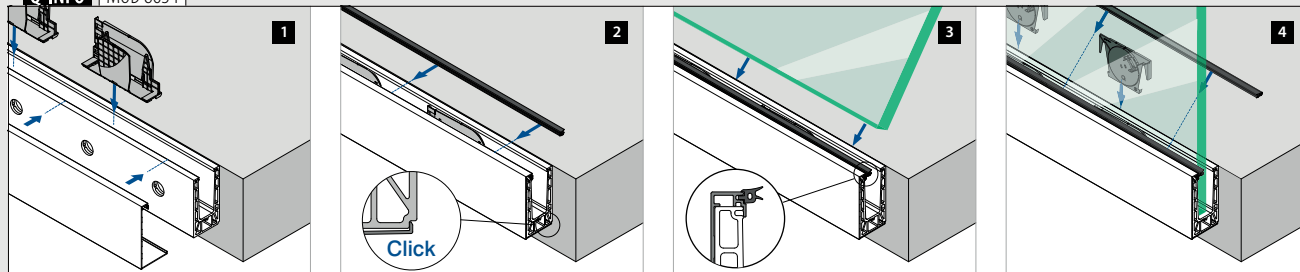

Podstawa balustrady

Listwy maskujące

Dla wszystkich modeli profilu Strong

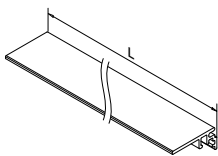
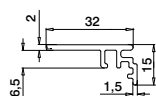

MOD 6973

Aluminium Surowy

166973-50-00 L = 5 m

Aluminium Anodowane, szcztokowane

OUTDOOR

166973-50-18 L = 5 m

NEW PREFIX

Dla profilu Strong do
montażu podłogowego

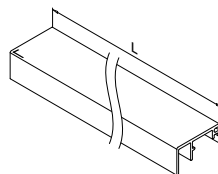
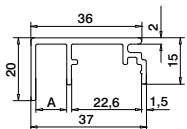

MOD 6975

Aluminium Surowy

166975-010-50-00 A 10 L = 5 m

Aluminium Anodowane, szcztokowane

OUTDOOR

166975-010-50-18 10 L = 5 m

NEW PREFIX

Dla wszystkich modeli profilu Strong

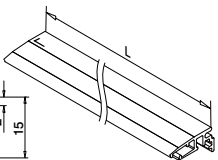
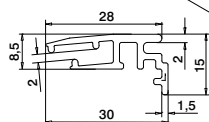

MOD 6979

Aluminium Surowy

166979-002-50-00 L = 5 m

Aluminium Anodowane, szcztokowane

OUTDOOR

166979-002-50-18 L = 5 m

NEW PREFIX

Dla profilu Strong do
montażu podłogowego

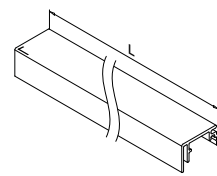
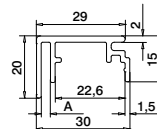

MOD 6975

Aluminium Surowy

166975-003-50-00 A 3 L = 5 m

Aluminium Anodowane, szcztokowane

OUTDOOR

166975-003-50-18 3 L = 5 m

NEW PREFIX

Dla profilu Strong do
montażu podłogowego

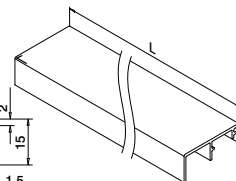
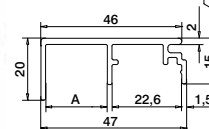

MOD 6975

Aluminium Surowy

166975-020-50-00 A 20 L = 5 m

Aluminium Anodowane, szcztokowane

OUTDOOR

166975-020-50-18 20 L = 5 m

NEW PREFIX

Podstawa balustrady

Gumowa listwa pośrednia / maskująca

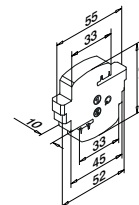

MOD 8605

Akcesoria

208605-010 5

NEW PREFIX

Q-INFO Aluminium



Surowy

Anodowane,
szcztokowane

Q-INFO

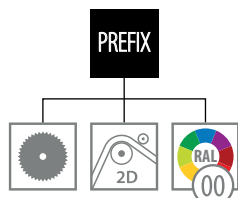

Q-INFO MOD 8605

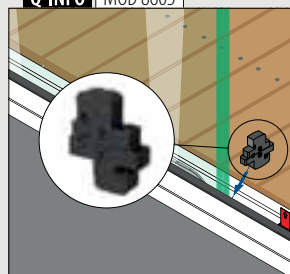

Listwy maskujące

Dla wszystkich modeli profilu Strong

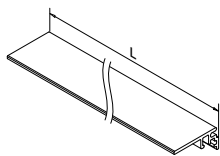
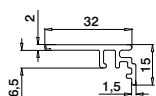

MOD 6973

Aluminium Surowy

166973-50-00 L = 5 m

Aluminium Anodowane, szcztokowane

OUTDOOR

166973-50-18 L = 5 m

PREFIX

Dla profilu Strong
montażu bocznego

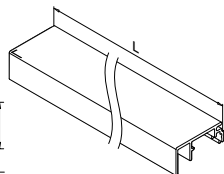
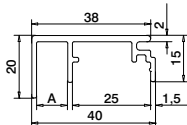

MOD 6977

Aluminium Surowy

166977-010-50-00 A 10 L = 5 m

Aluminium Anodowane, szcztokowane

OUTDOOR

166977-010-50-18 10 L = 5 m

NEW

PREFIX

Dla profilu Strong
montażu bocznego

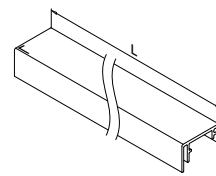
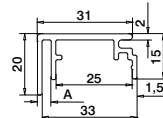

MOD 6977

Aluminium Surowy

166977-003-50-00 A 3 L = 5 m

Aluminium Anodowane, szcztokowane

OUTDOOR

166977-003-50-18 3 L = 5 m

NEW

PREFIX

Dla profilu Strong
montażu bocznego

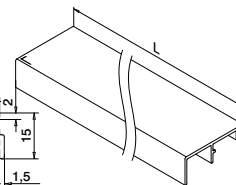
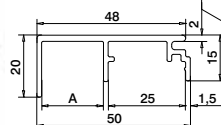

MOD 6977

Aluminium Surowy

166977-020-50-00 A 20 L = 5 m

Aluminium Anodowane, szcztokowane

OUTDOOR

166977-020-50-18 20 L = 5 m

NEW

PREFIX

Q-INFO MOD 6979

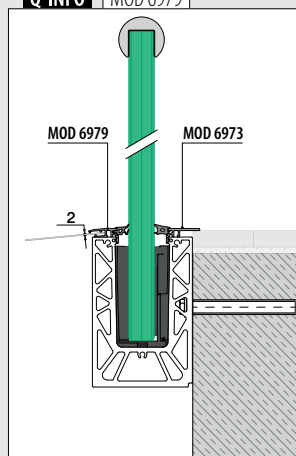

Q-INFO MOD 6975 / 6973

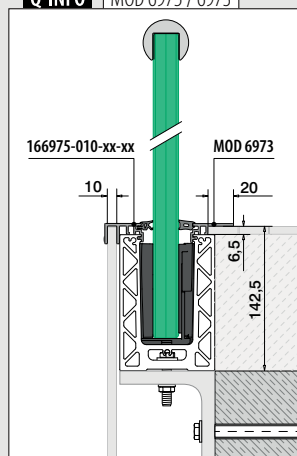

Q-INFO MOD 6977 / 6973

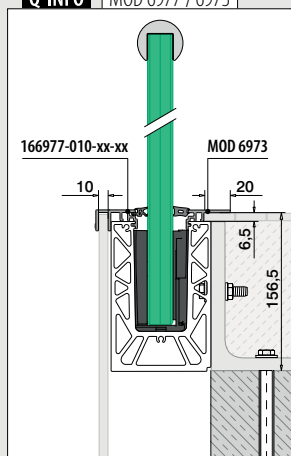



Zaprojektowany dla: Obciążenie lekkie do średniego

Wykorzystanie: Do wewnątrz i na zewnątrz

Opcje montażu: Montaż podłogowy, posadzkowy, boczny

Zastosowanie: Balkony, galerie, ciągi pieszce, konstrukcje oddzielające i klatki schodowe

Materiał: Aluminium (szczotkowane anodowane, efekt matowego srebra lub surowe)

Grubość szkła: 12 do 21,52 mm

Znajdź wszystkie informacje o Easy Glass Slim online:



<https://q-ne.ws/Slim23>

EASY GLASS[®] SLIM

Dobra przejrzystość i wyjątkowa reputacja



Easy Glass® Slim to klasyk w naszym asortymencie szklanych balustrad i poręczy. Niezależnie czy miejscem realizacji jest dom, biuro czy przestrzeń komercyjna ten system zawsze będzie opłacalnym rozwiązaniem. Jego design jest minimalistyczny i zawiera smukły profil bazowy, który nadaje eleganckiego wyglądu i jednocześnie obniża ciężar balustrady.

Easy Glass® Slim	PL
Max. obciążenie liniowe (kN/m)	2,0

Specyfikacje, takie jak szczegóły montażu, wymiary i rodzaje szkła, można znaleźć w odpowiednich certyfikatach.

Międzynarodowe testy/obliczenia/certyfikaty:



- 1 Szerokość profilu podłogowego Slim wynosi tylko 45 mm, co jest bardzo opłacalnym rozwiązaniem, które zapewnia jednocześnie elegancki wygląd.
- 2 Profil podłogowy jest lekki, toteż można łatwo nim manewrować, dlatego idealnie nadaje się do instalacji na budowie.

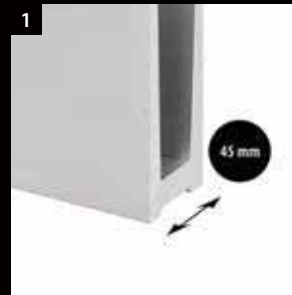

WARIANTY EASY GLASS® SLIM

Slim

Montaż podłogowy

- Również montaż w posadzce

▣ 99, 100

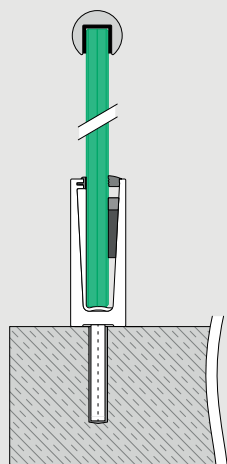

Slim F

Montaż podłogowy

- Na niewykończonych posadzkach
- Może być montowany na krawędzi każdej powierzchni

▣ 102

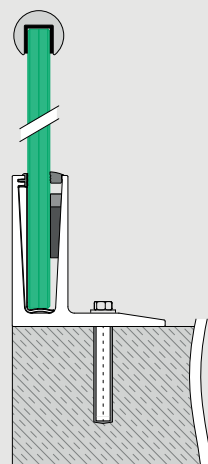

Slim

Montaż boczny

- Dostępna maskownica

▣ 103, 104

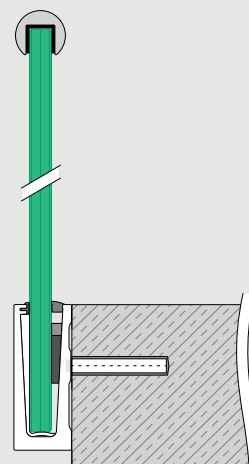

Podstawa balustrady

Safety Wedge System (zestawy klinów i uszczelek)

Do mocowania szkła bez regulacji

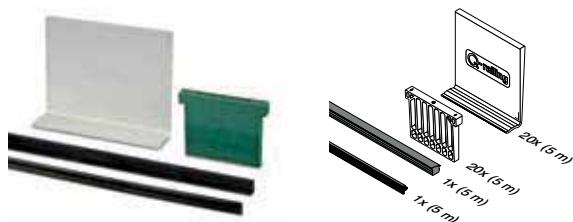

MOD 8000

Akcesoria

Do szkła monolitycznego		
	T	
208000-050-12	12	L = 5 m
208000-050-15	15	L = 5 m
208000-050-19	19	L = 5 m

Do szkła laminowanego

208000-050-13	12,76	L = 5 m
208000-050-14	13,52	L = 5 m
208000-050-17	16,76	L = 5 m
208000-050-18	17,52	L = 5 m
208000-050-21	20,76	L = 5 m
208000-050-22	21,52	L = 5 m

Akcesoria

Easy Glass® Multitool



MOD 1001

Akcesoria

	Q	
201001	Q-71	1

Podstawa balustrady

Przekładka gumowa

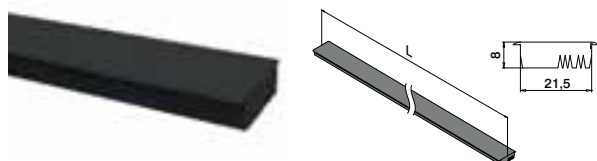

MOD 8105

Akcesoria

	208105-025		L = 2,5 m
--	------------	--	-----------



Tylko do wyczerpania zapasów.

Q-INFO MOD 8105

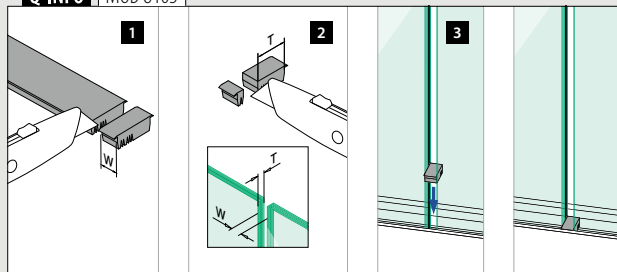

Q-INFO MOD 1001

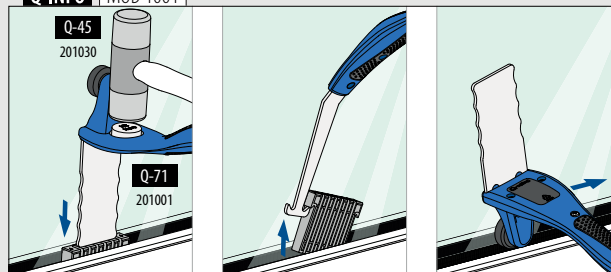

Profil stropowy do montażu podłogowego

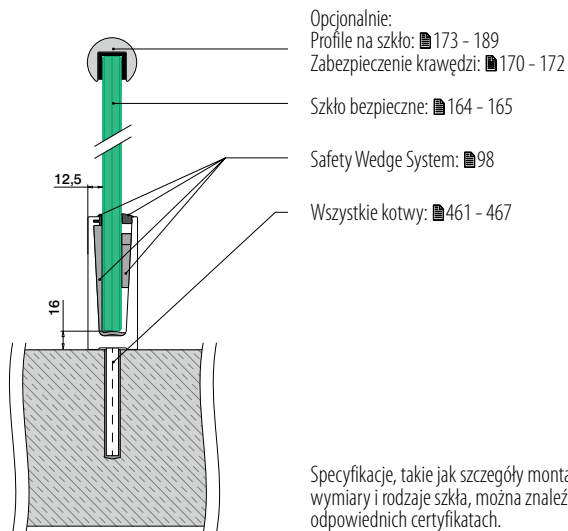

Specyfikacje, takie jak szczegóły montażu, wymiary i rodzaje szkła, można znaleźć w odpowiednich certyfikatach.

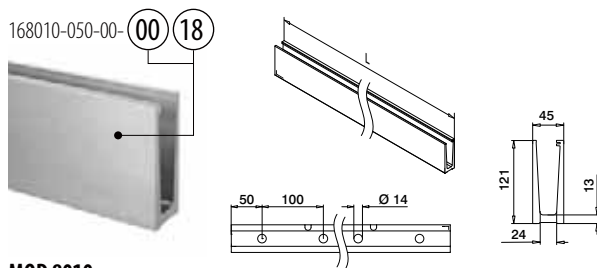

MOD 8010

Aluminium Surowy

NEW 168010-050-00-00 461 - 467 L = 5 m

Aluminium Anodowane, szczotkowane

OUTDOOR

SELL OUT 168010-050-00-18 461 - 467 L = 5 m

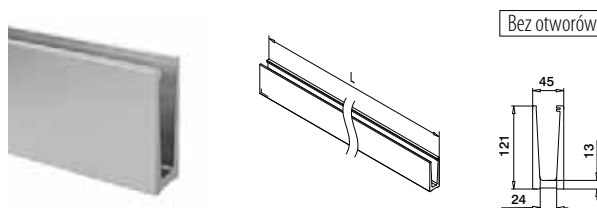

MOD 8010

Aluminium Surowy

SELL OUT 168010-050-99-00 L = 5 m



Narożniki do montażu podłogowego

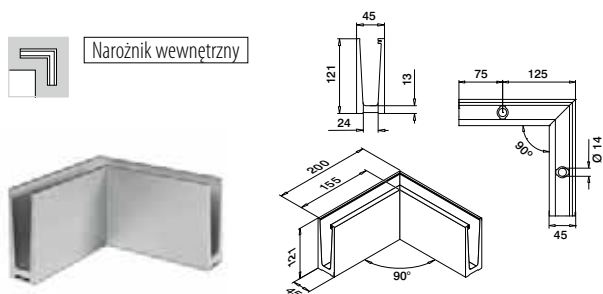

MOD 8011

Aluminium Anodowane, szczotkowane

OUTDOOR

SELL OUT 168011-01-18 461 - 467 1

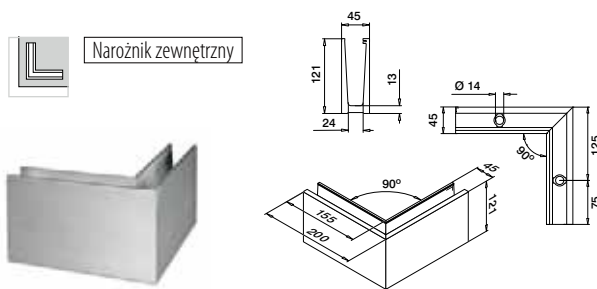

MOD 8011

Aluminium Anodowane, szczotkowane

OUTDOOR

SELL OUT 168011-02-18 461 - 467 1



Q-INFO MOD 8010

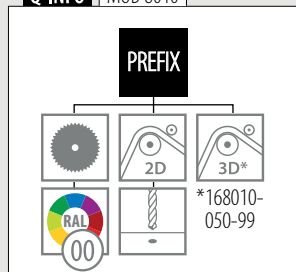

Q-INFO

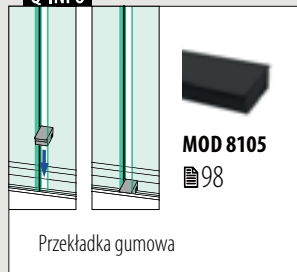

Q-INFO Aluminium



Podstawa balustrady

Profil stropowy do montażu podłogowego

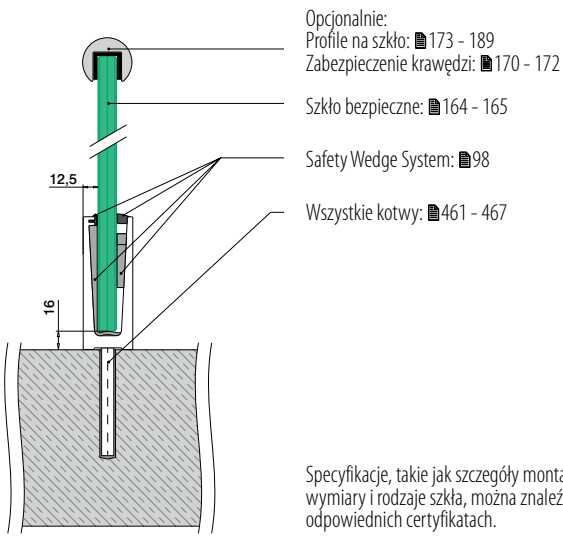

- Opcjonalnie:
Profile na szkło: █173 - 189
Zabezpieczenie krawędzi: █170 - 172
- Szkło bezpieczne: █164 - 165
- Safety Wedge System: █98
- Wszystkie kotwy: █461 - 467

Specyfikacje, takie jak szczegóły montażu, wymiary i rodzaje szkła, można znaleźć w odpowiednich certyfikatach.

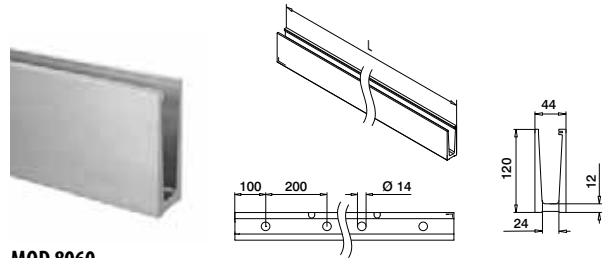

MOD 8060

Aluminium Efekt matowego srebra

OUTDOOR

168060-050-00-08

█461 - 467

L = 5 m



Podstawa balustrady

Narożniki do montażu podłogowego

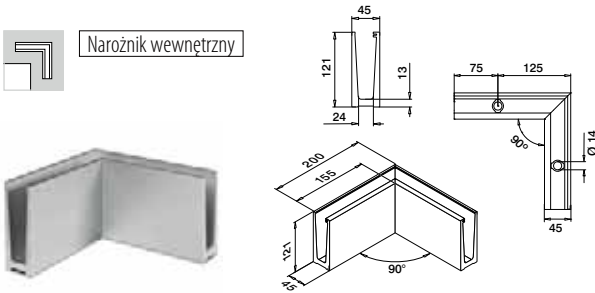

Narożnik wewnętrzny

MOD 8011

Aluminium Anodowane, szczotkowane

OUTDOOR

168011-01-18

█461 - 467

1

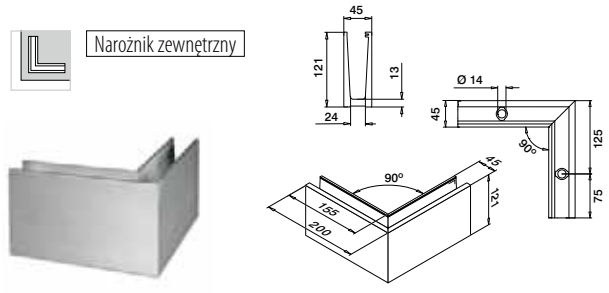

Narożnik zewnętrzny

MOD 8011

Aluminium Anodowane, szczotkowane

OUTDOOR

168011-02-18

█461 - 467

1



Q-INFO MOD 8060

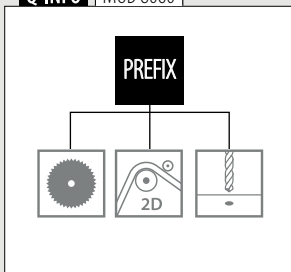

Q-INFO

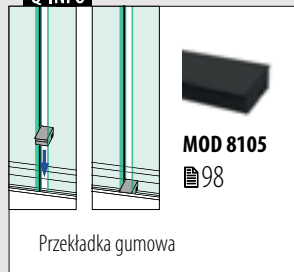

Kołpaki końcowe do montażu podłogowego

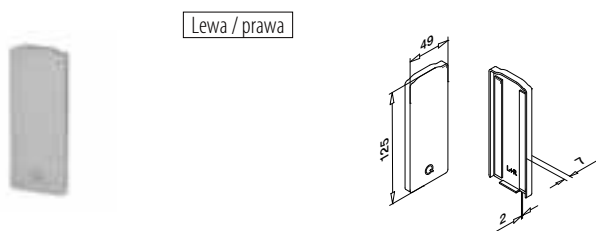

MOD 8012

Aluminium Surowy		
Taśma klejąca		
SELL OUT	168012-00-00	Dołączona w zestawie 1
Aluminium Anodowane, szczotkowane		
OUTDOOR		
SELL OUT	168012-00-18	Już przymocowana 1

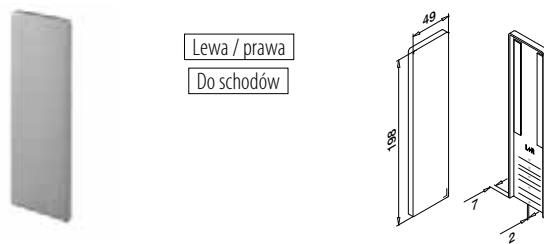

MOD 8013

Aluminium Anodowane, szczotkowane		
OUTDOOR Taśma klejąca		
SELL OUT	168013-00-18	Już przymocowana 1

Profile drenażowe do montażu podłogowego

Dla profilu podłogowego o długości 2,5 m

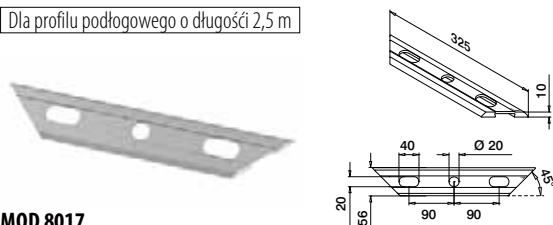

MOD 8017

Aluminium Anodowane, szczotkowane		
OUTDOOR		
SELL OUT	168017-18	8

International Design Model Protection

Q-INFO MOD 8017

Q-INFO Aluminium

Q-INFO MOD 8012

Q-INFO MOD 8013

Podstawa balustrady

Profil stropowy do montażu podłogowego

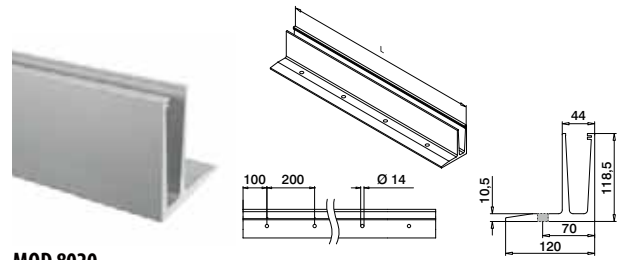
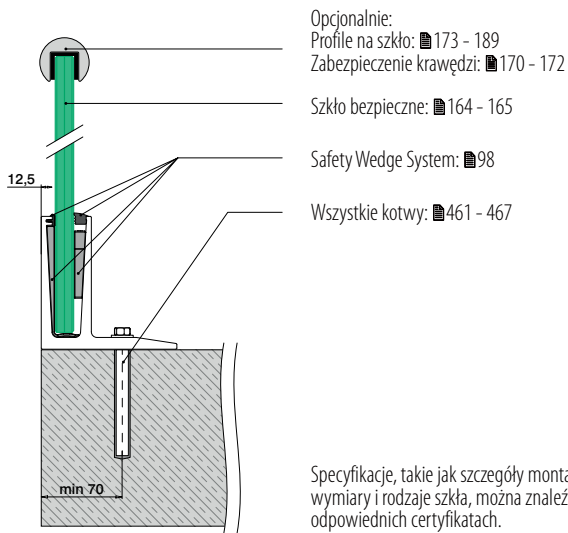

MOD 8020

Aluminium Anodowane, szczotkowane

OUTDOOR

SELL OUT 168020-050-00-18 █ 461 - 467 L = 5 m



Podstawa balustrady

Narożniki do montażu podłogowego

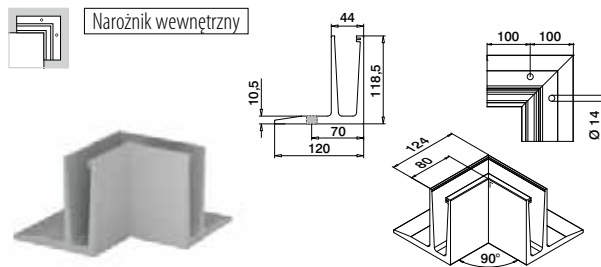

MOD 8021

Aluminium Anodowane, szczotkowane

OUTDOOR

SELL OUT 168021-01-18 █ 461 - 467 1

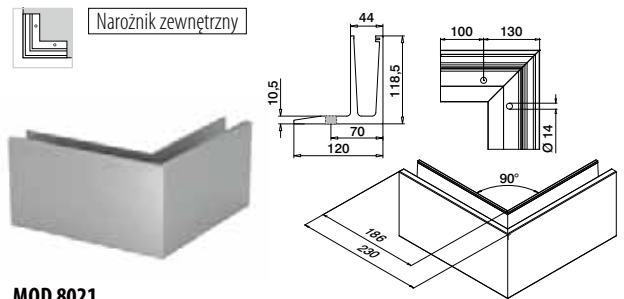

MOD 8021

Aluminium Anodowane, szczotkowane

OUTDOOR

SELL OUT 168021-02-18 █ 461 - 467 1



Podstawa balustrady

Kotłaki końcowe do montażu podłogowego

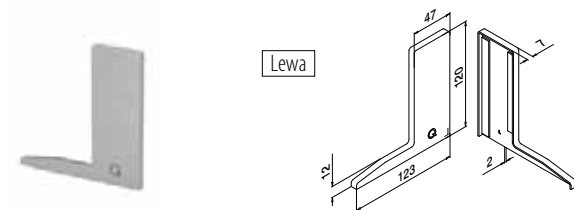

MOD 8022

Aluminium Anodowane, szczotkowane

OUTDOOR

Taśma klejąca

SELL OUT 168022-01-18 Już przymocowana 1

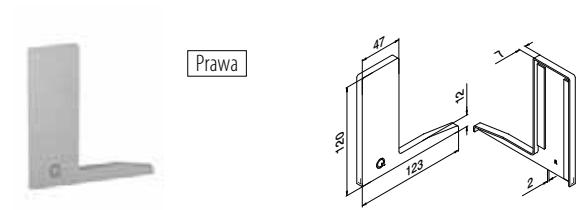

MOD 8022

Aluminium Anodowane, szczotkowane

OUTDOOR

Taśma klejąca

SELL OUT 168022-02-18 Już przymocowana 1

Q-INFO MOD 8020

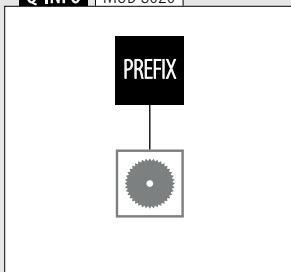

Q-INFO

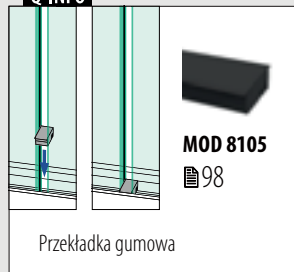

Q-INFO MOD 8022

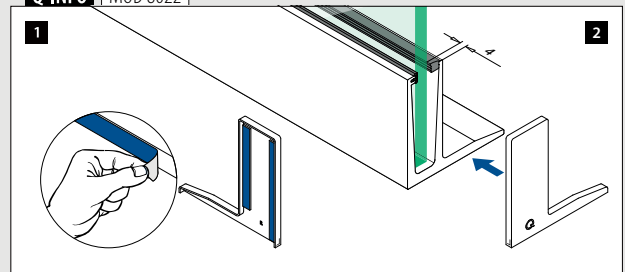

Profil stropowy do montażu bocznego

Opcjonalnie:
 Profile na szkło: █173 - 189
 Zabezpieczenie krawędzi: █170 - 172
 Szkło bezpieczne: █164 - 165
 Safety Wedge System: █98
 Wszystkie kotwy: █461 - 467

Specyfikacje, takie jak szczegóły montażu, wymiary i rodzaje szkła, można znaleźć w odpowiednich certyfikatach.

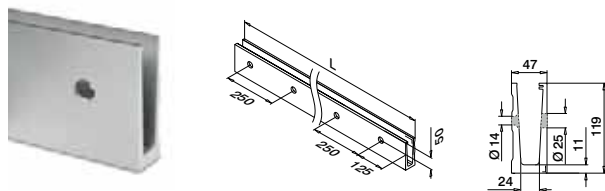

MOD 8030
Aluminium Anodowane, szczotkowane
OUTDOOR

SELL OUT	168030-050-00-18	█461 - 467	L = 5 m
----------	------------------	------------	---------

Narożniki do montażu bocznego

Narożnik wewnętrzny

MOD 8031
Aluminium Anodowane, szczotkowane
OUTDOOR **W**

SELL OUT	168031-01-18	100*	█461 - 467	1
----------	--------------	------	------------	---

Narożnik zewnętrzny

MOD 8031
Aluminium Anodowane, szczotkowane
OUTDOOR **W**

SELL OUT	168031-02-18	100*	█461 - 467	1
----------	--------------	------	------------	---

*Pozycje otworów mogą się różnić ze względu na metodę produkcji.

Q-INFO MOD 8030

PREFIX

Q-INFO

MOD 8105
 █98

Przekładka gumowa

SELL OUT Tylko do wyczerpania zapasów.

Podstawa balustrady

Profil stropowy do montażu bocznego

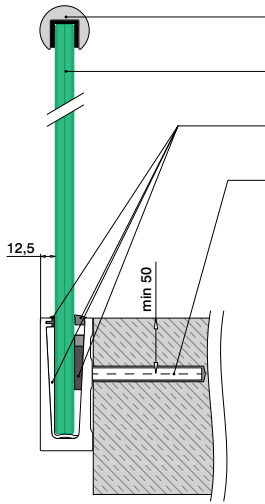

- Opcjonalnie:
Profile na szkło: █ 173 - 189
Zabezpieczenie krawędzi: █ 170 - 172
- Szkło bezpieczne: █ 164 - 165
- Safety Wedge System: █ 98
- Wszystkie kotwy: █ 461 - 467

Specyfikacje, takie jak szczegóły montażu, wymiary i rodzaje szkła, można znaleźć w odpowiednich certyfikatach.

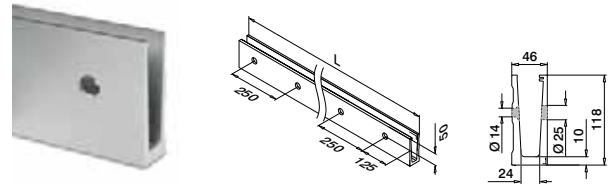

MOD 8080

Aluminium Efekt matowego srebra

OUTDOOR

168080-050-00-08 █ 461 - 467 L = 5 m



Podstawa balustrady

Narożniki do montażu bocznego

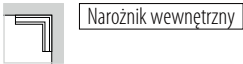

Narożnik wewnętrzny

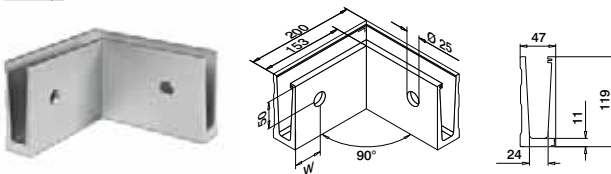

MOD 8031

Aluminium Anodowane, szczotkowane

OUTDOOR

W



SELL OUT 168031-01-18 100* █ 461 - 467 1

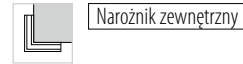

Narożnik zewnętrzny

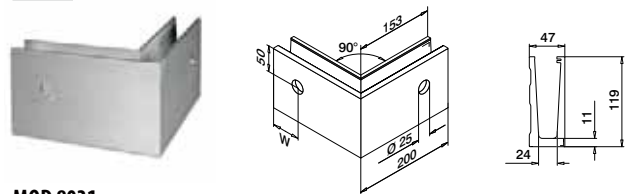

MOD 8031

Aluminium Anodowane, szczotkowane

OUTDOOR

W



SELL OUT 168031-02-18 100* █ 461 - 467 1



*Pozycje otworów mogą się różnić ze względu na metodę produkcji.

Q-INFO MOD 8080

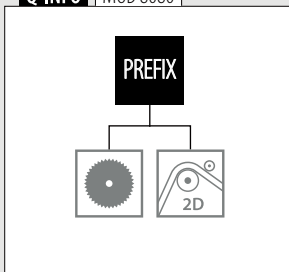

Q-INFO



SELL OUT Tylko do wyczerpania zapasów.

Kołpaki końcowe do montażu bocznego



Lewa
Do stosowania z maskownicą

MOD 8034

Aluminium Anodowane, szczotkowane

OUTDOOR

Taśma klejąca



SELL OUT 168034-01-18

Już przymocowana

1

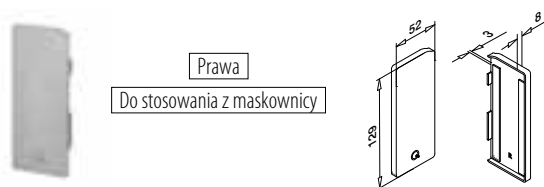

Prawa
Do stosowania z maskownicą

MOD 8034

Aluminium Anodowane, szczotkowane

OUTDOOR

Taśma klejąca



SELL OUT 168034-02-18

Już przymocowana

1



Lewa
Do stosowania bez maskownicy

MOD 8032

Aluminium Anodowane, szczotkowane

OUTDOOR

Taśma klejąca



SELL OUT 168032-01-18

Już przymocowana

1

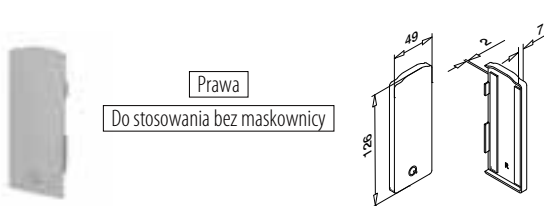

Prawa
Do stosowania bez maskownicy

MOD 8032

Aluminium Anodowane, szczotkowane

OUTDOOR

Taśma klejąca



SELL OUT 168032-02-18

Już przymocowana

1

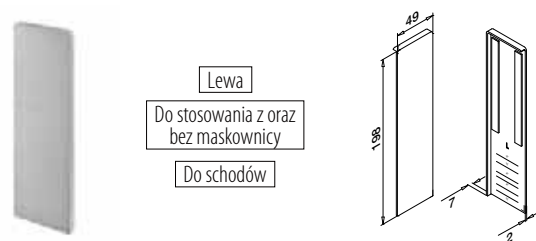

Lewa
Do stosowania z oraz
bez maskownicy
Do schodów

MOD 8033

Aluminium Anodowane, szczotkowane

OUTDOOR

Taśma klejąca



SELL OUT 168033-01-18

Już przymocowana

1

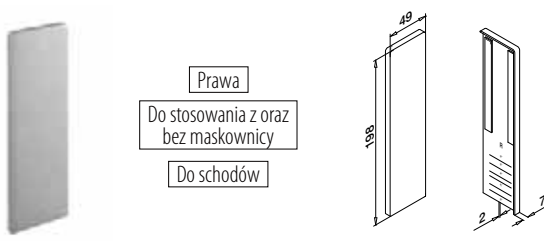

Prawa
Do stosowania z oraz
bez maskownicy
Do schodów

MOD 8033

Aluminium Anodowane, szczotkowane

OUTDOOR

Taśma klejąca



SELL OUT 168033-02-18

Już przymocowana

1



Q-INFO MOD 8032 / 8034

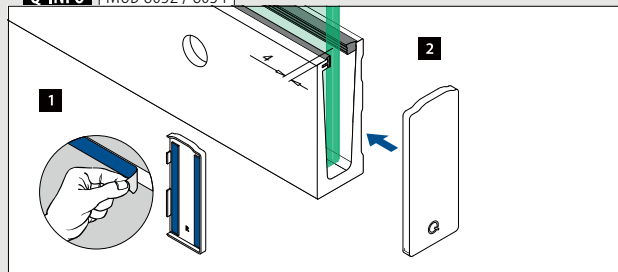

Q-INFO MOD 8033

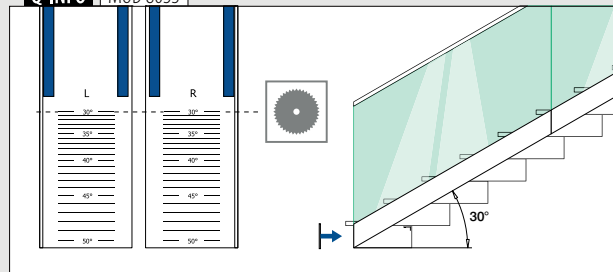

Podstawa balustrady

Maskownica do montażu bocznego

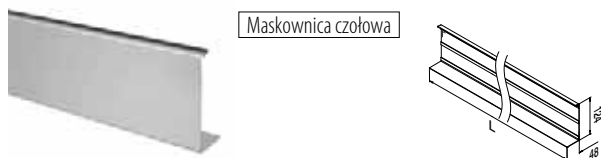

Maskownica czołowa

MOD 8035

Aluminium Anodowane, szczotkowane

OUTDOOR

Taśma klejąca



SELL
OUT

168035-025-18

Już przymocowana

L = 2,5 m

Podstawa balustrady

Zaślepki do montażu bocznego



Do stosowania
bez maskownicy

MOD 8038

Plastik Białe aluminium RAL 9006

INDOOR



SELL
OUT

158038-36

10

SELL
OUT Tylko do wyczerpania zapasów.

Q-INFO MOD 8035

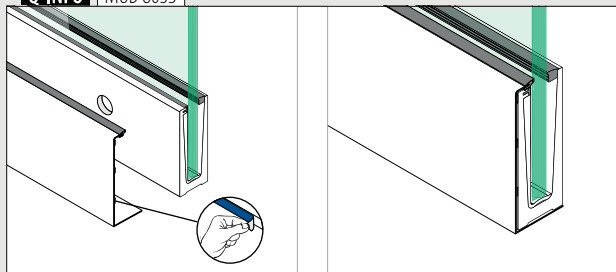

Q-INFO MOD 8038

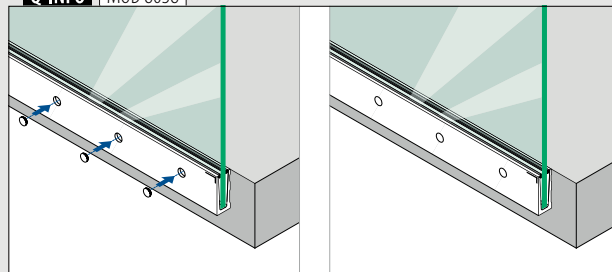





Zaprojektowany dla: Obciążenie lekkie do ciężkiego

Wykorzystanie: Do wewnątrz i na zewnątrz

Opcje montażu: Montaż podłogowy, posadzkowy, boczny

Zastosowanie: Balkony, galerie, ciągi piesze, konstrukcje oddzielające i klatki schodowe

Materiał: Aluminium (szcztokowane anodowane lub surowe)

Grubość szkła: 12 do 21,52 mm

Znajdź wszystkie informacje o Easy Glass Pro online:

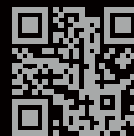

<https://q-ne.ws/Pro23>

EASY GLASS® PRO

Wykonaj wszystkie prace od wewnątrz balustrady.



Instalacja profilu bazowego Easy Glass® Pro jest łatwa. Ponadto wyjątkowy Safety Wedge System, zestaw gumowych i regulowanych wedges umożliwia bezproblemową regulację - pozwala na regulację poszczególnych tafli oddzielnie do 10 mm od pionu. A cztery różnych profili montażowych daje możliwość znalezienia takiego rozwiązania Pro, które najbardziej odpowiada wymaganiom konstrukcyjnym.

Easy Glass® Pro	PL
Max. obciążenie liniowe (kN/m)	2,0

Specyfikacje, takie jak szczegóły montażu, wymiary i rodzaje szkła, można znaleźć w odpowiednich certyfikatach.

Międzynarodowe testy/obliczenia/certyfikaty:



- 1 Można wybrać spośród 4 różnych profili podłogowych, aby sprostać wszystkim wymaganiom projektowym. Pro radzi sobie nawet w najbardziej wymagających sytuacjach montażowych
- 2 Regulacja ustawienia szkła w zakresie do 1 stopnia. Tafle szkła można regulować w każdym kierunku w zakresie do 10 mm (1°) – od wewnętrznej strony balustrady.

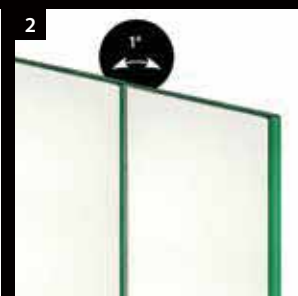

WARIANTY EASY GLASS® PRO

Pro Montaż podłogowy

- Również montaż w posadzce

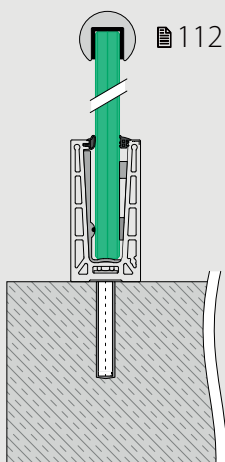

Pro F Montaż podłogowy

- Na niewykończonych posadzkach
- Może być montowany na krawędzi lub poza nią

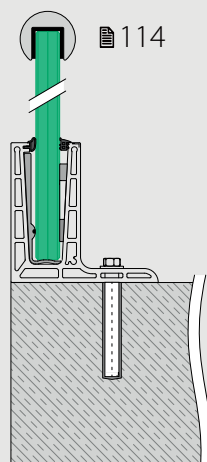

Pro Montaż boczny

- Dostępna maskownica

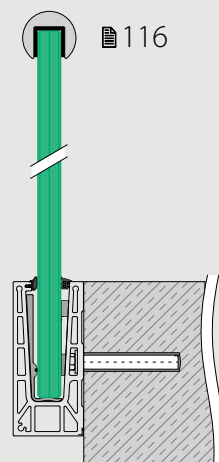

Pro Y Montaż boczny

- Na niewykończonych posadzkach
- Może być montowany na krawędzi lub poza nią
- Dostępna maskownica

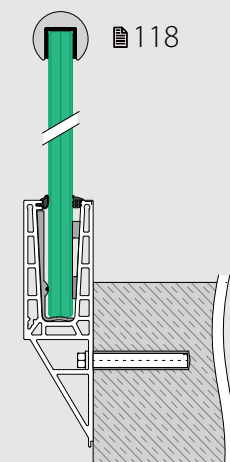

Podstawa balustrady

Safety Wedge System (zestawy klinów i uszczelek)

Do mocowania szkła z regulacją

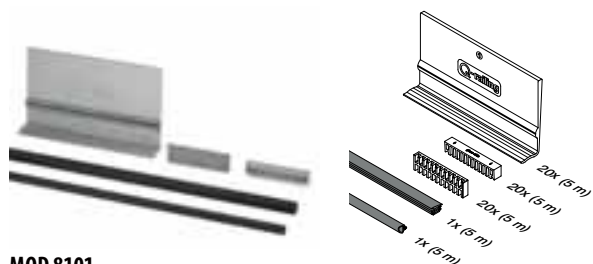

MOD 8101

Akcesoria

Do szkła monolitycznego		
SELL OUT	T	
208101-050-12	12	L = 5 m
208101-050-15	15	L = 5 m
208101-050-19	19	L = 5 m

Do szkła laminowanego		
SELL OUT		
208101-050-13	12,76	L = 5 m
208101-050-14	13,52	L = 5 m
208101-050-17	16,76	L = 5 m
208101-050-18	17,52	L = 5 m
208101-050-21	20,76	L = 5 m
208101-050-22	21,52	L = 5 m

International Design Model Protection

Akcesoria

Easy Glass® Multitool



MOD 1001

Akcesoria

	Q	
201001	Q-71	1

Q-INFO MOD 8101

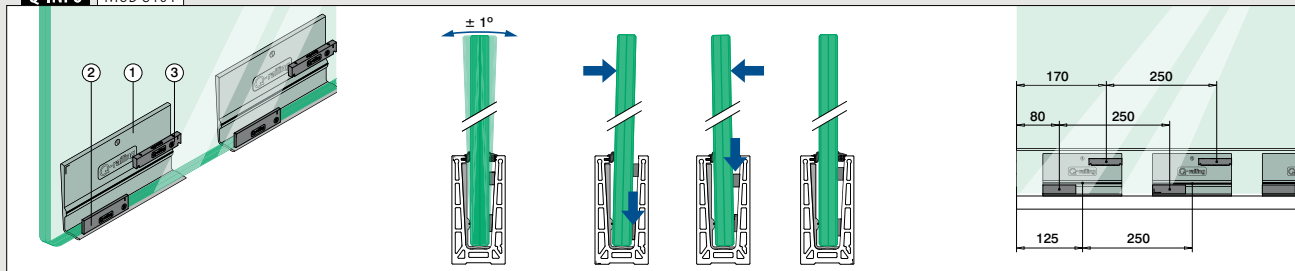

Podstawa balustrady

Safety Wedge System (zestawy klinów i uszczelek)

Do mocowania szkła bez regulacji

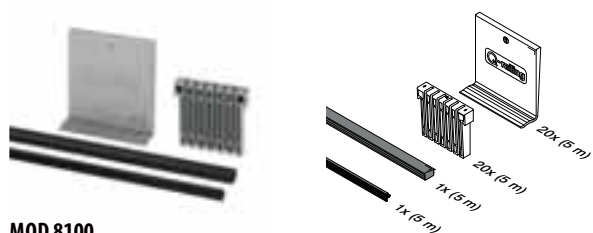

MOD 8100

Akcesoria

Do szkła monolitycznego		
SELL OUT	T	
208100-050-12	12	L = 5 m
208100-050-15	15	L = 5 m
208100-050-19	19	L = 5 m

Do szkła laminowanego		
SELL OUT		
208100-050-13	12,76	L = 5 m
208100-050-14	13,52	L = 5 m
208100-050-17	16,76	L = 5 m
208100-050-18	17,52	L = 5 m
208100-050-21	20,76	L = 5 m
208100-050-22	21,52	L = 5 m

International Design Model Protection

Akcesoria

Easy Glass® Multitool



MOD 1001

Akcesoria

	Q	
201001	Q-71	1

Q-INFO MOD 8100

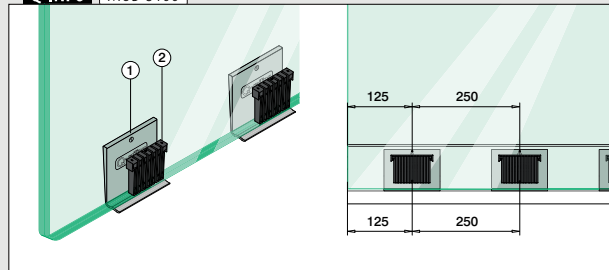

Safety Wedge System (zestawy klinów i uszczelek)

Do mocowania szkła z regulacją Easy Glass® Pro F

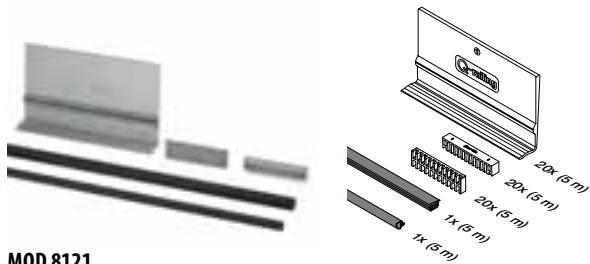

MOD 8121

Akcesoria

Do szkła monolitycznego		
SELL OUT	T	
208121-050-12	12	L = 5 m
208121-050-15	15	L = 5 m
208121-050-19	19	L = 5 m

Do szkła laminowanego

SELL OUT		
208121-050-13	12,76	L = 5 m
208121-050-14	13,52	L = 5 m
208121-050-17	16,76	L = 5 m
208121-050-18	17,52	L = 5 m
208121-050-21	20,76	L = 5 m
208121-050-22	21,52	L = 5 m

International Design Model Protection

Easy Glass® Multitool



MOD 1001

Akcesoria

	Q	
201001	Q-71	1

Q-INFO MOD 8121

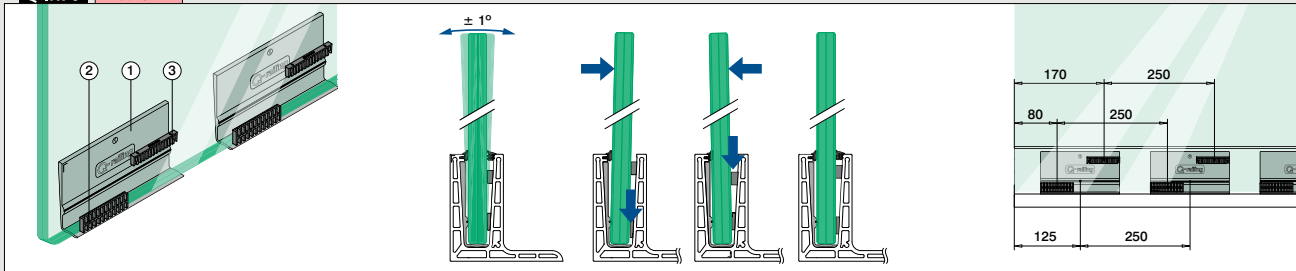

Sworznie łączące

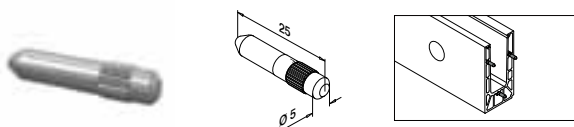

MOD 3005

316 Surowy
OUTDOOR

143005	6	
--------	---	--



SELL OUT Tylko do wyczerpania zapasów.

Przekładka gumowa

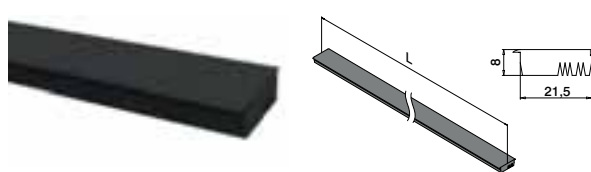

MOD 8105

Akcesoria

208105-025	L = 2,5 m	
------------	-----------	--



Q-INFO MOD 1001

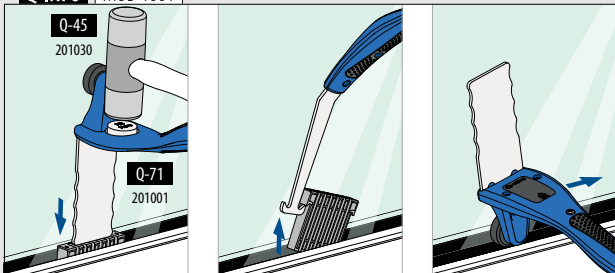

Q-INFO MOD 8105

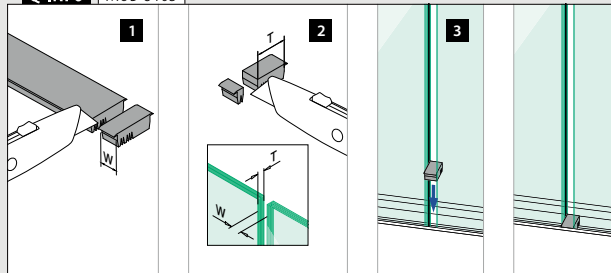

Podstawa balustrady

Profil stropowy do montażu podłogowego

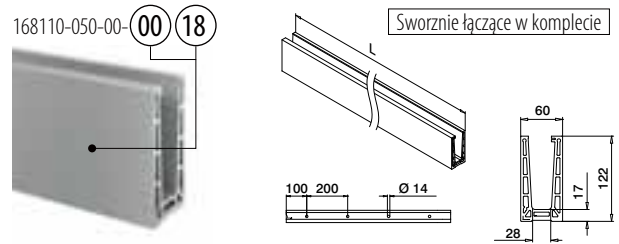
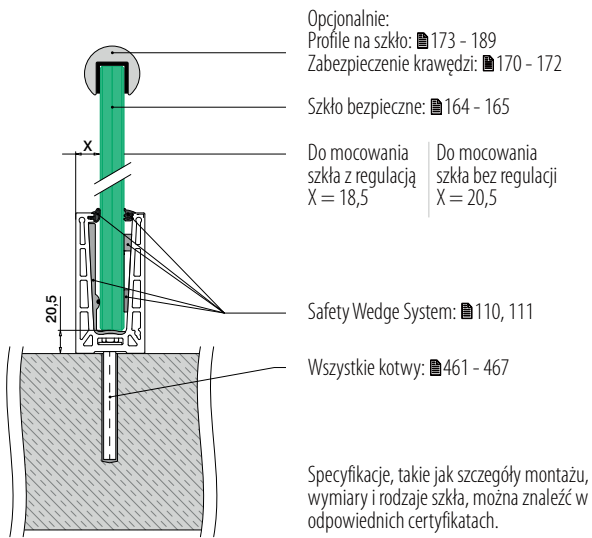

MOD 8110

Aluminium Surowy

SELL OUT 168110-050-00-00 ■ 461 - 467 L = 5 m

Aluminium Anodowane, szcztokowane

OUTDOOR

SELL OUT 168110-050-00-18 ■ 461 - 467 L = 5 m



International Design
Model Protection

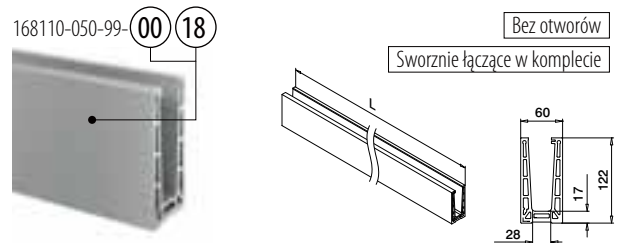

MOD 8110

Aluminium Surowy

SELL OUT 168110-050-99-00 L = 5 m

Aluminium Anodowane, szcztokowane

OUTDOOR

SELL OUT 168110-050-99-18 L = 5 m



International Design
Model Protection

SELL OUT Tylko do wyczerpania zapasów.

Q-INFO

PREFIX

Q-INFO

MOD 8105
■ 111

Przekładka gumowa

Q-INFO Aluminium

00 18

Surowy Anodowane, szcztokowane

Q-INFO

MOD 3005
■ 111

Dodatkowe łączniki

Narożniki do montażu podłogowego

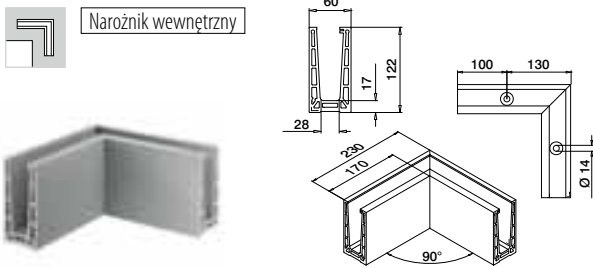

MOD 8111

Aluminium Anodowane, szczotkowane

OUTDOOR

SELL OUT	168111-01-18	461 - 467	1
----------	--------------	-----------	---

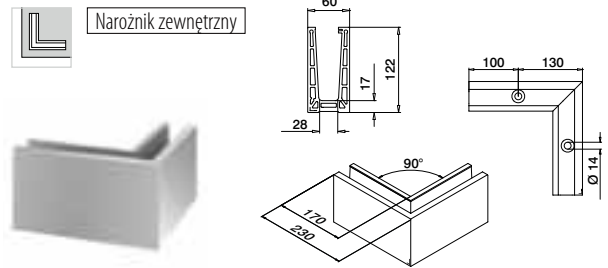

MOD 8111

Aluminium Anodowane, szczotkowane

OUTDOOR

SELL OUT	168111-02-18	461 - 467	1
----------	--------------	-----------	---



Końcówki końcowe do montażu podłogowego

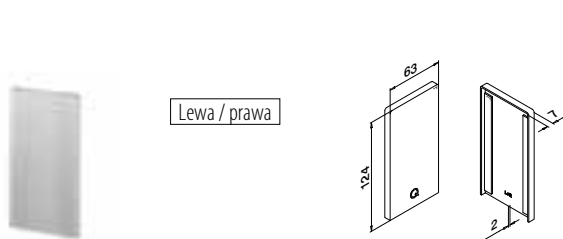

MOD 8112

Aluminium Surowy

Taśma klejąca

SELL OUT	168112-00-00	Dołączona w zestawie	1
----------	--------------	----------------------	---

Aluminium Anodowane, szczotkowane

OUTDOOR

SELL OUT	168112-00-18	Już przymocowana	1
----------	--------------	------------------	---

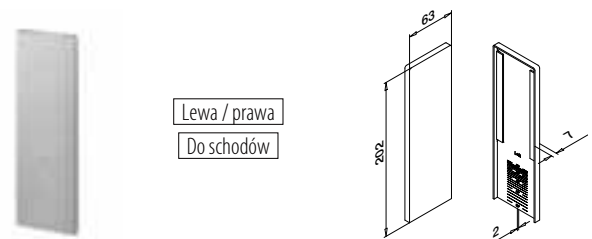

MOD 8113

Aluminium Anodowane, szczotkowane

OUTDOOR Taśma klejąca

SELL OUT	168113-00-18	Już przymocowana	1
----------	--------------	------------------	---



Profile drenażowe do montażu podłogowego

8 szt. dla 5-m profil stropowy

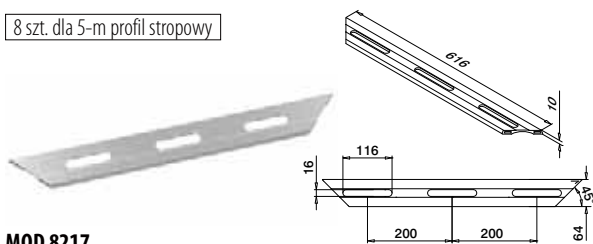

MOD 8217

Aluminium Anodowane, szczotkowane

OUTDOOR

168217-18	4
-----------	---

Q-INFO MOD 8217

Informacje o montażu:

<https://q-ne.ws/Pro23>

Q-INFO MOD 8112

Q-INFO MOD 8113



Podstawa balustrady

Profil stropowy do montażu bocznego

Opcjonalnie:
Profile na szkło: 173 - 189
Zabezpieczenie krawędzi: 170 - 172

Szkło bezpieczne: 164 - 165

Do mocowania szkła z regulacją X = 18,5 Do mocowania szkła bez regulacji X = 20,5

Safety Wedge System: 110, 111

Wszystkie kotwy: 461 - 467

Specyfikacje, takie jak szczegóły montażu, wymiary i rodzaje szkła, można znaleźć w odpowiednich certyfikatach.

Sworznie łączące w komplecie

MOD 8130

Aluminium Anodowane, szczotkowane

OUTDOOR

SELL OUT 168130-050-00-18 461 - 467 L = 5 m



International Design
Model Protection

Podstawa balustrady

Narożniki do montażu bocznego

Narożnik wewnętrzny

MOD 8131

Aluminium Anodowane, szczotkowane

OUTDOOR

SELL OUT 168131-01-18 461 - 467 1

Narożnik zewnętrzny

MOD 8131

Aluminium Anodowane, szczotkowane

OUTDOOR

SELL OUT 168131-02-18 461 - 467 1

Podstawa balustrady

Profile drenażowe do montażu bocznego

8 szt. dla 5-m profil stropowy

MOD 8437

Aluminium Anodowane, szczotkowane

OUTDOOR

SELL OUT 168437-18 4

Q-INFO MOD 8130 / 8131

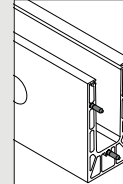

MOD 3005

111

Dodatkowe łączniki

Q-INFO MOD 8130

PREFIX

Q-INFO MOD 8130

MOD 8105
111

Przekładka gumowa

Q-INFO MOD 8437

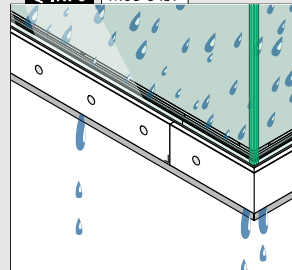

Informacje o montażu:



<https://q-ne.ws/Pro23>

Kołpaki końcowe do montażu bocznego

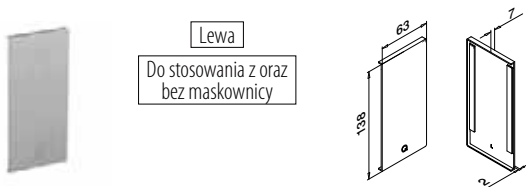

MOD 8132

Aluminium Anodowane, szczotkowane

OUTDOOR

Taśma klejąca



SELL OUT 168132-01-18

Już przymocowana

1

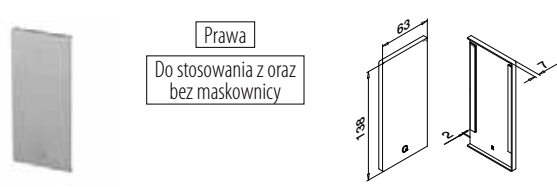

MOD 8132

Aluminium Anodowane, szczotkowane

OUTDOOR

Taśma klejąca



SELL OUT 168132-02-18

Już przymocowana

1

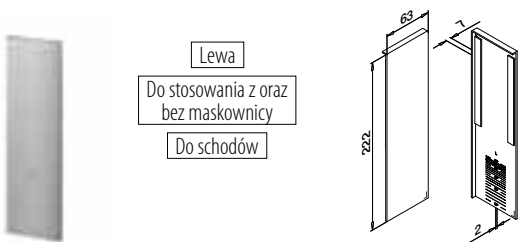

MOD 8133

Aluminium Anodowane, szczotkowane

OUTDOOR

Taśma klejąca



SELL OUT 168133-01-18

Już przymocowana

1

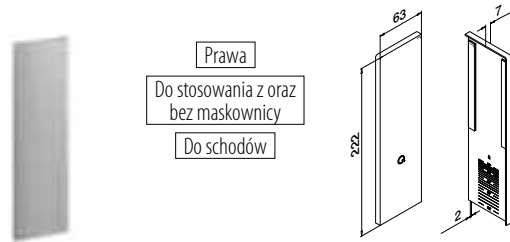

MOD 8133

Aluminium Anodowane, szczotkowane

OUTDOOR

Taśma klejąca



SELL OUT 168133-02-18

Już przymocowana

1



Maskownica do montażu bocznego



MOD 8135

Aluminium Anodowane, szczotkowane

OUTDOOR

Taśma klejąca



SELL OUT 168135-050-18

Już przymocowana

L = 5 m



Zaślepki do montażu bocznego



MOD 8138

Plastik Białe aluminium RAL 9006

INDOOR



SELL OUT 158138-36

10



Q-INFO MOD 8135

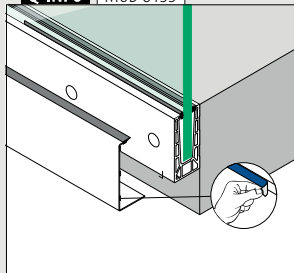

Q-INFO MOD 8138

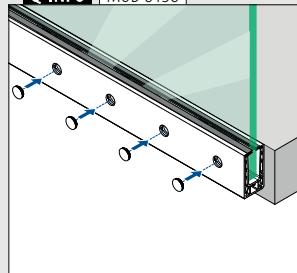

Q-INFO MOD 8132

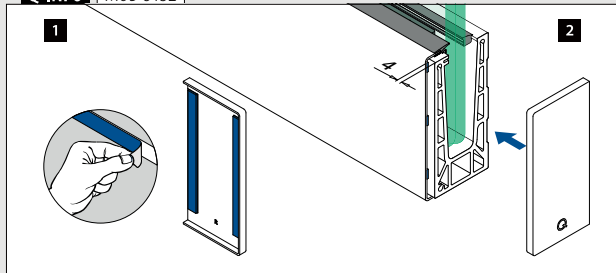

Q-INFO MOD 8133

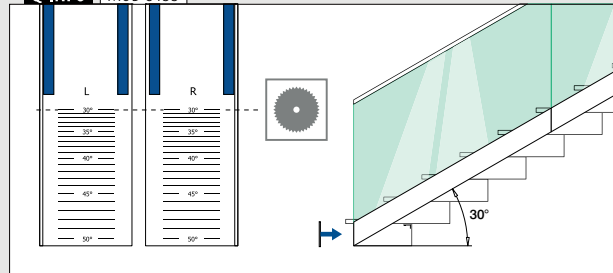

SELL OUT Tylko do wyczerpania zapasów.

Podstawa balustrady

Profil stropowy do montażu bocznego

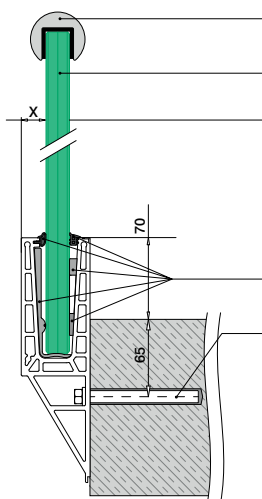

Opcjonalnie:
Profile na szkło: 173 - 189
Zabezpieczenie krawędzi: 170 - 172

Szkło bezpieczne: 164 - 165

Do mocowania szkła z regulacją X = 18,5
Do mocowania szkła bez regulacji X = 20,5

Safety Wedge System: 110, 111

Wszystkie kotwy: 461 - 467

Specyfikacje, takie jak szczegóły montażu, wymiary i rodzaje szkła, można znaleźć w odpowiednich certyfikatach.

168140-050-00-00 (18)

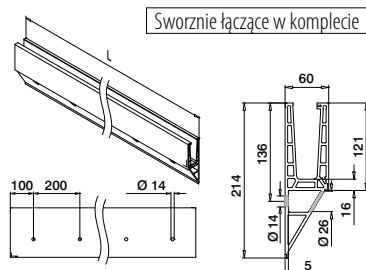
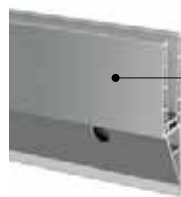

MOD 8140

Aluminium Surowy

SELL OUT 168140-050-00-00 461 - 467 L = 5 m

Aluminium Anodowane, szczotkowane

OUTDOOR

SELL OUT 168140-050-00-18 461 - 467 L = 5 m



International Design Model Protection

Bez otworów

Sworznie łączące w komplecie

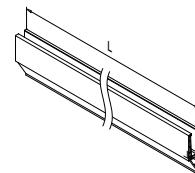

MOD 8140

Aluminium Anodowane, szczotkowane

OUTDOOR

SELL OUT 168140-050-99-18 L = 5 m



International Design Model Protection

SELL OUT Tylko do wyczerpania zapasów.

Q-INFO

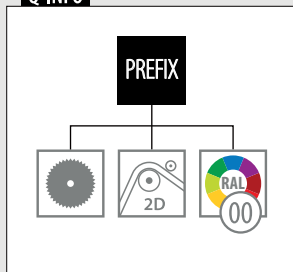

Q-INFO



Q-INFO Aluminium



Q-INFO



Narożniki do montażu boczno

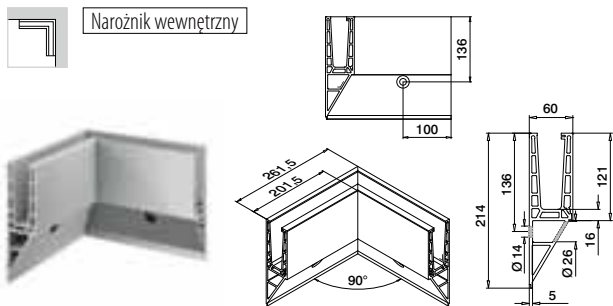

MOD 8141

Aluminium Anodowane, szczotkowane

OUTDOOR

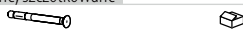

SELL OUT	168141-01-18	461 - 467	1
----------	--------------	-----------	---

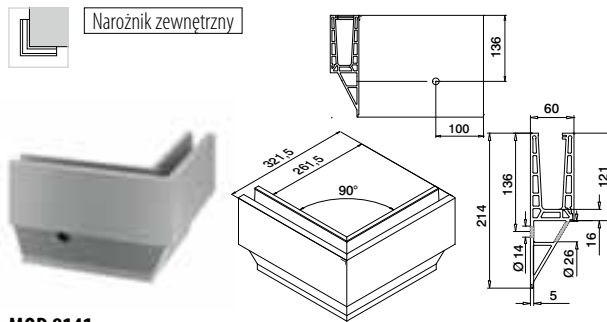

MOD 8141

Aluminium Anodowane, szczotkowane

OUTDOOR

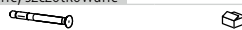

SELL OUT	168141-02-18	461 - 467	1
----------	--------------	-----------	---



Końcówki do montażu bocznego

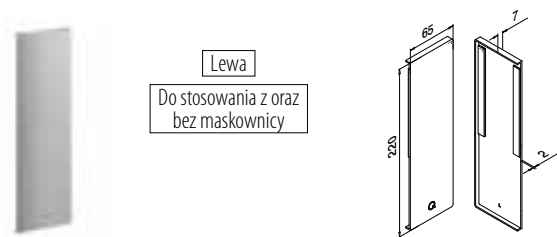

MOD 8142

Aluminium Anodowane, szczotkowane

OUTDOOR

Taśma klejąca



SELL OUT	168142-01-18	Już przymocowana	1
----------	--------------	------------------	---

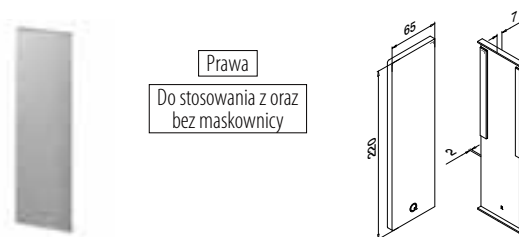

MOD 8142

Aluminium Anodowane, szczotkowane

OUTDOOR

Taśma klejąca



SELL OUT	168142-02-18	Już przymocowana	1
----------	--------------	------------------	---

Maskownica do montażu bocznego

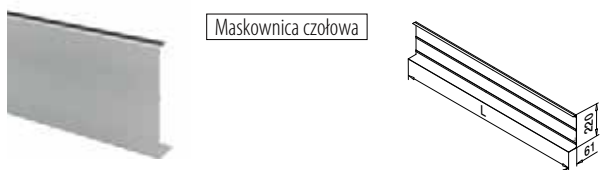

MOD 8145

Aluminium Anodowane, szczotkowane

OUTDOOR

Taśma klejąca



SELL OUT	168145-050-18	Już przymocowana	L = 5 m
----------	---------------	------------------	---------



Q-INFO MOD 8142

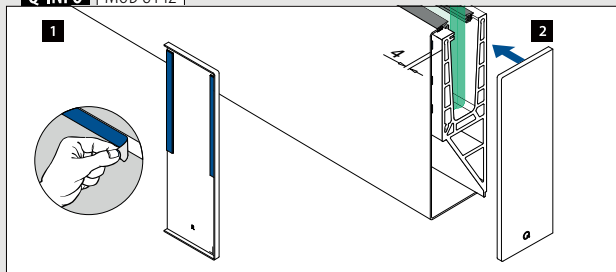

Q-INFO MOD 8145

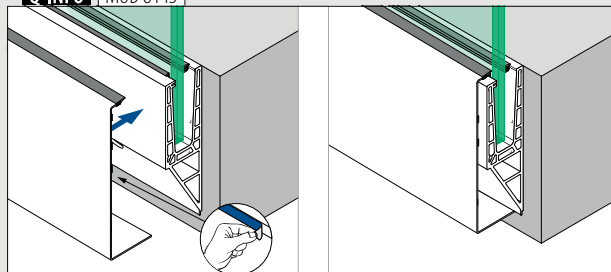



- Zaprojektowany dla:** Obciążenie ciężkie i bardzo ciężkie
- Wykorzystanie:** Do wewnątrz i na zewnątrz
- Opcje montażu:** Montaż podłogowy, posadzkowy, boczny
- Zastosowanie:** Balkony, galerie, ciągi piesze, konstrukcje oddzielające i klatki schodowe
- Materiał:** Aluminium (szcztokowane anodowane lub surowe)
- Grubość szkła:** 19 do 31,52 mm

Znajdź wszystkie informacje o Easy Glass Max online:



<https://q-ne.ws/Max23>

EASY GLASS[®] MAX

Wyjątkowo wytrzymały i bezpieczny



Ten elegancki „mocarz” poradzi sobie z dużym obciążeniem i silnym wiatrem. Takie połączenie sprawia, że Max jest doskonałym wyborem w miejscach publicznych o wysokich wymaganiach takich jak stadiony, lotniska czy centra handlowe.

Easy Glass® Max	PL
Max. obciążenie liniowe (kN/m)	3,0

Specyfikacje, takie jak szczegóły montażu, wymiary i rodzaje szkła, można znaleźć w odpowiednich certyfikatach.

Międzynarodowe testy/obliczenia/certyfikaty:



- 1 To doskonałym wyborem w miejscach publicznych o wysokich wymaganiach takich jak stadiony.
- 2 Montaż bezpośrednio na betonie, nie jest wymagana konstrukcja stalowa. Za pomocą profili podłogowych F oraz Y można zamontować balustradę bezpośrednio na betonowej powierzchni.



WARIANTY EASY GLASS® MAX

Max

Montaż podłogowy

- Również montaż w posadzce

Max F

Montaż podłogowy

- Na niewykończonych posadzkach
- Może być montowany na krawędzi lub poza nią

Max

Montaż boczny

- Dostępna maskownica

Max Y

Montaż boczny

- Na niewykończonych posadzkach
- Może być montowany na krawędzi lub poza nią
- Dostępna maskownica

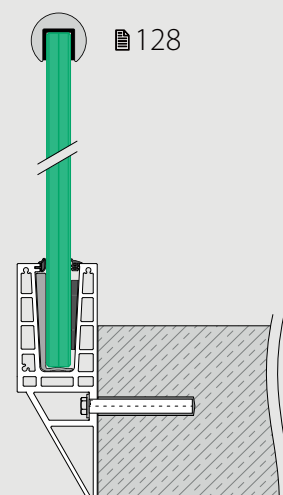
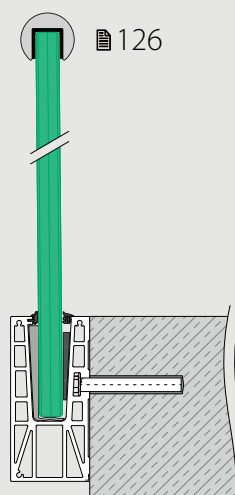
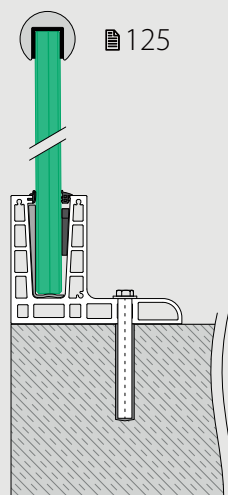
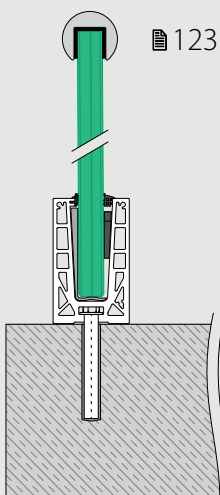

Podstawa balustrady

Safety Wedge System (zestawy klinów i uszczelki)

Do mocowania szkła

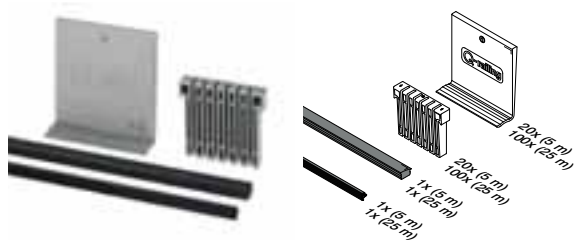

MOD 8500

Akcesoria

Do szkła monolitycznego	T	
208500-050-19	19	L = 5 m
208500-050-25	25	L = 5 m

208500-250-19	19	L = 25 m
---------------	----	----------

Do szkła laminowanego

208500-050-21	20,76	L = 5 m
208500-050-22	21,52	L = 5 m
208500-050-24	24,76	L = 5 m
208500-050-26	25,52	L = 5 m
208500-050-32	31,52	L = 5 m

208500-250-21	20,76	L = 25 m
208500-250-22	21,52	L = 25 m
208500-250-24	24,76	L = 25 m
208500-250-26	25,52	L = 25 m
208500-250-32	31,52	L = 25 m

International Design Model Protection

Akcesoria

Easy Glass® Multitool



MOD 1001

Akcesoria

	Q	
201001	Q-71	1

Akcesoria

Uszczelki



MOD 8506

Akcesoria

208506-250-00		L = 25 m
---------------	---	----------

NEW



MOD 8506

Akcesoria

Do szkła monolitycznego	T	
208506-250-19	19	L = 25 m

Do szkła laminowanego

208506-250-22	20,76 - 21,52	L = 25 m
208506-250-26	24,76 - 25,52	L = 25 m
208506-250-32	31,52	L = 25 m

NEW

Podstawa balustrady

Przekładka gumowa

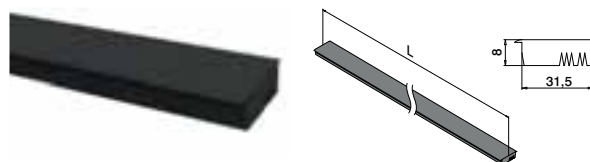

MOD 8505

Akcesoria

208505-025		L = 2,5 m
------------	---	-----------



Q-INFO MOD 8500

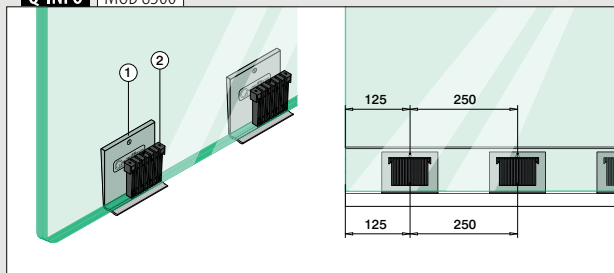

Q-INFO MOD 1001

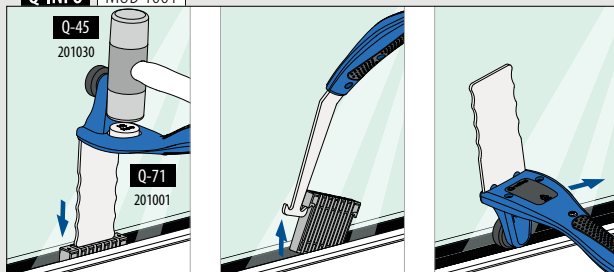

Q-INFO MOD 8505

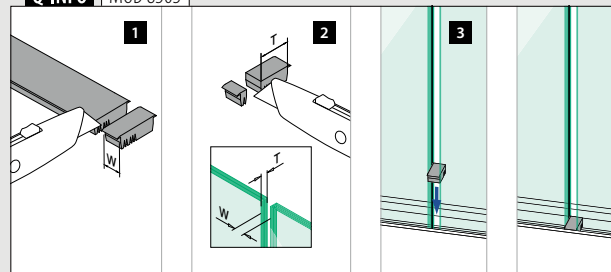

Profil stropowy do montażu podłogowego

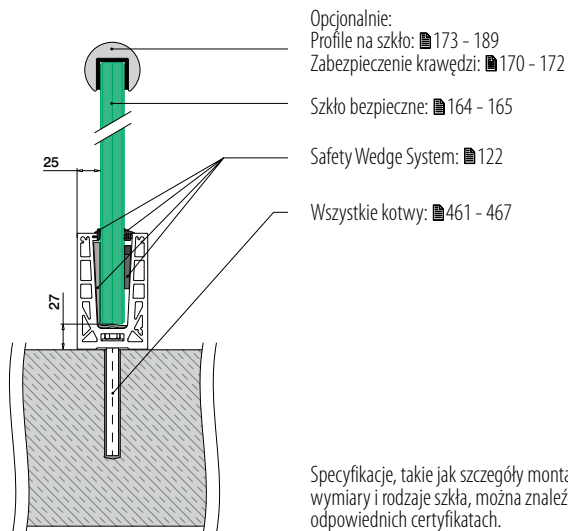

Specyfikacje, takie jak szczegóły montażu, wymiary i rodzaje szkła, można znaleźć w odpowiednich certyfikatach.

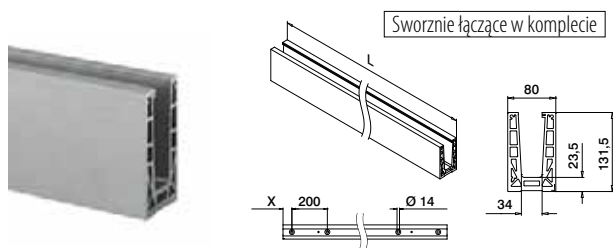

MOD 8510

Aluminium		Surowy	
		X	
NEW	168510-025-00-00	50	L = 2,5 m
NEW	168510-050-00-00	100	L = 5 m

Aluminium		Anodowane, szczotkowane	
		OUTDOOR	
	168510-025-00-18	50	L = 2,5 m
NEW	168510-050-00-18	100	L = 5 m



International Design
Model Protection

Narożniki do montażu podłogowego

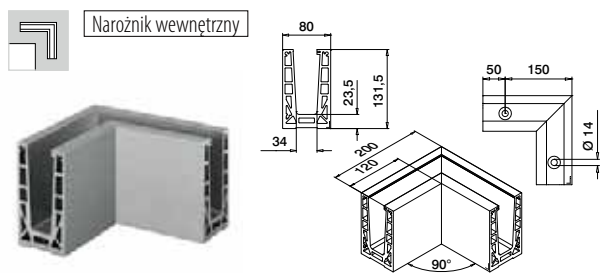

MOD 8511

Aluminium		Anodowane, szczotkowane	
		OUTDOOR	
	168511-01-18	461 - 467	1

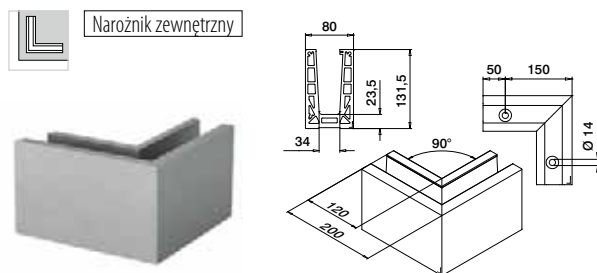

MOD 8511

Aluminium		Anodowane, szczotkowane	
		OUTDOOR	
	168511-02-18	461 - 467	1



Sworznie łączące

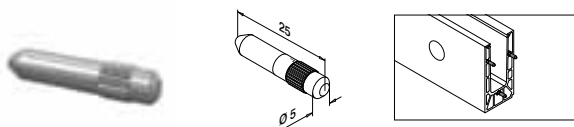

MOD 3005

316		Surowy	
		OUTDOOR	
	143005		6



Q-INFO MOD 8510

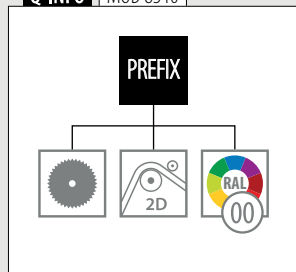

Q-INFO MOD 8510



Q-INFO Aluminium



Podstawa balustrady

Kołpaki końcowe do montażu podłogowego

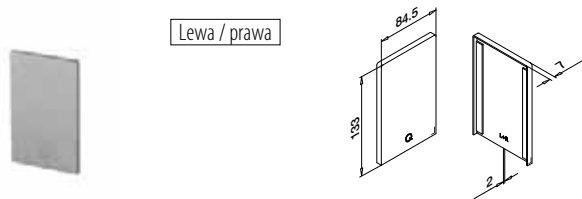

MOD 8512

Aluminium	Anodowane, szczotkowane	
OUTDOOR	Taśma klejąca	
168512-00-18	Już przymocowana	1

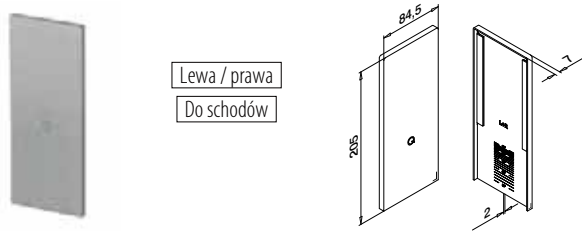

MOD 8513

Aluminium	Anodowane, szczotkowane	
OUTDOOR	Taśma klejąca	
168513-00-18	Już przymocowana	1



Podstawa balustrady

Podkładki do montażu podłogowego

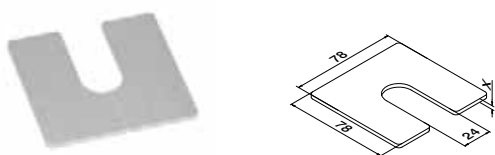

MOD 8516

Aluminium	Surowy	
	X	
168516-001	1	100
168516-002	2	100
168516-003	3	100

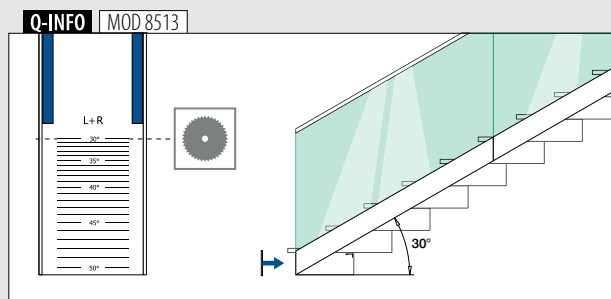
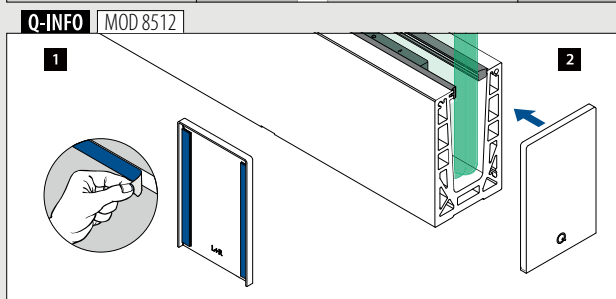
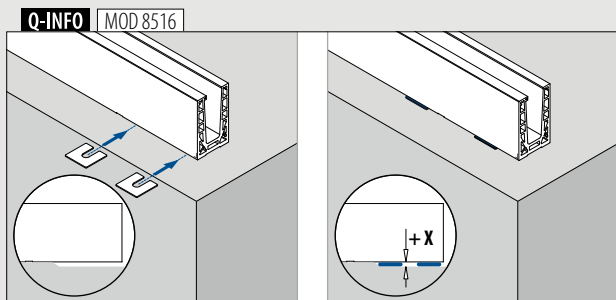

Profil stropowy do montażu podłogowego

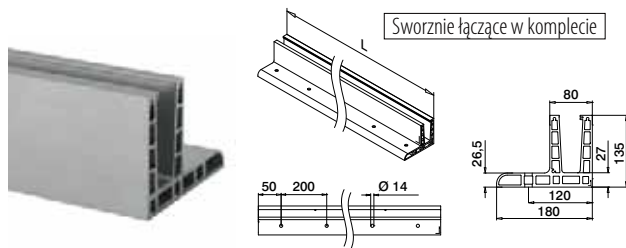
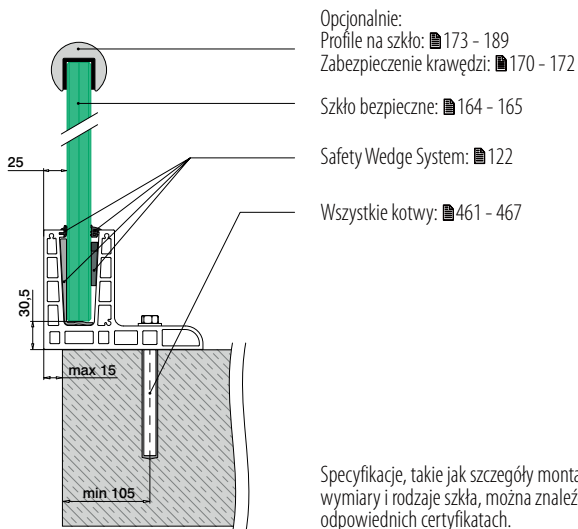

MOD 8520

Aluminium Anodowane, szczotkowane
OUTDOOR
 168520-025-00-18 █461 - 467 L = 2,5 m



International Design
 Model Protection

Narożniki do montażu podłogowego

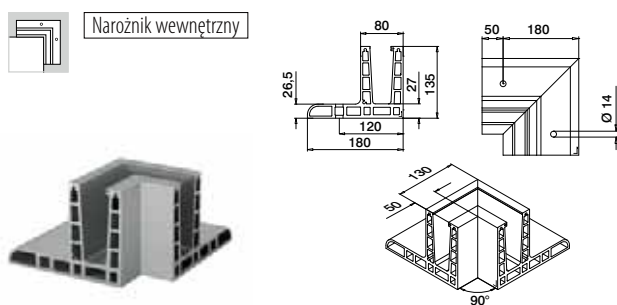

MOD 8521

Aluminium Anodowane, szczotkowane
OUTDOOR
 168521-01-18 █461 - 467 1

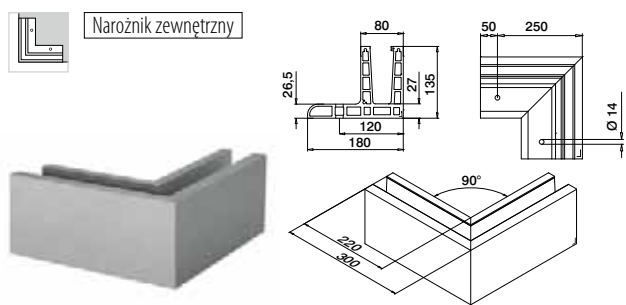

MOD 8521

Aluminium Anodowane, szczotkowane
OUTDOOR
 168521-02-18 █461 - 467 1



Końpaki końcowe do montażu podłogowego

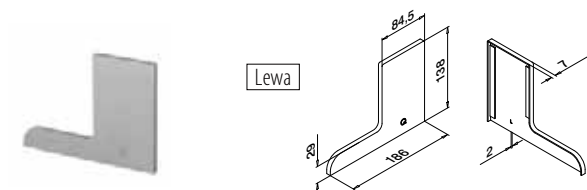

MOD 8522

Aluminium Anodowane, szczotkowane
OUTDOOR **Taśma klejąca**
 168522-01-18 Już przymocowana 1

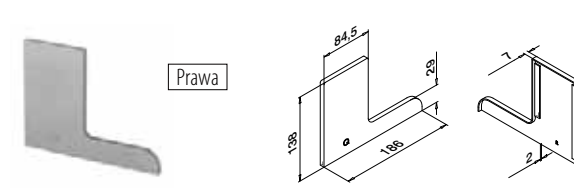

MOD 8522

Aluminium Anodowane, szczotkowane
OUTDOOR **Taśma klejąca**
 168522-02-18 Już przymocowana 1

Q-INFO MOD 8520

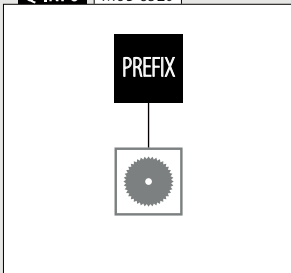

Q-INFO MOD 8520



Q-INFO MOD 8522

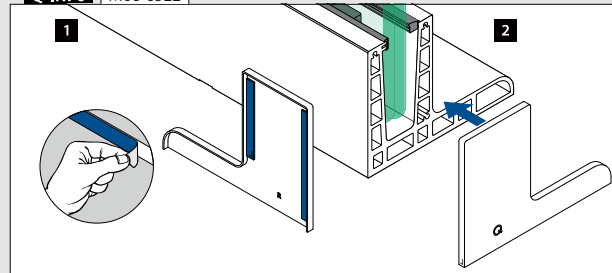

Podstawa balustrady

Profil stropowy do montażu bocznego

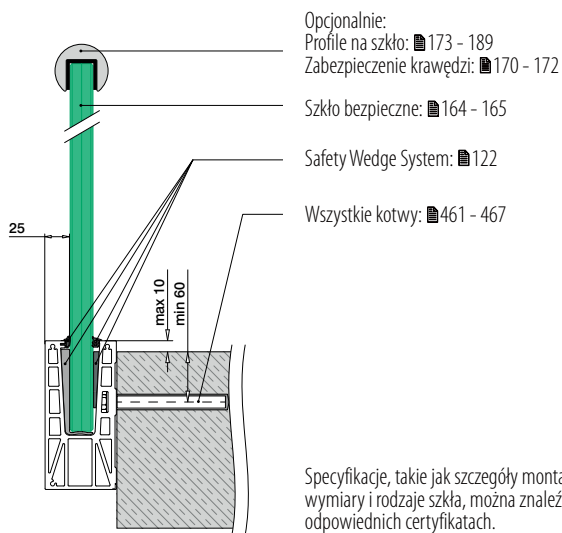

Specyfikacje, takie jak szczegóły montażu, wymiary i rodzaje szkła, można znaleźć w odpowiednich certyfikatach.

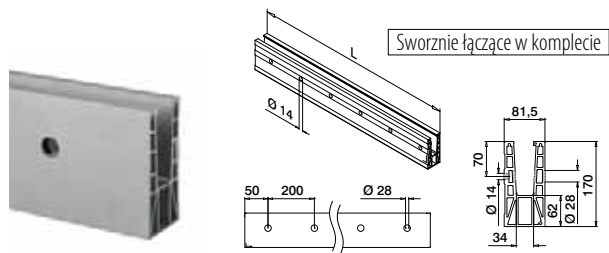

MOD 8530

Aluminium Anodowane, szczotkowane

OUTDOOR

168530-025-00-18 461 - 467 L = 2,5 m



International Design
Model Protection

Podstawa balustrady

Narożniki do montażu bocznego

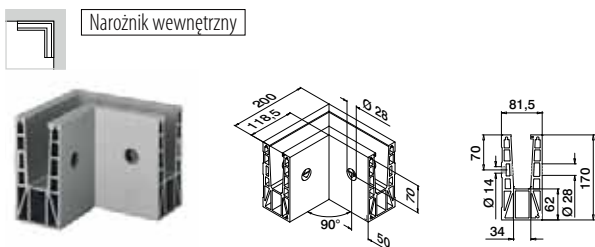

MOD 8531

Aluminium Anodowane, szczotkowane

OUTDOOR

168531-01-18 461 - 467 1

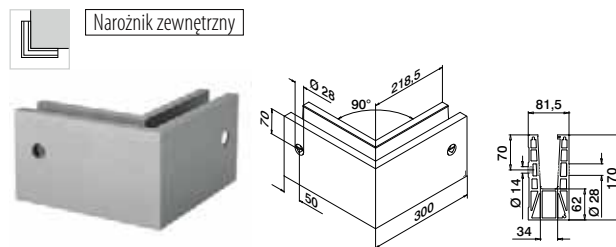

MOD 8531

Aluminium Anodowane, szczotkowane

OUTDOOR

168531-02-18 461 - 467 1



Q-INFO MOD 8530

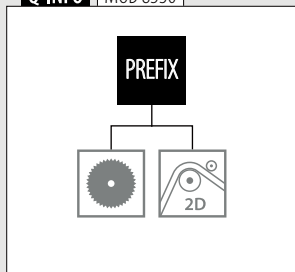

Q-INFO MOD 8530



Kołpaki końcowe do montażu bocznego



MOD 8532

Aluminium	Anodowane, szczotkowane	
OUTDOOR	Taśma klejąca	
168532-01-18	Już przymocowana	1

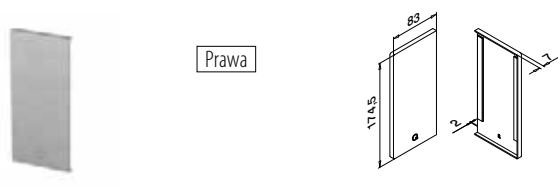

MOD 8532

Aluminium	Anodowane, szczotkowane	
OUTDOOR	Taśma klejąca	
168532-02-18	Już przymocowana	1

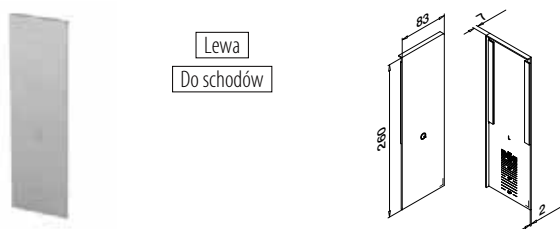

MOD 8533

Aluminium	Anodowane, szczotkowane	
OUTDOOR	Taśma klejąca	
168533-01-18	Już przymocowana	1

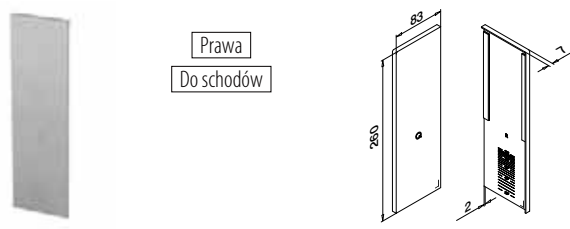

MOD 8533

Aluminium	Anodowane, szczotkowane	
OUTDOOR	Taśma klejąca	
168533-02-18	Już przymocowana	1



Maskownica do montażu bocznego



MOD 8535

Aluminium	Anodowane, szczotkowane	
OUTDOOR	Taśma klejąca	
168535-050-18	Już przymocowana	L = 5 m



Zaślepki do montażu bocznego

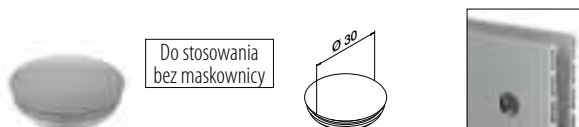

MOD 8538

Plastik	Białe aluminium RAL 9006	
INDOOR		
158538-36		10

Q-INFO MOD 8532 / 8533

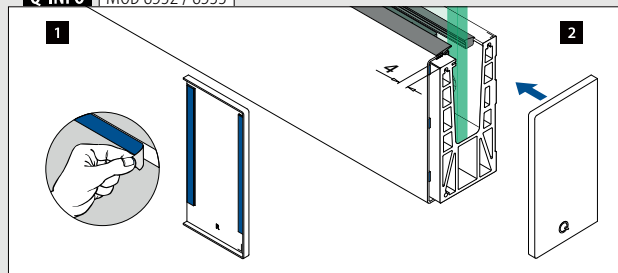

Q-INFO MOD 8535

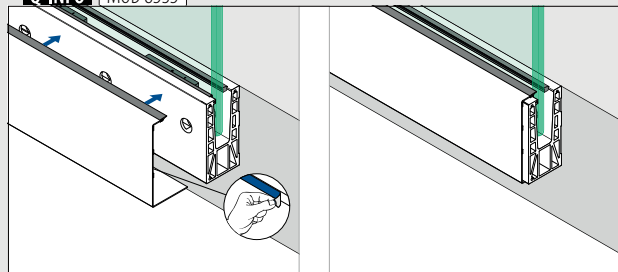

Q-INFO MOD 8533

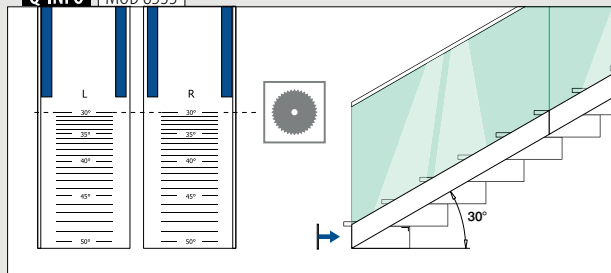

Q-INFO MOD 8538

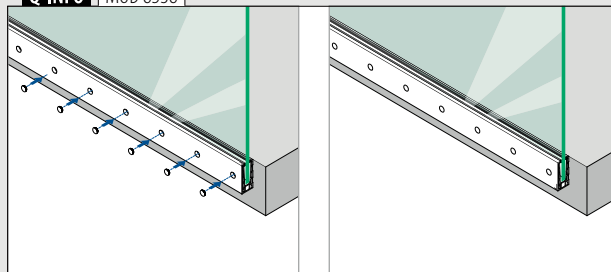

Podstawa balustrady

Profil stropowy do montażu bocznego

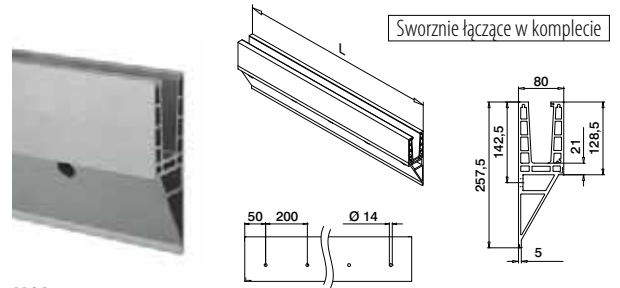
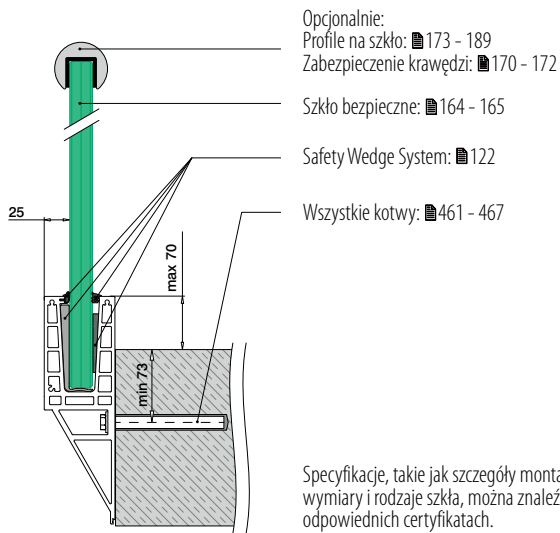

MOD 8540

Aluminium Anodowane, szczotkowane

OUTDOOR

168540-025-00-18

461 - 467

L = 2,5 m



International Design
Model Protection

Podstawa balustrady

Narożniki do montażu bocznego

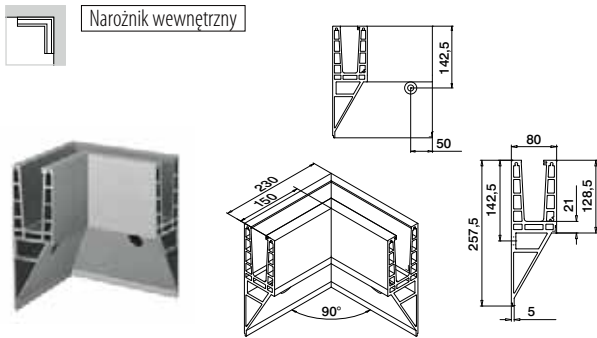

MOD 8541

Aluminium Anodowane, szczotkowane

OUTDOOR

168541-01-18

461 - 467

1

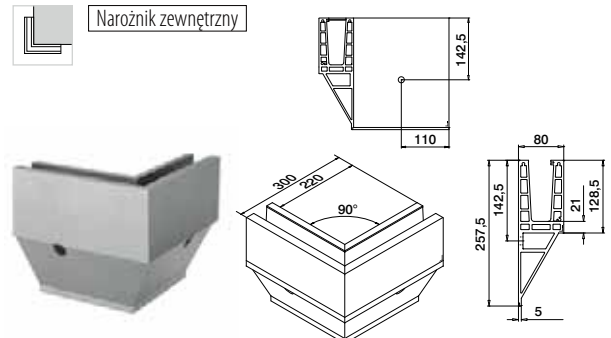

MOD 8541

Aluminium Anodowane, szczotkowane

OUTDOOR

168541-02-18

461 - 467

1



Q-INFO MOD 8540

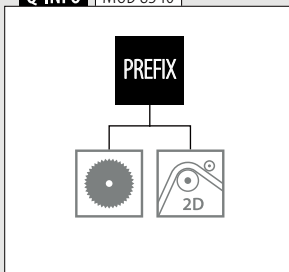

Q-INFO MOD 8540

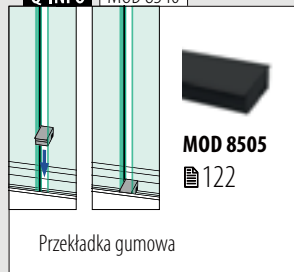

Kołpaki końcowe do montażu bocznego

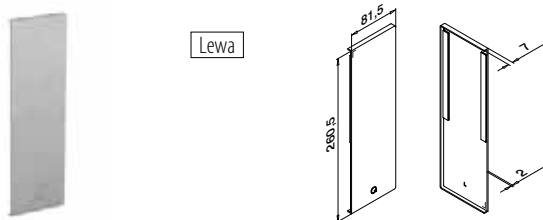

Lewa

MOD 8542

Aluminium	Anodowane, szczotkowane	
OUTDOOR	Taśma klejąca	
168542-01-18	Już przymocowana	1

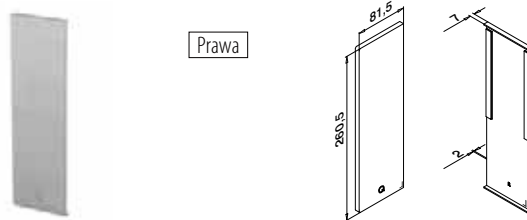

Prawa

MOD 8542

Aluminium	Anodowane, szczotkowane	
OUTDOOR	Taśma klejąca	
168542-02-18	Już przymocowana	1

Maskownica do montażu bocznego

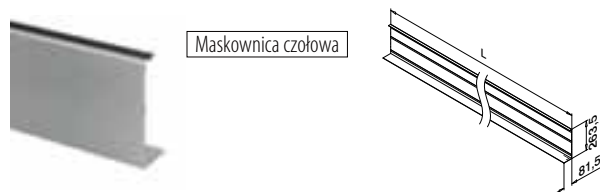

Maskownica czołowa

MOD 8545

Aluminium	Anodowane, szczotkowane	
OUTDOOR	Taśma klejąca	
168545-050-18	Już przymocowana	L = 5 m



Q-INFO MOD 8542

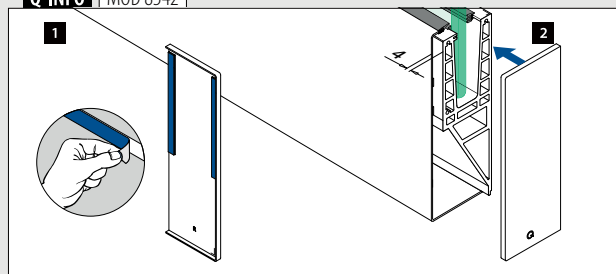

Q-INFO MOD 8545

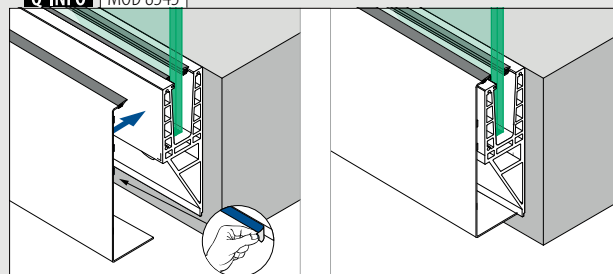



- Zaprojektowany dla:** Obciążenie lekkie do średniego
- Wykorzystanie:** Wewnątrz i na zewnątrz
- Warianty:** Podłogowy, montaż w podłodze oraz montaż boczny
- Zastosowanie:** Balkony, galerie i tarasy dachowe
- Materiał:** Aluminium (szcztokowane anodowane lub surowe)
- Grubość szkła:** 12 do 17,52 mm

Znajdź wszystkie informacje o Easy Glass Up online:



<https://q-ne.ws/Up23>

EASY GLASS® UP

Niczym niezakłócony widok z miejsc otoczonych niskimi murkami

Easy Glass® Up jest ultimatywnym rozwiązaniem dla stref otoczonych murkami. Bardzo wąskie profile podłogowe – przeznaczone do montażu podłogowego lub bocznego – zapewniają niezakłócony widok. Z systemem Up można instalować balustrady balkonowe z wypełnieniami szklanymi o wysokości do 1100 mm. W ten sposób podkreślić można najlepszą stronę tarasu dachowego.

Easy Glass® Up	PL
Max. obciążenie liniowe (kN/m)	2,0

Specyfikacje, takie jak szczegóły montażu, wymiary i rodzaje szkła, można znaleźć w odpowiednich certyfikatach.

Międzynarodowe testy/obliczenia/certyfikaty:



- 1 Profil podłogowy systemu Up o wysokości jedynie 80 mm instalowany na murkach zapewnia rozległy widok z każdego balkonu lub tarasu.
- 2 Montaż można wygodnie wykonywać od wewnętrznej strony.



WARIANTY EASY GLASS® UP

Up Montaż podłogowy

- Na niskich murkach i gzymsach
- Również montaż w posadzce

134

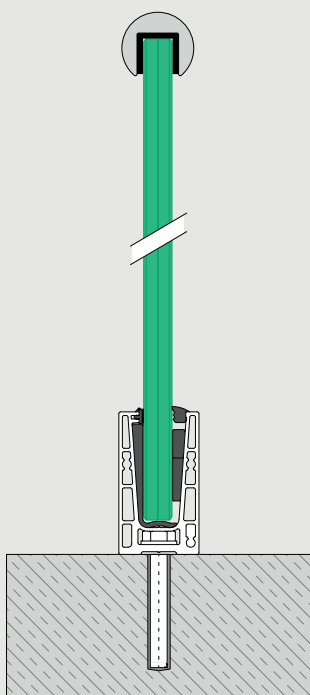

Up Montaż boczny

- Na niskich murkach i gzymsach (odwrócony montaż)
- Możliwość maskownicy do profilu montażowego

135

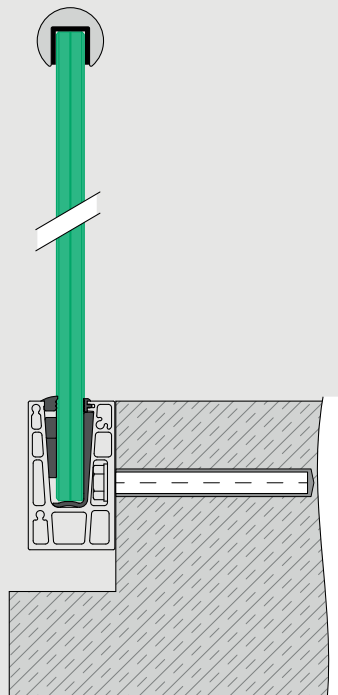

Podstawa balustrady

Safety Wedge System (zestawy klinów i uszczeltek)

Do mocowania szkła

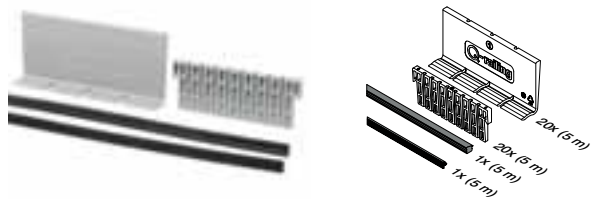

MOD 6600

Akcesoria

Do szkła monolitycznego	T	
206600-050-12	12	L = 5 m
206600-050-15	15	L = 5 m

Do szkła laminowanego

206600-050-13	12,76	L = 5 m
206600-050-14	13,52	L = 5 m
206600-050-17	16,76	L = 5 m
206600-050-18	17,52	L = 5 m

Akcesoria

Easy Glass® Multitool



MOD 1001

Akcesoria

	Q	
201001	Q-71	1

Podstawa balustrady

Sworznie łączące

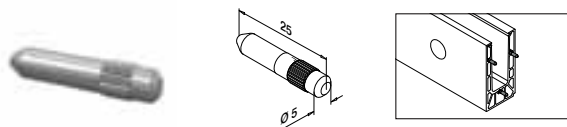

MOD 3005

316 Surowy

	OUTDOOR	
143005		6



Q-INFO MOD 6600

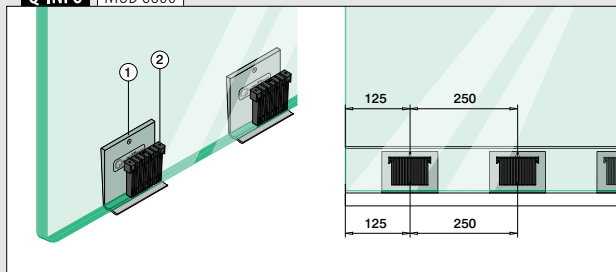

Q-INFO MOD 1001

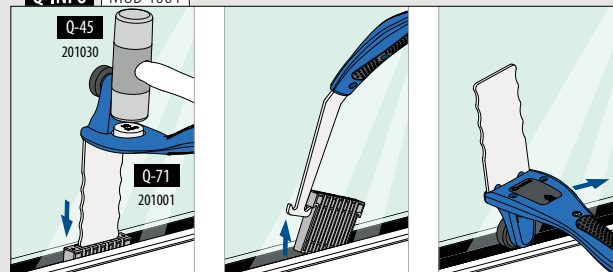



Podstawa balustrady

Profil stropowy do montażu podłogowego

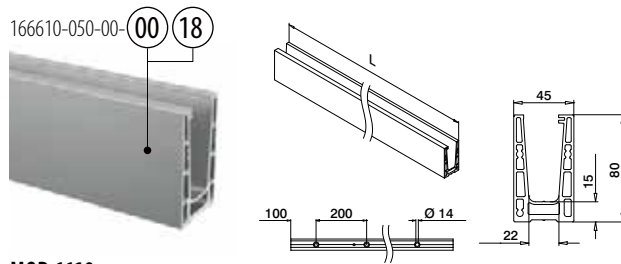
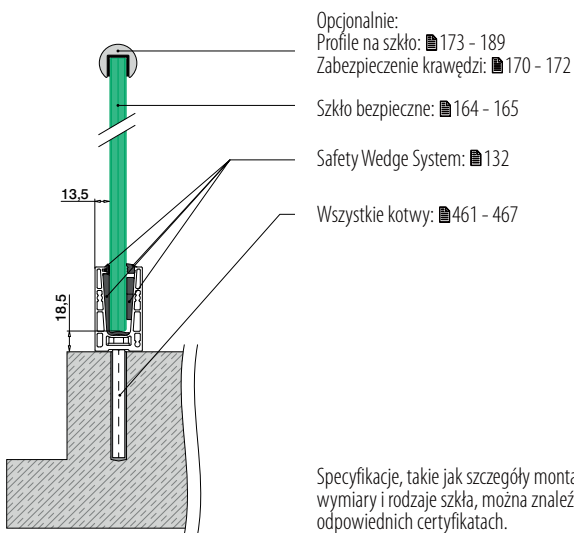

MOD 6610

Aluminium	Surowy		
166610-050-00-00	■ 461 - 467		L = 5 m
Aluminium	Anodowane, szczotkowane		
OUTDOOR			
166610-050-00-18	■ 461 - 467		L = 5 m



International Design
Model Protection

Podstawa balustrady

Narożniki do montażu podłogowego

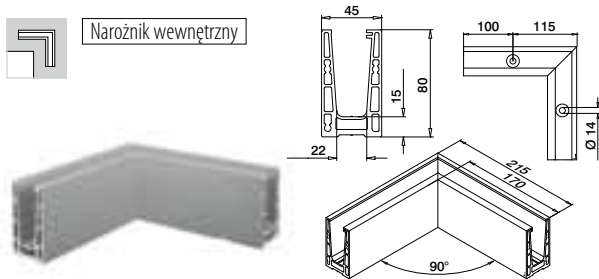

MOD 6611

Aluminium	Anodowane, szczotkowane		
OUTDOOR			
166611-01-18	■ 461 - 467	1	

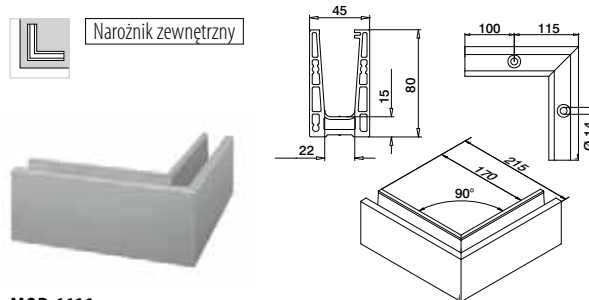

MOD 6611

Aluminium	Anodowane, szczotkowane		
OUTDOOR			
166611-02-18	■ 461 - 467	1	



Podstawa balustrady

Końcówki końcowe do montażu podłogowego

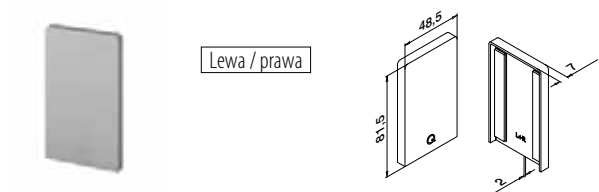

MOD 6612

Aluminium	Surowy		
Aluminium	Anodowane, szczotkowane		
OUTDOOR			
166612-00-00	Dołączona w zestawie	1	
166612-00-18	Już przymocowana	1	



Q-INFO MOD 6610

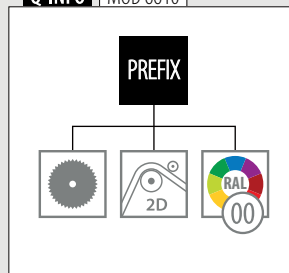

Q-INFO MOD 6610 / 6611



Q-INFO MOD 6612

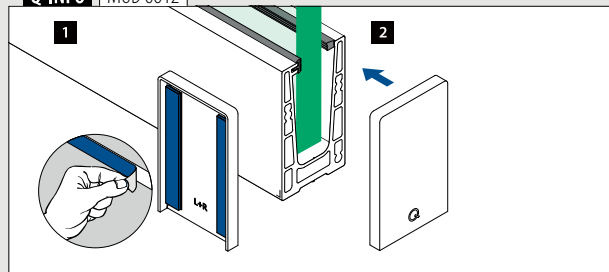

Profil stropowy do montażu bocznego

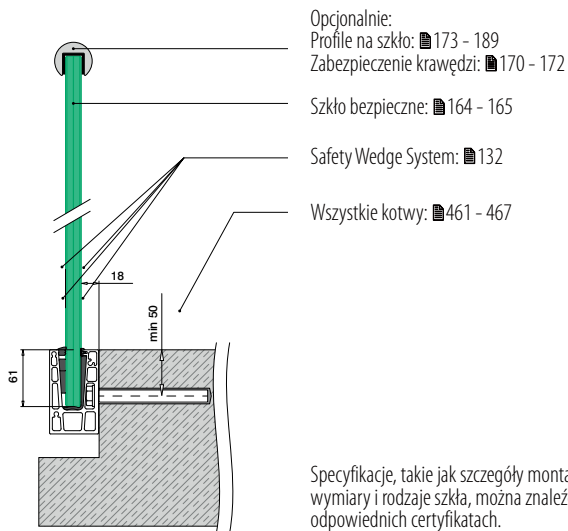

Specyfikacje, takie jak szczegóły montażu, wymiary i rodzaje szkła, można znaleźć w odpowiednich certyfikatach.

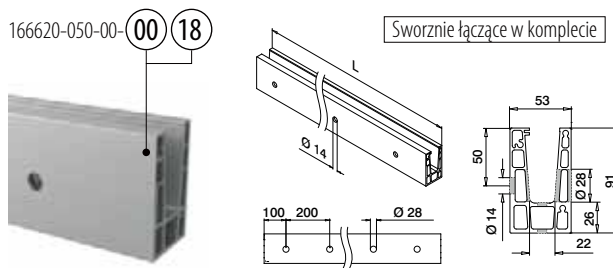

MOD 6620

Aluminium	Surowy	X		
166620-050-00-00	100	█ 461 - 467	L = 5 m	
Aluminium	Anodowane, szczotkowane			
OUTDOOR				
166620-050-00-18	100	█ 461 - 467	L = 5 m	



International Design Model Protection

Narożniki do montażu bocznego

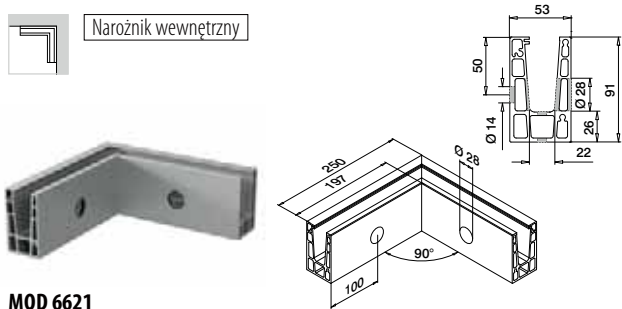

MOD 6621

Aluminium	Anodowane, szczotkowane			
OUTDOOR				
166621-01-18	█ 461 - 467	1		

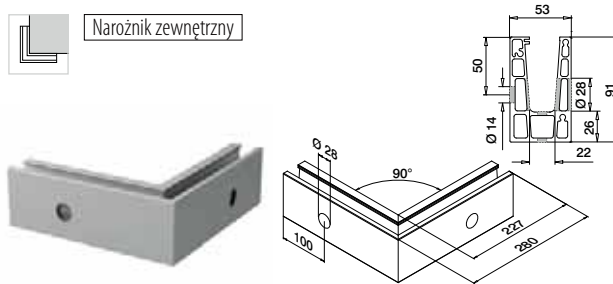

MOD 6621

Aluminium	Anodowane, szczotkowane			
OUTDOOR				
166621-02-18	█ 461 - 467	1		



Q-INFO MOD 6620

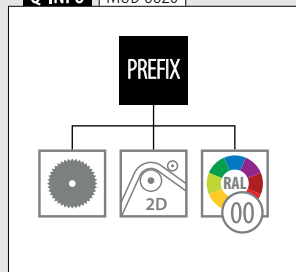

Q-INFO Aluminium



Q-INFO

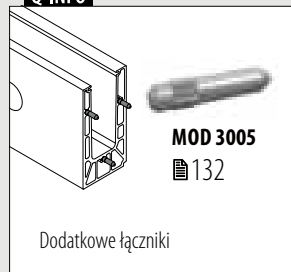

Podstawa balustrady

Kołpaki końcowe do montażu bocznego

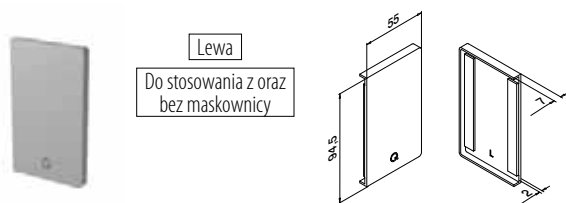

Lewa
Do stosowania z oraz bez maskownicy

MOD 6622

Aluminium	Surowy		
	Taśma klejąca		
166622-01-00	Dołączona w zestawie	1	
Aluminium	Anodowane, szrotkowane		
OUTDOOR			
166622-01-18	Już przymocowana	1	

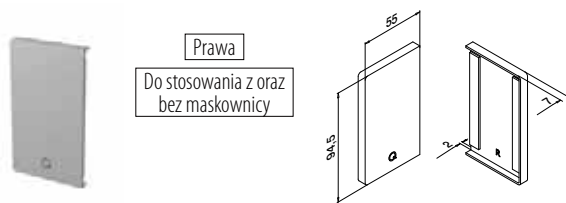

Prawa
Do stosowania z oraz bez maskownicy

MOD 6622

Aluminium	Surowy		
	Taśma klejąca		
166622-02-00	Dołączona w zestawie	1	
Aluminium	Anodowane, szrotkowane		
OUTDOOR			
166622-02-18	Już przymocowana	1	

Podstawa balustrady

Maskownica do montażu bocznego

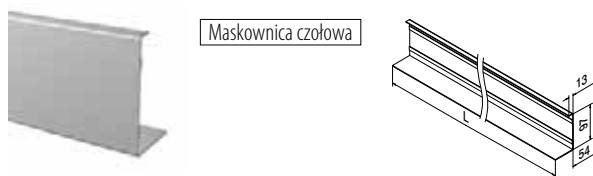

Maskownica czołowa

MOD 6625

Aluminium	Surowy		
	Taśma klejąca		
166625-050-00	Brak w zestawie*	L = 5 m	
Aluminium	Anodowane, szrotkowane		
OUTDOOR			
166625-050-18	Już przymocowana	L = 5 m	



*Należy zamówić MOD 1360 (taśma klejąca)

Akcesoria

Taśma akrylowa



MOD 1360

Akcesoria	Q	W	L	
201360	Q-53	9	33m (dla 11m maskownicy)	1

Q-INFO | MOD 6625

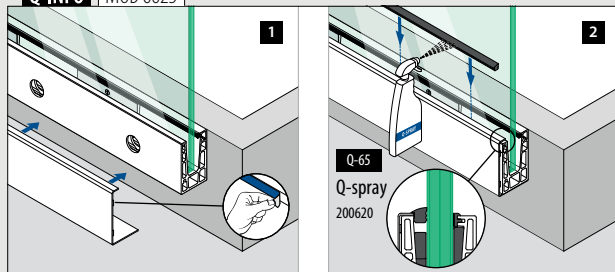

Q-INFO | MOD 6625-050-00 / 1360



Q-INFO | Aluminium



Profile drenażowe do montażu bocznego

8 szt. dla 5-m profil stropowy

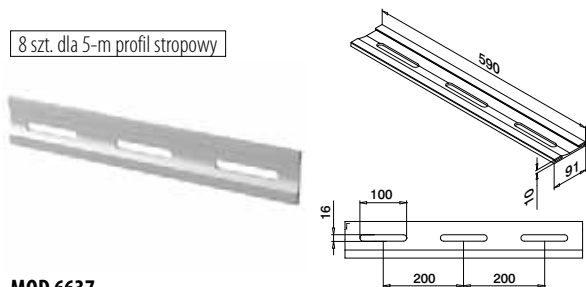

MOD 6637

Aluminium Anodowane, szczotkowane

OUTDOOR

166637-18



4

Podkładki do montażu bocznego

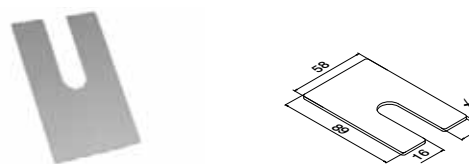

MOD 6636

Aluminium Surowy

X



166636-001

1

100

166636-002

2

100

166636-003

3

100

Zaślepki do montażu bocznego



Do stosowania bez maskownicy

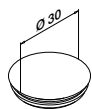

MOD 8538

Plastik Białe aluminium RAL 9006

INDOOR

158538-36



10

Q-INFO MOD 6637

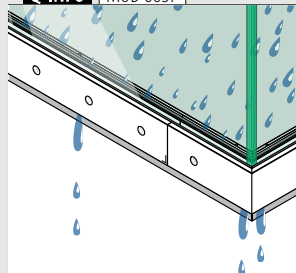

Informacje o montażu:



<https://q-ne.ws/Up23>

Q-INFO MOD 8538

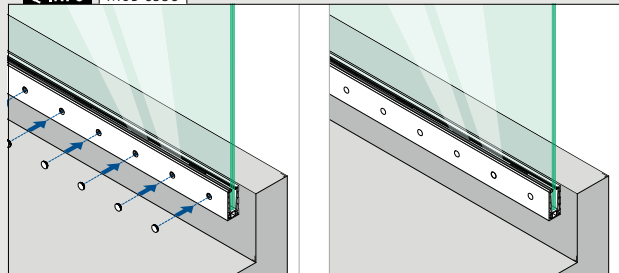

Q-INFO MOD 6636

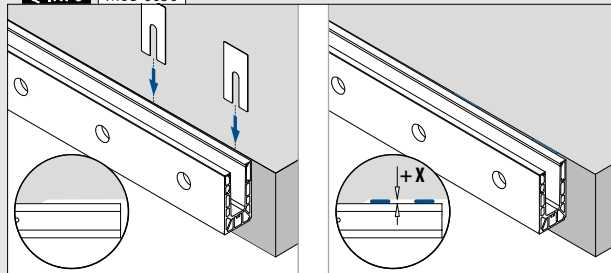



Zaprojektowany dla: Obciążenie lekkie do średniego
Wykorzystanie: Do wewnątrz i na zewnątrz
Warianty: Montaż podłogowy, pomiędzy ścianami
Zastosowanie: Balkony i balkony francuskie
Materiał: Aluminium (surowy, efekt matowego srebra, szczotkowane anodowane lub malowana proszkowo na kolor czarny RAL 9005), stal (powlekanie proszkowe RAL 7047 i ochrona katodowa), stal nierdzewna (szlifowana lub malowana proszkowo na kolor czarny RAL 9005)

Grubość szkła: 8 do 13,52 mm

Znajdź wszystkie informacje o Easy Glass Hybrid online:

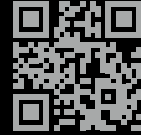

<https://q-ne.ws/Hybrid23>

EASY GLASS® HYBRID

Balustrada balkonowa montowana pomiędzy ścianami



Chcesz zamontować balustradę pomiędzy dwiema ścianami, na przykład na balkonie niewystającym poza fasadę? Easy Glass® Hybrid jest tu idealnym rozwiązaniem. Minimalistyczny profil podłogowy oraz mocne konstrukcje ściennie po obu stronach sprawiają, że system ten oferuje transparentną, a jednocześnie solidną strukturę o szerokości do 3 metra.

Easy Glass® Hybrid	PL
Max. obciążenie liniowe (kN/m)	3,0
Max. szerokość (w metrach)	3,0

Specyfikacje, takie jak szczegóły montażu, wymiary i rodzaje szkła, można znaleźć w odpowiednich certyfikatach.

Międzynarodowe testy/obliczenia/certyfikaty:



- 1 Perfekcyjnie rozwiązanie dla balkonów montowanych do ścian. Hybrid jest minimalistyczną balustradą szklaną montowaną pomiędzy dwiema ścianami balkonowymi.
- 2 Możliwość wykonania ciągłej powierzchni szklanej o szerokości do 3 m.
- 3 Hybrid oferuje odpowiednią stylistykę asortymentu profili podłogowych i pochwytywów.



EASY GLASS® HYBRID

Hybrid

Montaż podłogowy

- Montaż pomiędzy dwiema ścianami

📖 140

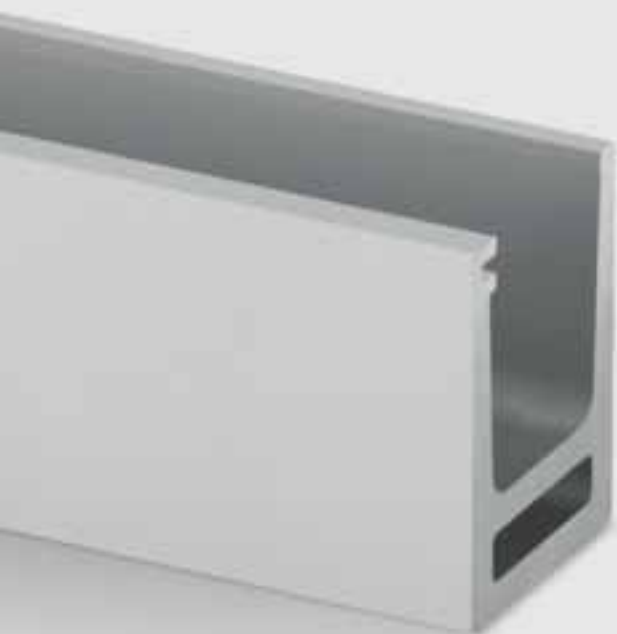
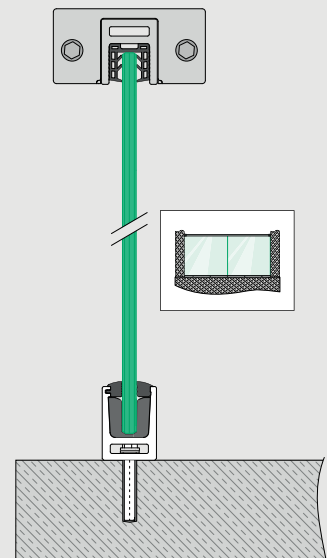

Podstawa balustrady

Profil stropowy do montażu podłogowego - pomiędzy dwoma ścianami

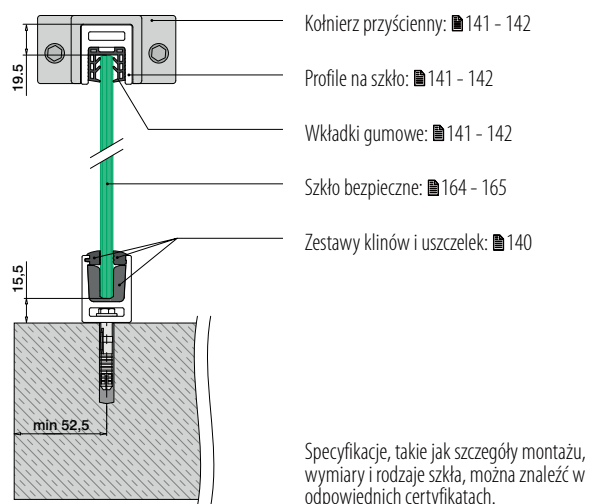

Podstawa balustrady

Kołpki końcowe

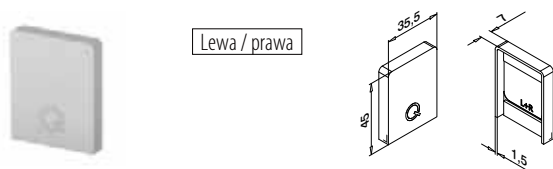

MOD 6912

Aluminium	Surowy	
Taśma klejąca		
166912-00-00	Dołączona w zestawie	2
Aluminium	Efekt matowego srebra	
OUTDOOR		
SELL OUT 166912-00-08	Już przymocowana	2
Aluminium	Anodowane, szczotkowane	
OUTDOOR		
NEW 166912-00-18	Już przymocowana	2
Aluminium	Black Line	
OUTDOOR		
NEW 166912-00-82	Dołączona w zestawie	2

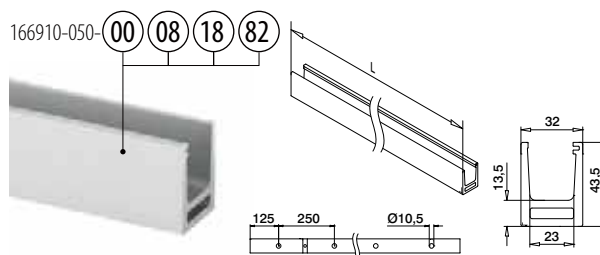

MOD 6910

Aluminium	Surowy	
166910-050-00	QS-213 472	L = 5 m
Aluminium	Efekt matowego srebra	
OUTDOOR		
SELL OUT 166910-050-08	QS-213 472	L = 5 m
Aluminium	Anodowane, szczotkowane	
OUTDOOR		
NEW 166910-050-18	QS-213 472	L = 5 m
Aluminium	Black Line	
OUTDOOR		
NEW 166910-050-82	QS-213 472	L = 5 m



International Design
Model Protection

Podstawa balustrady

Zestawy klinów i uszczelek

Do mocowania szkła

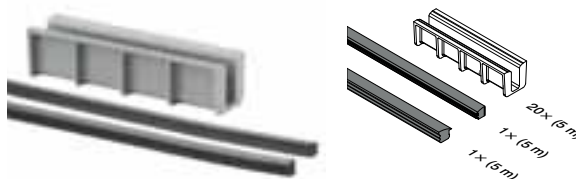

MOD 6910

Akcesoria		
Do szkła monolitycznego		
206910-08	8	L = 5 m
206910-10	10	L = 5 m
Do szkła laminowanego		
206910-08	8,76 - 9,52	L = 5 m
206910-10	10,76 - 11,52	L = 5 m
206910-13	12,76 - 13,52	L = 5 m

International Design Model Protection

Q-INFO MOD 6910

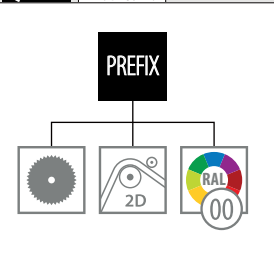

Q-INFO MOD 6912

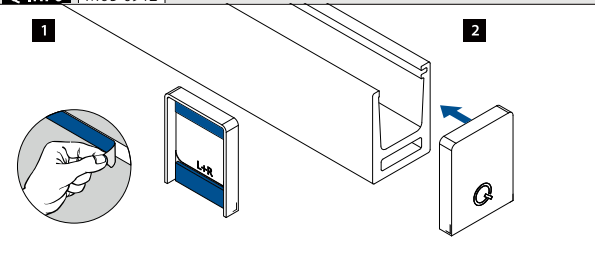

SELL OUT Tylko do wyczerpania zapasów.

Q-INFO Aluminium



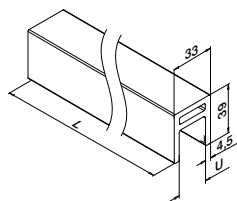
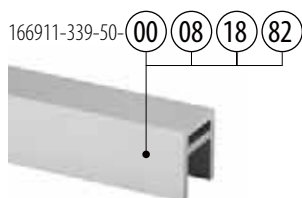

MOD 6911

Aluminium Surowy

	U	
166911-339-50-00	24	L = 5 m

Aluminium Efekt matowego srebra

	OUTDOOR	
166911-339-50-08	24	L = 5 m

SELL OUT

Aluminium Anodowane, szczotkowane

	OUTDOOR	
166911-339-50-18	24	L = 5 m

NEW

Aluminium Black Line

	OUTDOOR	
166911-339-50-82	24	L = 5 m

NEW



International Design Model Protection

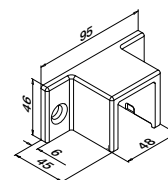

MOD 6515

316 Szlifowana

	OUTDOOR		
146515-339-12	QS-214	472	2

316 Black Line

	OUTDOOR		
146515-339-82	QS-214	472	2

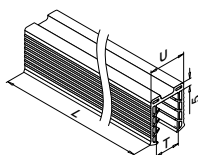

MOD 5124

Akcesoria

U = 24 mm

	T	
205124-050-08	8 - 10	L = 5 m

Do szkła laminowanego

205124-050-08	8,76 - 10,76	L = 5 m
205124-050-11	11,52 - 13,52	L = 5 m

Q-INFO MOD 6911

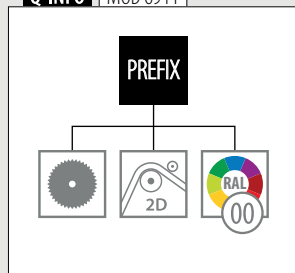

Q-INFO 316



Q-INFO

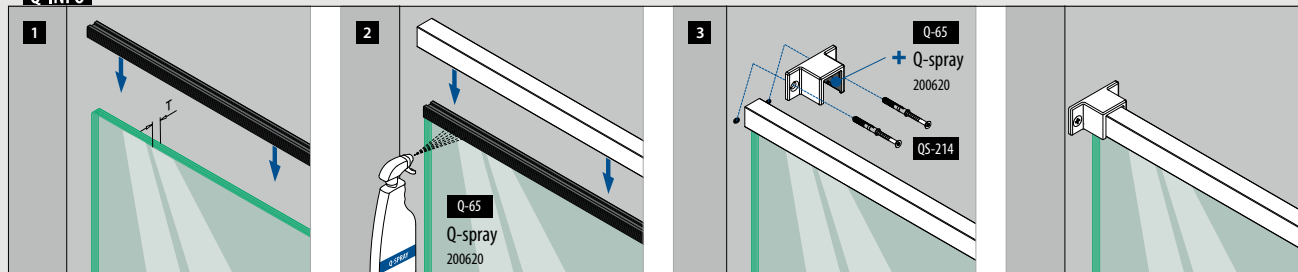

Góra / pochwyt

Profile na szkło

HYBRID 65x40

166924-654-50-00 00 08

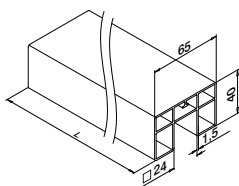
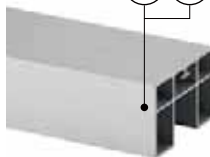

MOD 6924

Aluminium Surowy

166924-654-50-00 65 x 40 L = 5 m

Aluminium Efekt matowego srebra

OUTDOOR

166924-654-50-08 65 x 40 L = 5 m



International Design Model Protection

Góra / pochwyt

Kołnierz przyścienny

HYBRID 65x40

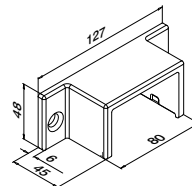

MOD 6515

Stal Powłokanie proszkowe RAL 7047

OUTDOOR

SELL OUT 116515-654-34 QS-214 472 2

Stal Ochrona katodowa

SELL OUT 116515-654-30 QS-214 472 2



Góra / pochwyt

Wkładki gumowe

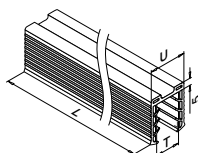

MOD 5124

Akcesoria

U = 24 mm

Do szkła monolitycznego T 205124-050-08 8 - 10 L = 5 m

Do szkła laminowanego

205124-050-08 8,76 - 10,76 L = 5 m
205124-050-11 11,52 - 13,52 L = 5 m

SELL OUT Tylko do wyczerpania zapasów.

Q-INFO MOD 6924

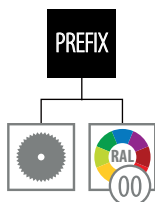

Q-INFO MOD 6924



258
Dodaj oświetlenie LED (Linear Light) wykorzystując profile na szkło MOD 6926

Q-INFO Stal MOD 6515

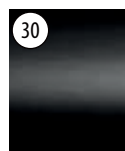

Ochrona katodowa



Powlekana proszkowo

Telegrey 4 jedwabisty, gładki

E-coat, zwany również podkładem elektroforetycznym to cienka powłoka 15 µ, która zapewnia produktom ze stali warstwę ochronną (podkład). Po nałożeniu E-coating produkt jest przygotowany do końcowej obróbki - lakierowania lub malowania porszkowego

Q-INFO

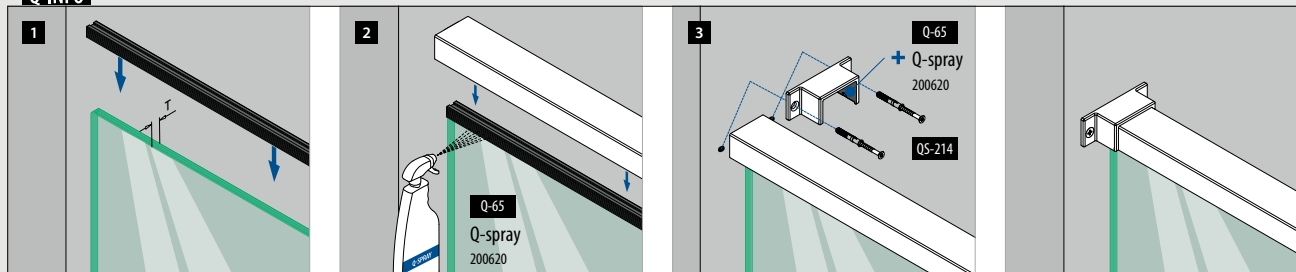



**Wykorzystanie:****Zastosowanie:**

Do wewnątrz i na zewnątrz
Balkony, galerie, ciągi piesze,
konstrukcje oddzielające i klatki
schodowe

Materiał:

Stal nierdzewna (szlifowana,
poler lub malowana proszkowo
na kolor czarny RAL 9005)

Grubość szkła:

12 do 21,52 mm

Znajdź wszystkie informacje
o Easy Glass podłogowe
zaciski do szkła online:



[https://q-ne.ws/
BaseGlassClamps23](https://q-ne.ws/BaseGlassClamps23)

EASY GLASS®

PODŁOGOWE ZACISKI DO SZKŁA

EFEKTOWNA
ALTERNATYWA

MOD 6100

148

- Lekkie obciążenie
- Montaż na szkle
- Przechodzi przez szkło



MOD 6200

149

- Lekkie obciążenie
- Montaż na szkle
- Przechodzi przez szkło

Do szklanych balustrad o wyjątkowym wyglądzie.



MOD 6000

146

- Lekkie obciążenie
- Montaż przy użyciu pojedynczej kotwy
- Zaciska szkło
- Możliwość swożnia zabezpieczającego
- Wbudowana poziomicca
- Niewidoczne śruby



MOD 6400

147

- Lekkie obciążenie
- Montaż przy użyciu podwójnej kotwy
- Zaciska szkło
- Brak swożnia zabezpieczającego
- Niewidoczne śruby

MOD 6400

PL

Max. obciążenie liniowe (kN/m)

1,5

Specyfikacje, takie jak szczegóły montażu, wymiary i rodzaje szkła, można znaleźć w odpowiednich certyfikatach. Aby uzyskać więcej informacji odwiedź nasz portal internetowy.

Międzynarodowe testy/obliczenia/certyfikaty:



Podstawa balustrady

Podłogowe zaciski do szkła - MOD 6000

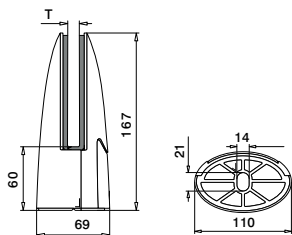

MOD 6000

316	Szlifowana		
OUTDOOR	T		
146000-12	Zobacz T w MOD 5060	461 - 467	1
316	Poler		
OUTDOOR			
SELL OUT 146000-10	Zobacz T w MOD 5060	461 - 467	1

International Design Model Protection

Akcesoria

Sworznie zabezpieczające

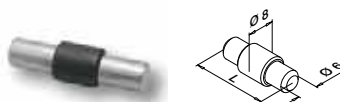

Zastosowanie opcjonalne dla MOD 6000

MOD 5015

Akcesoria	L	
205015-24	30	4

Podstawa balustrady

Wkładki gumowe do MOD 6000



2 sztuki na zacisk

MOD 5060

Akcesoria		
Do szkła monolitycznego	T	
205060-12	12	2
205060-15	15	2
Do szkła laminowanego		
205060-13	12,76	2
205060-14	13,52	2
205060-17	16,76	2
205060-18	17,52	2

SELL OUT Tylko do wyczerpania zapasów.

Q-INFO MOD 5015

Możliwość swożnia zabezpieczającego. Prosimy zamawiać sworznie zabezpieczające oraz elementy złączne dodatkowo.



MOD 6000

Podłogowe zaciski do szkła - MOD 6400

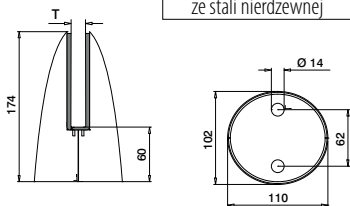

MOD 6400

316	Szlifowana			
OUTDOOR	T			
146400-12	Zobacz T w MOD 5064	461 - 467		1
316	Poler			
OUTDOOR				
SELL OUT	146400-10	Zobacz T w MOD 5064	461 - 467	1



International Design
Model Protection

Wkładki gumowe do MOD 6400



MOD 5064

Akcesoria		
Do szkła monolitycznego	T	
205064-15	15	1
205064-19	19	1
Do szkła laminowanego		
205064-17	16,76	1
205064-18	17,52	1
205064-21	20,76	1
205064-22	21,52	1

Q-INFO 316

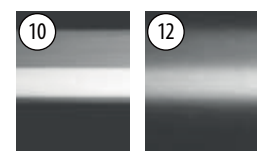

Poler Szlifowana



MOD 6400

Podstawa balustrady

Podłogowe zaciski do szkła - MOD 6100

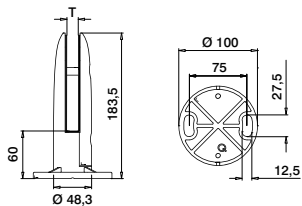

MOD 6100

316	Szlifowana			
OUTDOOR	T			
146100-12	Zobacz T w MOD 5061	461 - 467	1	
316	Poler			
OUTDOOR				
SELL OUT 146100-10	Zobacz T w MOD 5061	461 - 467	1	



Podstawa balustrady

Wkładki gumowe do MOD 6100



2 sztuki
na zacisk

MOD 5061

Aksesoria				
Do szkła monolitycznego T				
205061-12	12		2	
Do szkła laminowanego				
205061-13	12,76		2	
205061-17	16,76		2	
205061-18	17,52		2	

Podstawa balustrady

Kołpaki maskujące do MOD 6100

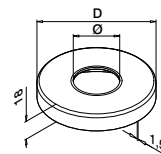

MOD 0512

316	Szlifowana			
OUTDOOR	Ø	D		
140512-048-12	48,3	105	2	
316	Poler			
OUTDOOR				
SELL OUT 140512-048-10	48,3	105	2	



SELL OUT Tylko do wyczerpania zapasów.

Q-INFO

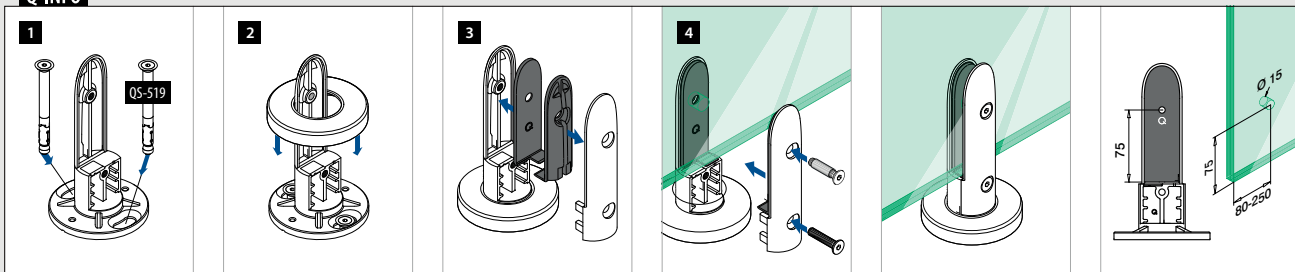

Podłogowe zaciski do szkła - MOD 6200

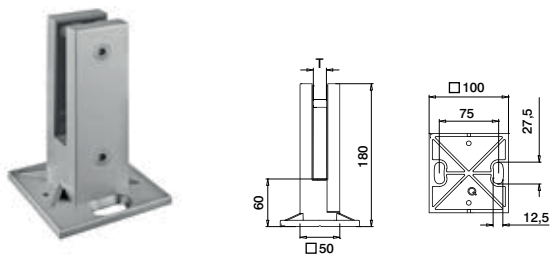

MOD 6200

316 Szlifowana		T	
OUTDOOR			
146200-12	Zobacz T w MOD 5062	461 - 467	1
316 Poler			
OUTDOOR			
SELL OUT 146200-10	Zobacz T w MOD 5062	461 - 467	1
316 Black Line			
OUTDOOR			
NEW 146200-82	Zobacz T w MOD 5062	461 - 467	1



Kołpaki maskujące do MOD 6200



MOD 4562

316 Szlifowana			
OUTDOOR			
144562-12		2	
316 Poler			
OUTDOOR			
SELL OUT 144562-10		2	
316 Black Line			
OUTDOOR			
NEW 144562-82		2	

Wkładki gumowe do MOD 6200



2 sztuki na zacisk

MOD 5062

Akcesoria		
Do szkła monolitycznego	T	
205062-12	12	2
205062-15	15	2
Do szkła laminowanego		
205062-13	12,76	2
205062-14	13,52	2
205062-17	16,76	2
205062-18	17,52	2

Q-INFO 316

10

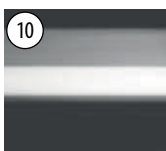

Poler

12

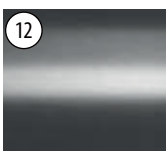

Szlifowana

82 RAL 9005



Czarna, matowy, tekstura



MOD 6200

Q-INFO

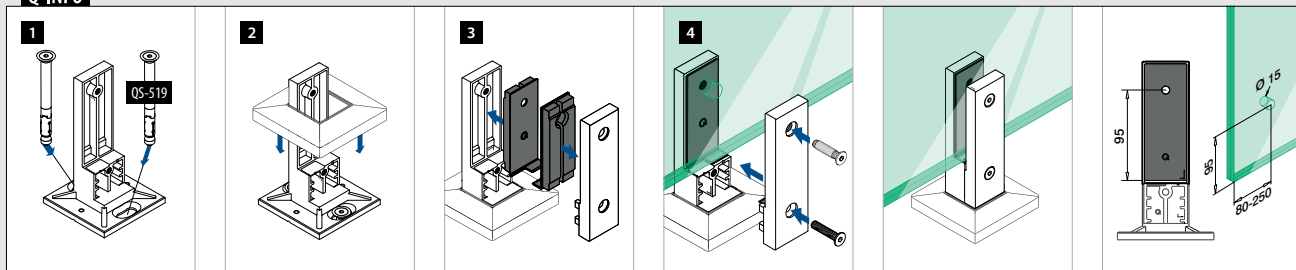



Zaprojektowany dla: Obciążenie lekkie do średniego
Wykorzystanie: Do wewnątrz i na zewnątrz
Opcje montażu: Montaż podłogowy
Zastosowanie: Balkony, galerie, ciągi piesze i konstrukcje oddzielające
Materiał: Stal nierdzewna 316 (szlifowana, piaskowana)
Grubość szkła: 15 do 21,52 mm

Znajdź wszystkie informacje o Easy Glass Air online:



<https://q-ne.ws/Air23>

EASY GLASS® AIR

Zróbcie różnicę

Nie do wiary, balustrada całoszklana oferuje designerski akcent? Easy Glass® Air nada każdemu domowi lub obiektowi przemysłowemu architektoniczny efekt „wow”! Balustrada szklana zawiera ultranowoczesne zaciski do szkła z charakterystycznymi elementami. Lekki i zwiny styl diamentowych zacisków oraz łączników stwarzają wrażenie unoszenia się w powietrzu wypełnień szklanych. Daje to efekt czystej elegancji i maksymalnej przejrzystości.

Easy Glass® Air	PL
Max. obciążenie liniowe (kN/m)	1,6
Max. szerokość szkła (w metrach)	1,0

Specyfikacje, takie jak szczegóły montażu, wymiary i rodzaje szkła, można znaleźć w odpowiednich certyfikatach.

Międzynarodowe testy/obliczenia/certyfikaty:



- 1 Air oferuje harmonię stylu zacisków oraz łączników do szkła, co sprawia, że system ten jest na rynku jedyny w swoim rodzaju.
- 2 Włącznie z zakończeniami dla zacisków dwudzielnych i zaślepkami.



EASY GLASS® AIR OPCJE PROJEKTOWE

Air

Podłogowe zaciski do szkła

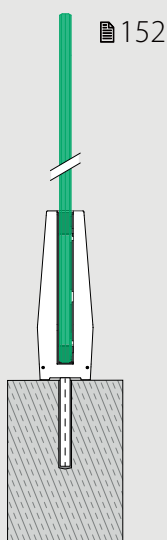

Air

Podłogowe zaciski do szkła z adapterem górnym

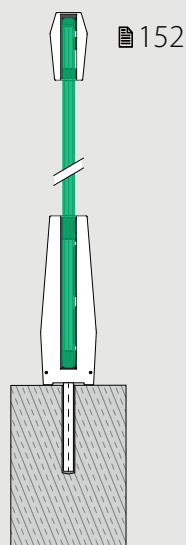

Air

Podłogowe zaciski do szkła z adapterem górnym i zabezpieczeniem krawędzi szkła

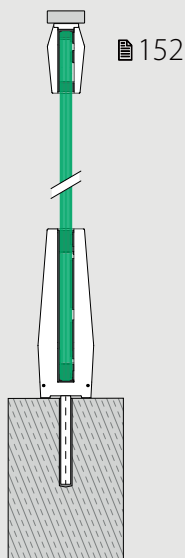

Air

Podłogowe zaciski do szkła z pochwytem standardowym lub zabezpieczeniem krawzi

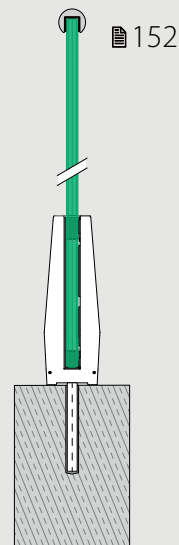

Podstawa balustrady

Podłogowe zaciski do szkła

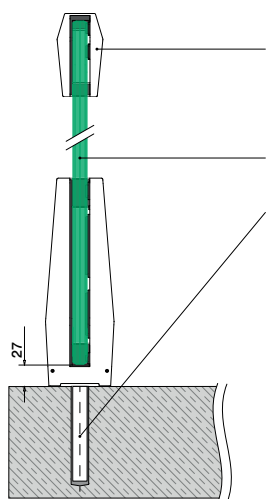

Opcjonalnie:
Profile na szkło: 173 - 189
Łącznik do szkła MOD 6510: 152
Zabezpieczenie krawędzi: 170 - 172
Pochwyt 60x20: 153

Szkło bezpieczne: 164 - 165

Wszystkie kotwy: 461 - 467

Specyfikacje, takie jak szczegóły montażu, wymiary i rodzaje szkła, można znaleźć w odpowiednich certyfikatach.

Podstawa balustrady

Podłogowe zaciski do szkła

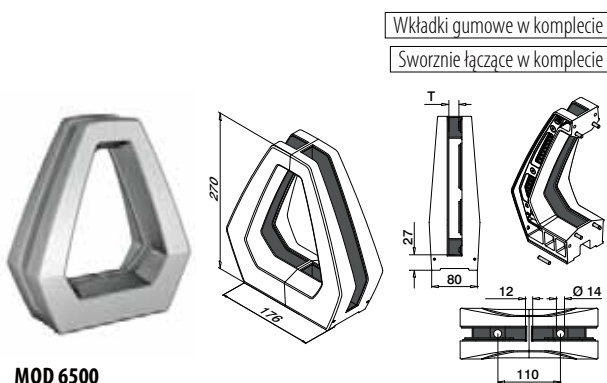

Wkładki gumowe w komplecie

Sworznie łączące w komplecie

MOD 6500

316	Szlifowana + piaskowana		
OUTDOOR	T		
146500-12	15 - 21,52	461 - 467	1



International Design Model Protection

Pochwyt

Łączniki do szkła

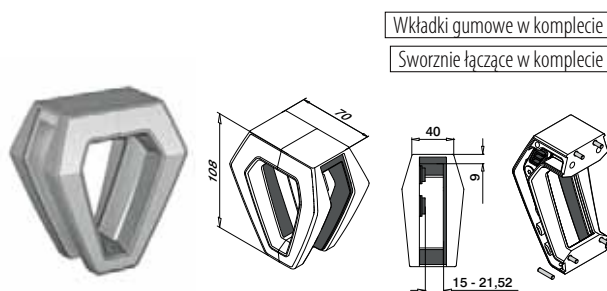

Wkładki gumowe w komplecie

Sworznie łączące w komplecie

MOD 6510

316	Szlifowana + piaskowana		
OUTDOOR			
146510-12			1



International Design Model Protection

Podstawa balustrady

Końcówki końcowe podłogowych zacisków do szkła

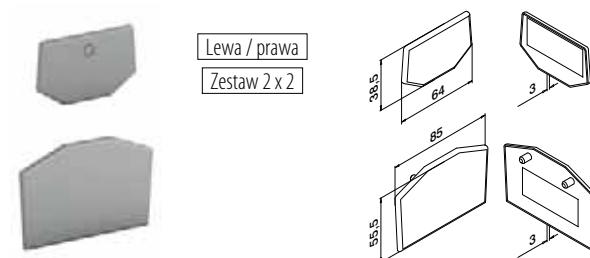

Lewa / prawa

Zestaw 2 x 2

MOD 6502

316	Piaskowana	
OUTDOOR		
146502-02		Zestaw

International Design Model Protection

Pochwyt

Końcówki końcowe do łączników do szkła

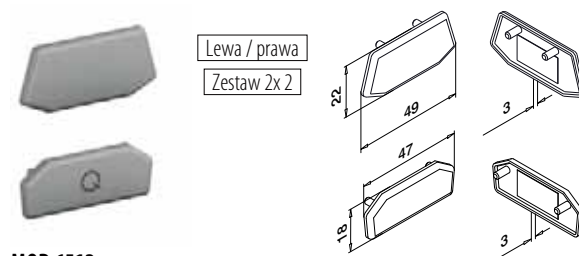

Lewa / prawa

Zestaw 2x2

MOD 6512

316	Piaskowana	
OUTDOOR		
146512-01		Zestaw

International Design Model Protection

Pochwyty

Adaptory pochwyty



Lewa / prawa
Zestaw (2x)

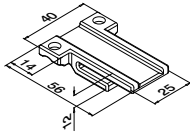

MOD 6511

316	Piaskowana		
OUTDOOR	T		
146511-02	15 - 21,52	QS-13 476	Zestaw



International Design Model Protection

Pochwyty

Końpaki końcowe

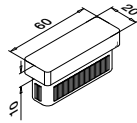

MOD 5728 - EASY HIT®

316	Szlifowana		
OUTDOOR	Dla		
145728-062-12	60 x 20 x 2,0		2



International Design Model Protection

Pochwyty

Profil

Q-TUBE

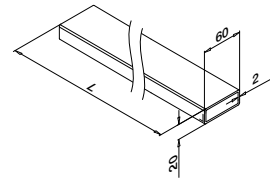

MOD 4900

316	Szlifowana		
OUTDOOR			
144900-062-25-12	60 x 20 x 2,0		L = 2,5 m
144900-062-50-12	60 x 20 x 2,0		L = 5 m



International Design Model Protection

Pochwyty

Końierz przyścienny

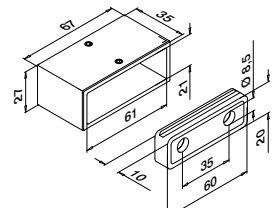

MOD 4504

316	Szlifowana		
OUTDOOR	Dla		
144504-062-12	60 x 20 x 2,0	QS-55 474 / QS-27 476	2



International Design Model Protection

Q-INFO MOD 4900

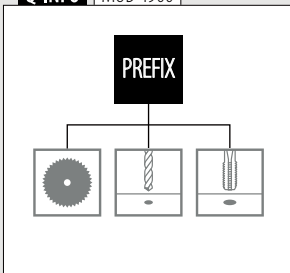

Q-INFO MOD 4504

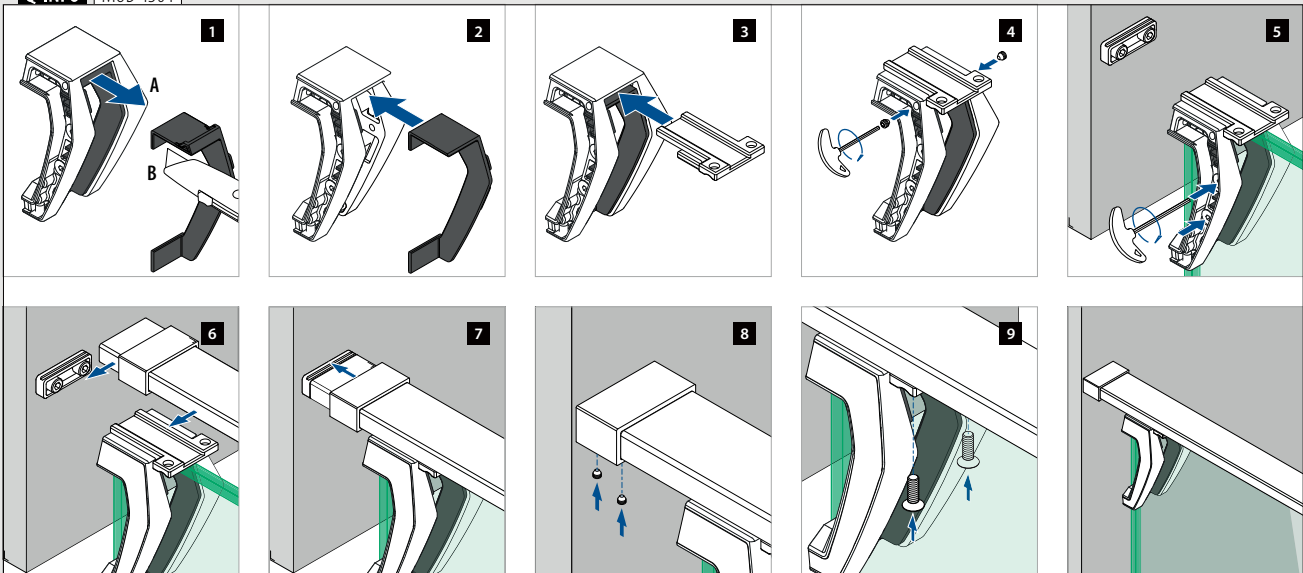



Zaprojektowany dla: Obciążenie lekkie do średniego

Wykorzystanie: Do wewnątrz i na zewnątrz

Opcje montażu: Montaż podłogowy, posadzkowy, boczny
Balkony, galerie, ciągi piesze, konstrukcje oddzielające, klatki schodowe i balkony francuskie

Zastosowanie: Stal nierdzewna (szlifowana, poler lub malowana proszkowo na kolor czarny RAL 9005), odlewy cynkowe (surowy lub efekt stali nierdzewnej)

Materiał: 12 do 21,52 mm

Znajdź wszystkie informacje o adaptery do szkła Easy Glass online:



<https://q-ne.ws/GlassAdapters23>

EASY GLASS®

ADAPTERY DO SZKŁA

MNIEJ ZNACZY WIĘCEJ

MOD

0745-0748

158 - 159

- Różne przejrzystość szkła i odległości od ścian

MOD 4747

162

- Różna przejrzystość szkła

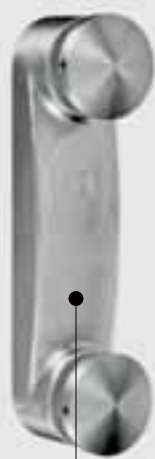

MOD 4762

162

- Montaż przy użyciu pojedynczej kotwy (możliwość użycia drugiej)
- Wbudowana poziomicę



MOD 0760-0766

160

- Montaż przy użyciu pojedynczej kotwy
- MOD 0766 ma regulowany kąt
- MOD 0760 i 0762 mają wbudowaną poziomicę

MOD 0749

156

- Możliwość regulacji szkła na każdym etapie montażu
- Kotwy mechaniczne do betonu lub śruby nakrętkowe



MOD 0749

PL

Max. obciążenie liniowe (kN/m) 2,0

Specyfikacje, takie jak szczegóły montażu, wymiary i rodzaje szkła, można znaleźć w odpowiednich certyfikatach. Aby uzyskać więcej informacji odwiedź nasz portal internetowy.

Międzynarodowe testy/obliczenia/
certyfikaty:



MOD 0763

163

- Montaż przy użyciu pojedynczej kotwy (możliwość użycia dwóch)
- Zacisk i adapter do szkła w jednym (jeden swożeń żeby zmienić wykorzystanie)



MOD 0763

PL

Max. obciążenie liniowe (kN/m) 2,0

Specyfikacje, takie jak szczegóły montażu, wymiary i rodzaje szkła, można znaleźć w odpowiednich certyfikatach. Aby uzyskać więcej informacji odwiedź nasz portal internetowy.

Międzynarodowe testy/obliczenia/
certyfikaty:



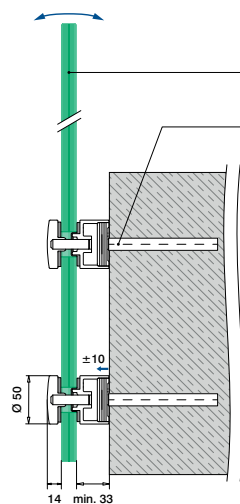

Szkło bezpieczne: 164 - 165

Wszystkie kotwy: 461 - 467

Specyfikacje, takie jak szczegóły montażu, wymiary i rodzaje szkła, można znaleźć w odpowiednich certyfikatach.

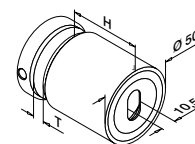

MOD 0749

304		Szlifowana			
INDOOR	H	T			
130749-030-12	30	12 - 25,52		461 - 467	2
130749-040-12	40	8 - 25,52		461 - 467	2
130749-050-12	50	8 - 25,52		461 - 467	2

304		Black Line			
INDOOR					
NEW 130749-030-82	30	12 - 25,52		461 - 467	2
NEW 130749-040-82	40	8 - 25,52		461 - 467	2
NEW 130749-050-82	50	8 - 25,52		461 - 467	2

316		Szlifowana			
OUTDOOR					
140749-030-12	30	12 - 25,52		461 - 467	2
140749-040-12	40	8 - 25,52		461 - 467	2
140749-050-12	50	8 - 25,52		461 - 467	2
140749-100-12	100	8 - 25,52		461 - 467	2

316		Black Line			
OUTDOOR					
NEW 140749-030-82	30	12 - 25,52		461 - 467	2
NEW 140749-040-82	40	8 - 25,52		461 - 467	2
NEW 140749-050-82	50	8 - 25,52		461 - 467	2

316		Poler			
OUTDOOR					
140749-050-10	50	8 - 25,52		461 - 467	2

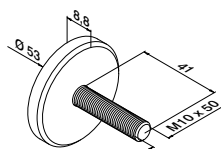

MOD 0741

316		Surowy			
OUTDOOR					
140741-150					2



Q-INFO 316 304

10

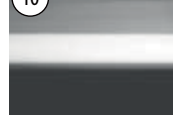

Poler

12



Szlifowana

82 RAL 9005

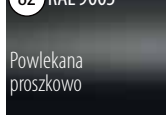

Czarna, matowy, tekstura

Powlekana proszkowo

Q-INFO MOD 0749

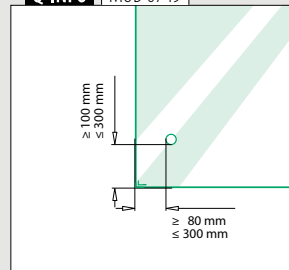

Q-INFO MOD 0741



Q-INFO MOD 0749

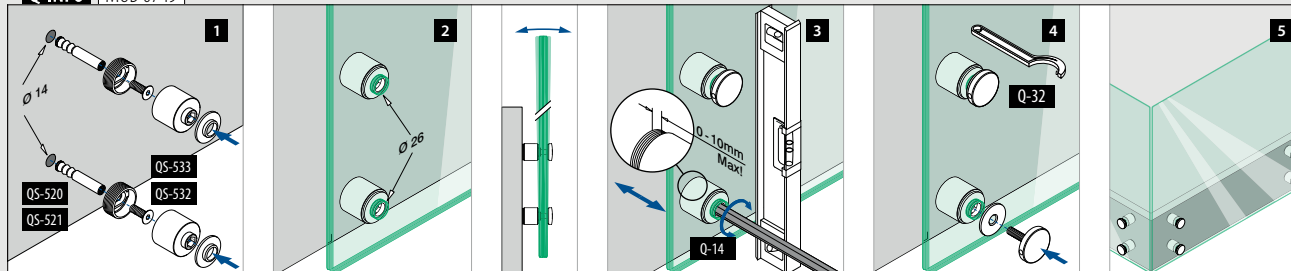

Q-INFO MOD 0741 / 0749

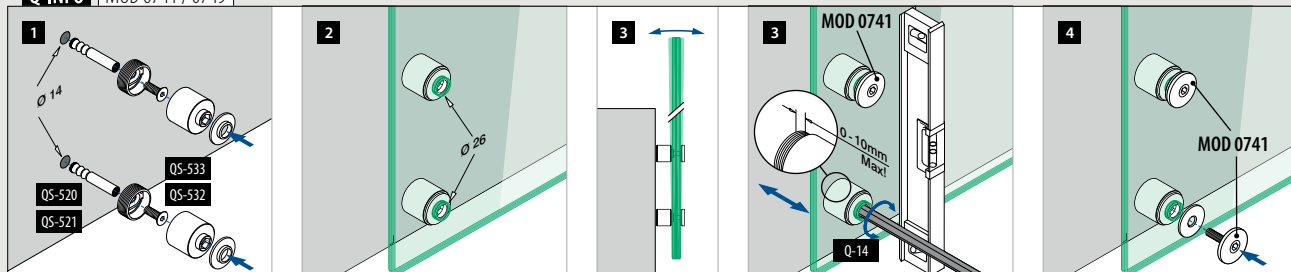

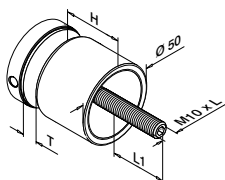

**MOD 0747****304** Szlifowana

INDOOR	H	T	L	L1	
130747-010-12	10	8 - 17,52	50	11 - 20	2
130747-020-12	20	8 - 25,52	70	13 - 31	2
130747-030-12	30	8 - 25,52	80	13 - 31	2
130747-040-12	40	8 - 17,52	80	11 - 22	2
130747-050-12	50	8 - 17,52	90	11 - 22	2

304 Black Line**INDOOR**

NEW	130747-010-82	10	8 - 17,52	50	11 - 20	2
NEW	130747-030-82	30	8 - 25,52	80	13 - 31	2

316 Szlifowana**OUTDOOR**

140747-010-12	10	8 - 17,52	50	11 - 20	2
140747-020-12	20	8 - 25,52	70	13 - 31	2
140747-030-12	30	8 - 25,52	80	13 - 31	2
140747-040-12	40	8 - 17,52	80	11 - 21	2
140747-050-12	50	8 - 17,52	90	11 - 21	2

316 Black Line**OUTDOOR**

NEW	140747-010-82	10	8 - 17,52	50	11 - 20	2
NEW	140747-030-82	30	8 - 25,52	80	13 - 31	2

316 Poler**OUTDOOR**

140747-030-10	30	8 - 25,52	80	13 - 31	2
---------------	----	-----------	----	---------	---

Odlewy cynkowe Surowy**INDOOR**

SELL OUT	100747-00	10	8 - 17,52	50	11 - 20	2
----------	-----------	----	-----------	----	---------	---

Odlewy cynkowe Efekt stali nierdzewnej**OUTDOOR**

SELL OUT	100747-20	10	8 - 17,52	50	11 - 20	2
----------	-----------	----	-----------	----	---------	---

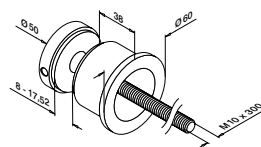
**MOD 0744****316** Szlifowana

OUTDOOR	
140744-12	2



SELL OUT Tylko do wyczerpania zapasów.

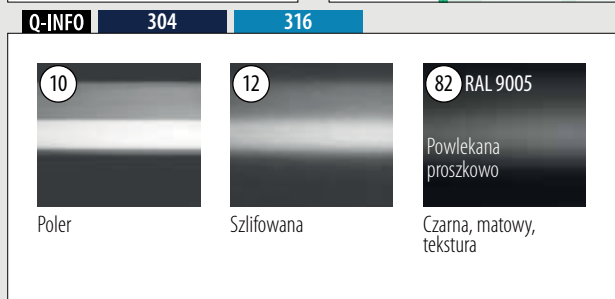
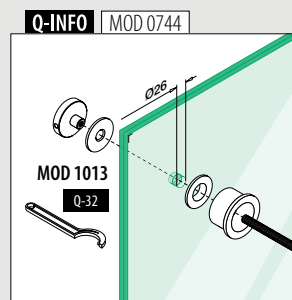
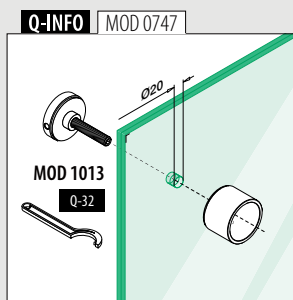
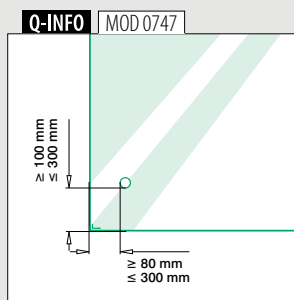

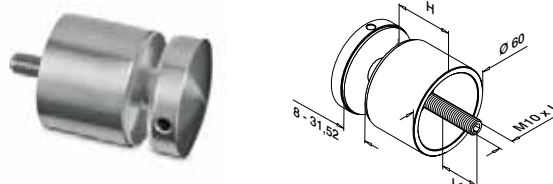
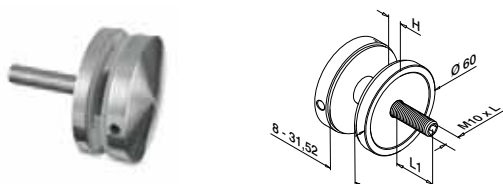

MOD 0745

304		Szlifowana			
INDOOR	H	L	L1		
130745-010-12	10	70	17 - 41		2
316		Szlifowana			
OUTDOOR					
140745-010-12	10	70	17 - 41		2
316		Poler			
OUTDOOR					
140745-010-10	10	70	17 - 41		2

MOD 0745

304		Szlifowana			
INDOOR	H	L	L1		
130745-030-12	30	90	17 - 41		2
130745-050-12	50	110	17 - 41		2
316		Szlifowana			
OUTDOOR					
140745-030-12	30	90	17 - 41		2
140745-050-12	50	110	17 - 41		2

SELL OUT

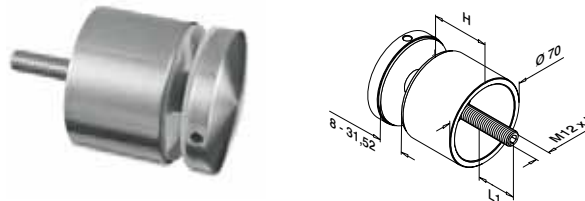
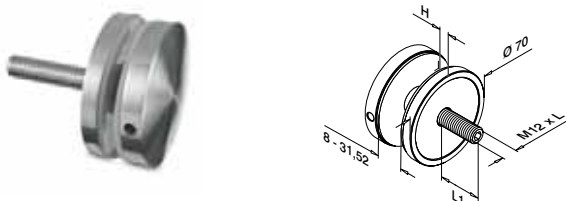

MOD 0748

304		Szlifowana			
INDOOR	H	L	L1		
130748-010-12	10	70	17 - 41		2
316		Szlifowana			
OUTDOOR					
140748-010-12	10	70	17 - 41		2
316		Poler			
OUTDOOR					
140748-010-10	10	70	17 - 41		2

MOD 0748

304		Szlifowana			
INDOOR	H	L	L1		
130748-030-12	30	90	17 - 41		2
130748-040-12	40	100	17 - 41		2
304		Poler			
INDOOR					
130748-050-10	50	110	17 - 41		2
316		Szlifowana			
OUTDOOR					
140748-030-12	30	90	17 - 41		2
140748-040-12	40	100	17 - 41		2

SELL OUT



Q-INFO

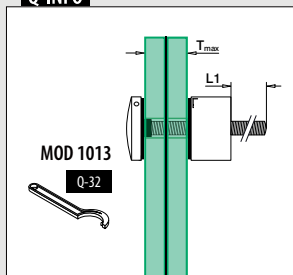

Q-INFO | MOD 0745-010

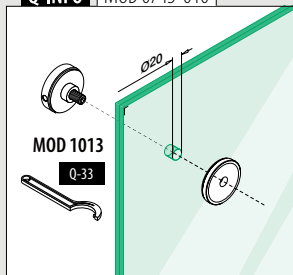

Q-INFO | MOD 0745-030 / 050

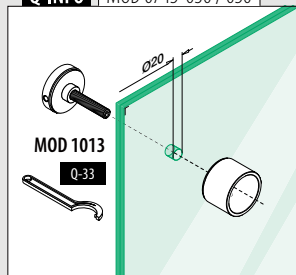

Q-INFO | MOD 0748-010

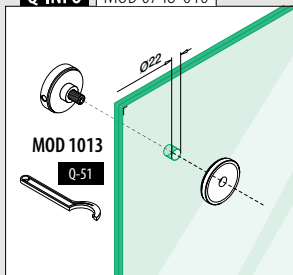

Q-INFO | MOD 0748-030 / 040 / 050

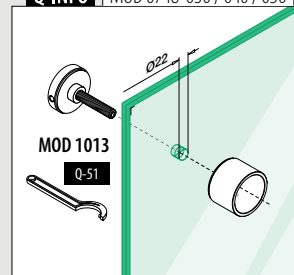

Podstawa balustrady

Adapter blok

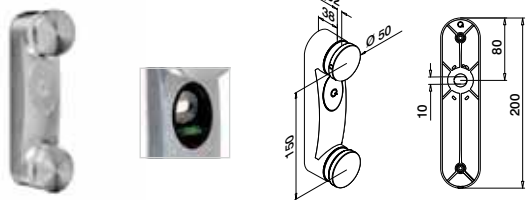

MOD 0762

304 Szlifowana

INDOOR

130762-12 461 - 467 1

316 Szlifowana

OUTDOOR

140762-12 461 - 467 1



International Design Model Protection

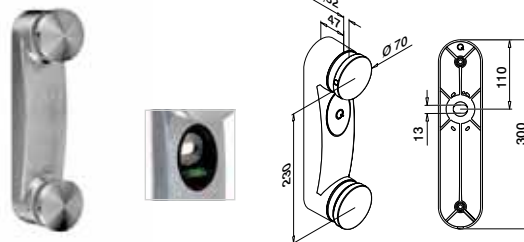

MOD 0760

304 Szlifowana

INDOOR

SELL OUT 130760 461 - 467 1



International Design Model Protection

Podstawa balustrady

Adapter blok

Regulacja kąta

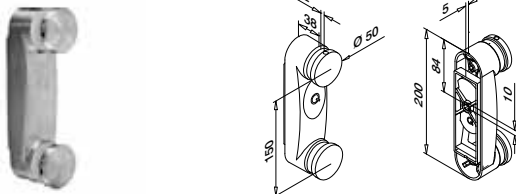

MOD 0766

304 Szlifowana

INDOOR

130766 461 - 467 1



International Design Model Protection

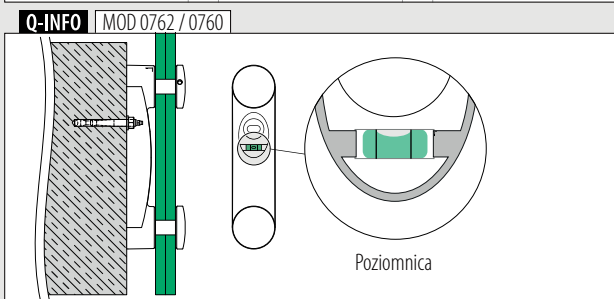
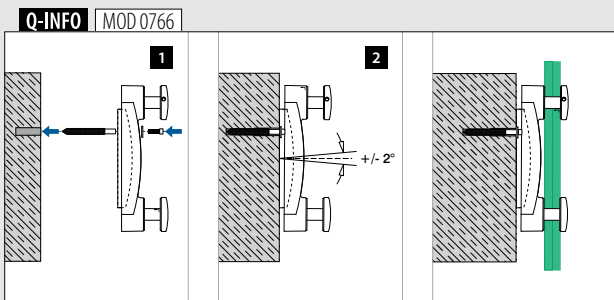

SELL OUT Tylko do wyczerpania zapasów.

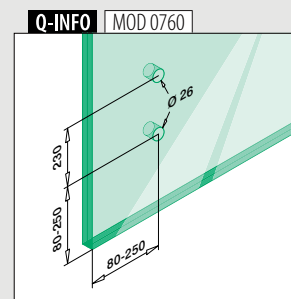
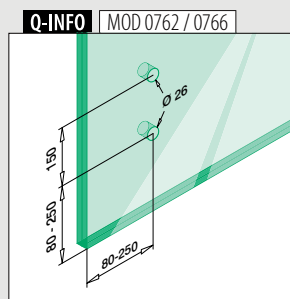



MOD 0760

Q-railing

Podstawa balustrady

Punktowe adaptery do szkła

Kwadrat □

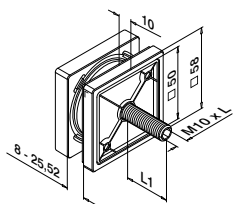

MOD 4747

316	Szlifowana			
OUTDOOR	L	L1		
144747-010-12	60	13-31	2	



International Design Model Protection

Podstawa balustrady

Adapter blok

Prostokąt □

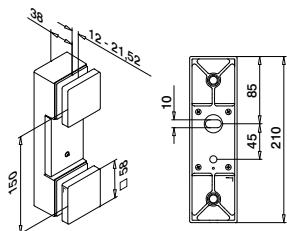

MOD 4762

316	Szlifowana			
OUTDOOR				
144762-12	461 - 467	1		



International Design Model Protection

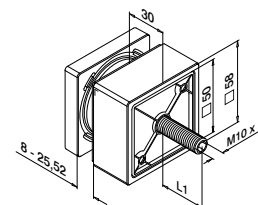

MOD 4747

316	Szlifowana			
OUTDOOR	L	L1		
144747-030-12	80	13-31	2	

316 Poler

OUTDOOR				
SELL OUT 144747-030-10	80	13-31	2	



International Design Model Protection

Q-INFO 316

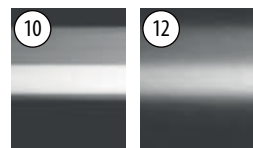

Poler

Szlifowana

SELL OUT Tylko do wyczerpania zapasów.

Q-INFO MOD 4762

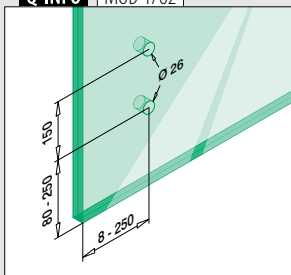

Q-INFO MOD 4747

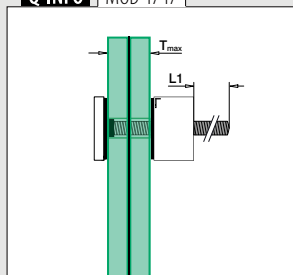

Q-INFO MOD 4747

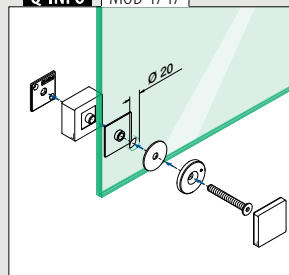

Q-INFO MOD 4747

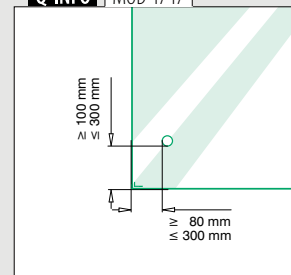

Q-INFO MOD 4762

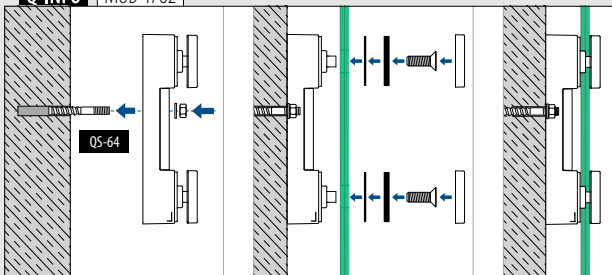

Q-INFO MOD 4762

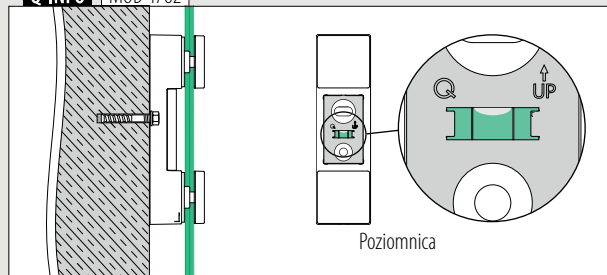

Poziornica

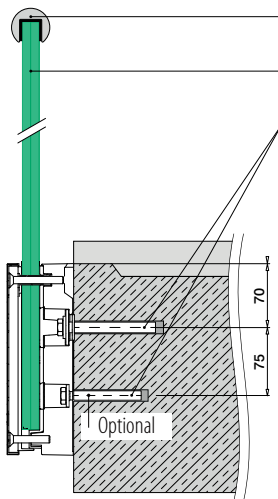

Opcjonalnie:
 Profile na szkło: █173 - 189
 Zabezpieczenie krawędzi: █170 - 172
 Szkło bezpieczne: █164 - 165
 Wszystkie kotwy: █461 - 467

Specyfikacje, takie jak szczegóły montażu, wymiary i rodzaje szkła, można znaleźć w odpowiednich certyfikatach.

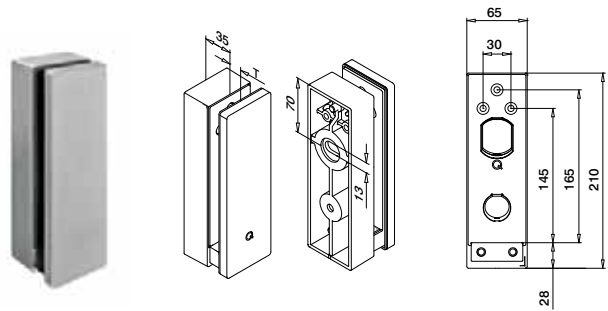

MOD 0763

304	Szlifowana		
INDOOR	T		
130763-12	12 - 21,52	█461 - 467	1
316	Szlifowana		
OUTDOOR			
140763-12	12 - 21,52	█461 - 467	1



International Design Model Protection

Q-INFO

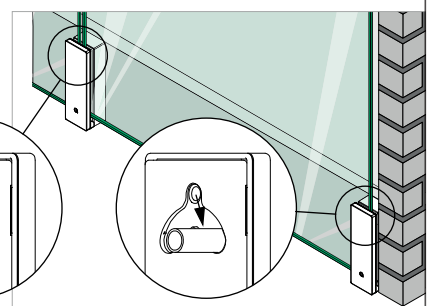
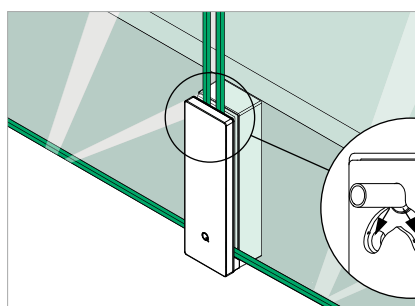
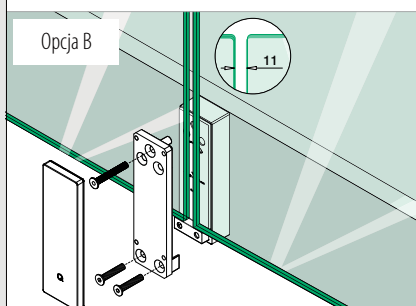
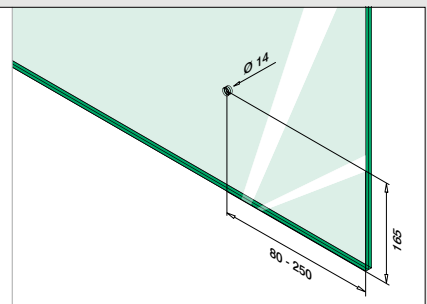
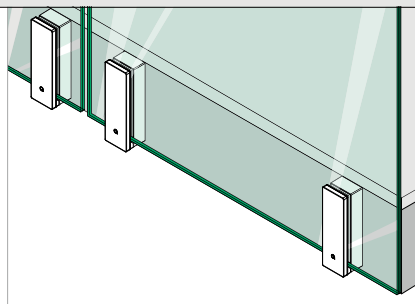
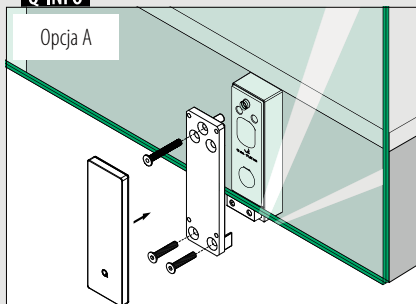



Q-GLASS

SZKŁO DO SYSTEMÓW BALUSTRAD SZKLANYCH

Zamów szkło w tym samym czasie
co resztę swojej balustrady.

Szkło na zamówienie

- Od szkła monolityczne do 31,52 szkła zespolone hartowane
- Możliwość barwienia szkła lub warstw wewnętrznych SentryGlas®
- Na zamówienie możliwość zaokrąglonych lub polerowanych narożników
- Możliwość nawiercenia otworów

Szkło w asortymencie

- Dostępne od razu
- Szkło zespolone hartowane
- 8,76 - 16,76 mm, 10 szerokości i 3 wysokości
- Szlifowane, zaokrąglone i polerowane krawędzie
- Zaokrąglone narożniki

■ Oznaczenie CE ■ Wysoka jakość ■ Szybka dostawa ■ Konkurencyjne ceny ■ Proste zamówienie

Q-GLASS (Szkło bezpieczne)

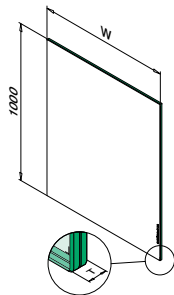

MOD 5017

Szkło bezpieczne Laminowanego

SELL OUT	OUTDOOR	W	T
SELL OUT	195017-040-10	400	16,76
SELL OUT	195017-050-10	500	16,76
SELL OUT	195017-060-10	600	16,76
SELL OUT	195017-070-10	700	16,76
	195017-080-10	800	16,76
	195017-090-10	900	16,76
	195017-095-10	950	16,76
	195017-100-10	1000	16,76
	195017-100-11	1100	16,76
	195017-100-12	1200	16,76

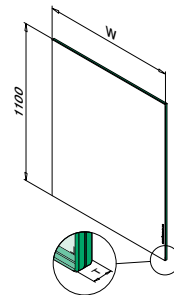

MOD 5017

Szkło bezpieczne Laminowanego

SELL OUT	OUTDOOR	W	T
SELL OUT	195017-040-11	400	16,76
SELL OUT	195017-050-11	500	16,76
SELL OUT	195017-060-11	600	16,76
SELL OUT	195017-070-11	700	16,76
	195017-080-11	800	16,76
	195017-090-11	900	16,76
	195017-095-11	950	16,76
	195017-100-11	1000	16,76

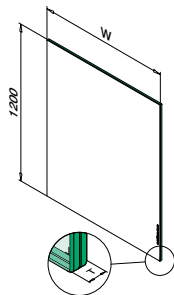

MOD 5017

Szkło bezpieczne Laminowanego

SELL OUT	OUTDOOR	W	T
SELL OUT	195017-040-12	400	16,76
SELL OUT	195017-050-12	500	16,76
SELL OUT	195017-060-12	600	16,76
	195017-070-12	700	16,76
	195017-080-12	800	16,76
	195017-090-12	900	16,76
	195017-095-12	950	16,76
	195017-100-12	1000	16,76



Produkty Q-glass dostępne w magazynie

SELL OUT Tylko do wyczerpania zapasów.

Q-INFO

Obliczenie

$$H \text{ (m)} \times W \text{ (m)} \times 2,5 \times T_g \text{ (mm)} = \text{kg}$$

Przykład

H	W	T
1,1 m	1,0 m	16 mm
1,1 x 1,0 x 2,5 x 16 = 44,00 kg		

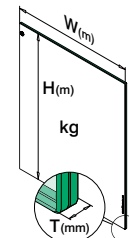

Q-INFO

Laminowane szkło bezpieczne

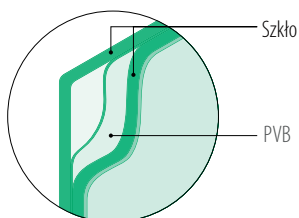
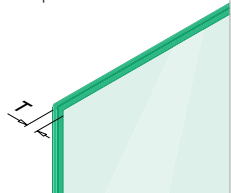

- Szlifowane
- Zaokrąglone narożniki
- Zaokrąglone krawędzie
- Polerowane

Wypełnienia

Łączniki do szkła

Ø 50

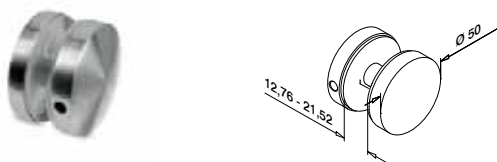

MOD 0742

304	Szlifowana	
INDOOR		
130742-12		2
316	Szlifowana	
OUTDOOR		
140742-12		2
316	Poler	
OUTDOOR		
140742-10		2



Wypełnienia

Wkładki gumowe do MOD 2870 / 2890



4 sztuki
na łącznik

MOD 5028

Akcesoria		
Do szkła laminowanego	T	
205028-17	16,76	8
205028-18	17,52	8
205028-21	20,76	8
205028-22	21,52	8



MOD 2870, 2880, 2890
Do T = 6 - 12,76 mm
450

Wypełnienia

Łączniki do szkła - dla szkła o grubości 16,76 - 21,52 mm

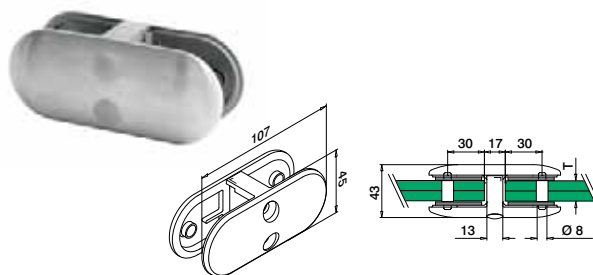

MOD 2870

316	Szlifowana	
OUTDOOR		
142870-22-12	Zobacz T w MOD 5028	2



International Design Model Protection

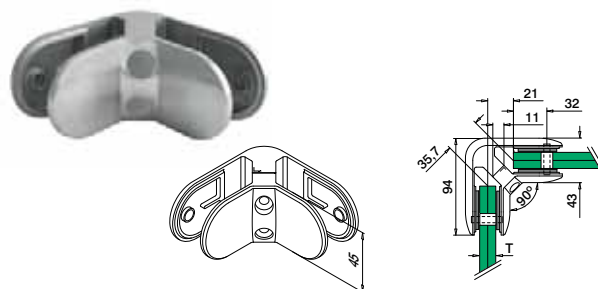

MOD 2890

316	Szlifowana	
OUTDOOR		
142890-22-12	Zobacz T w MOD 5028	2



International Design Model Protection

Akcesoria

Sworznie zabezpieczające

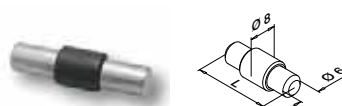

Zastosowanie opcjonalne
dla MOD 2870 / 2890

MOD 5015

Akcesoria		
	L	
205015-24	30	4

Q-INFO 316

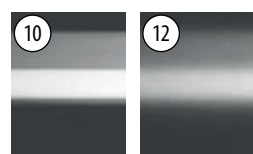

Poler

Szlifowana

Q-INFO MOD 0742

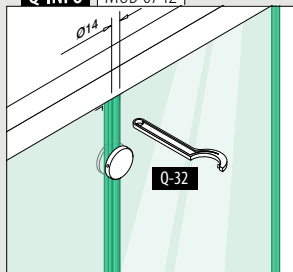

Q-INFO MOD 2870

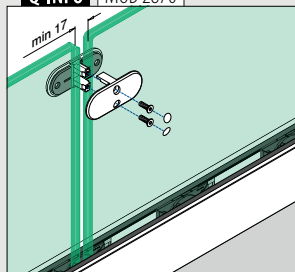

Q-INFO MOD 2890

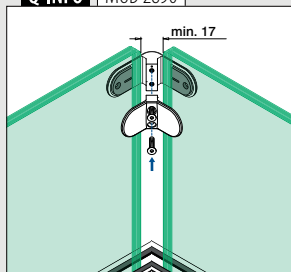

Q-INFO MOD 2870 / 2890

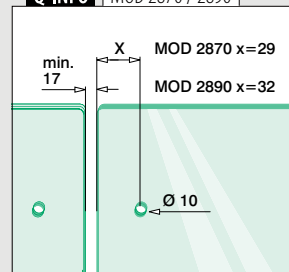

Łączniki do szkła - dla szkła o grubości 16,76 - 21,52 mm

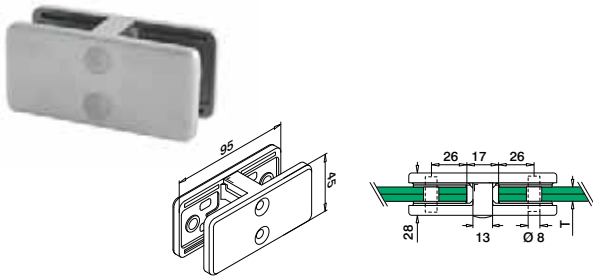
**MOD 4270**

316 Szlifowana

OUTDOOR**T**

144270-22-12

Zobacz T w MOD 5042

2

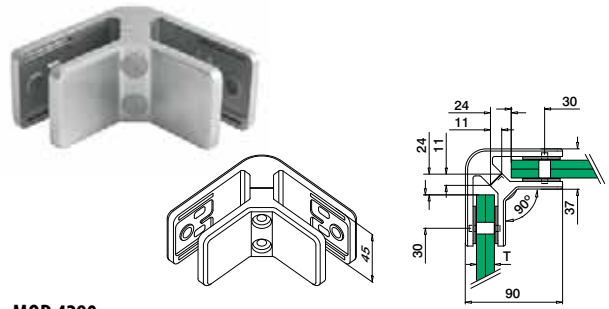

International Design Model Protection

**MOD 4290**

316 Szlifowana

OUTDOOR**T**

144290-22-12

Zobacz T w MOD 5042

2



International Design Model Protection

Wkładki gumowe do MOD 4270 / 4290

4 sztuki
na łącznik**MOD 5042**

Akcesoria

Do szkła laminowanego

T

205042-17

16,76

8

205042-18

17,52

8

205042-21

20,76

8

205042-22

21,52

8

Sworznie zabezpieczające

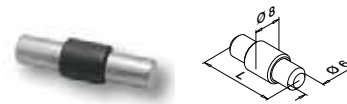
Zastosowanie opcjonalne
dla MOD 4270 / 4290**MOD 5015**

Akcesoria

L

205015-24

30

4

**MOD 4270, 4280, 4290**

Do T = 6 - 12,76 mm

451

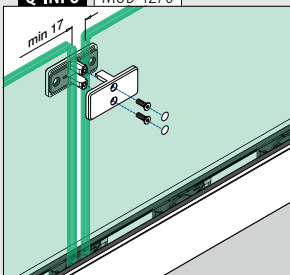
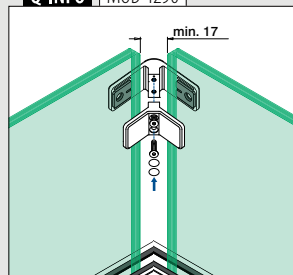
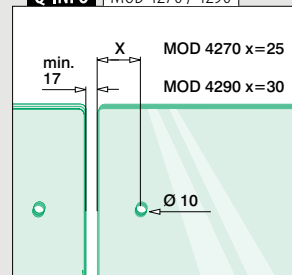
Q-INFO MOD 4270**Q-INFO** MOD 4290**Q-INFO** MOD 4270 / 4290

Akcesoria

Łączniki do szkła

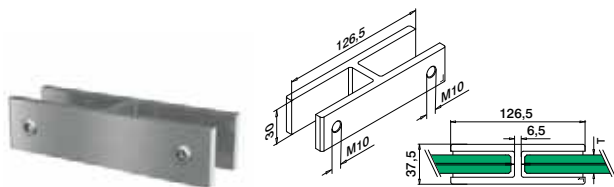

MOD 0291

Aluminium Anodowane, szcztokowane

OUTDOOR

	T	
160291-22-18	Zobacz T w MOD 5092	2

NEW

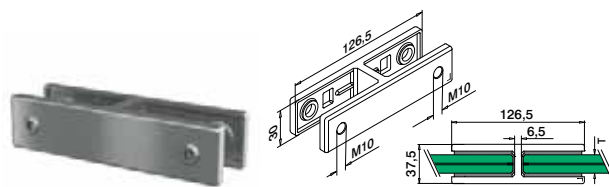

MOD 0291

316 Szlifowana

OUTDOOR

	T	
140291-22-12	Zobacz T w MOD 5091	2

NEW

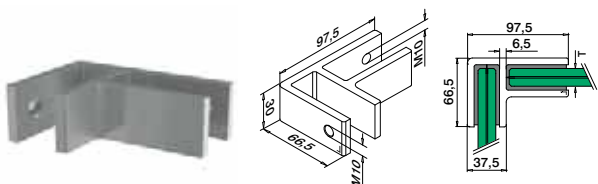

MOD 0292

Aluminium Anodowane, szcztokowane

OUTDOOR

	T	
160292-22-18	Zobacz T w MOD 5092	2

NEW

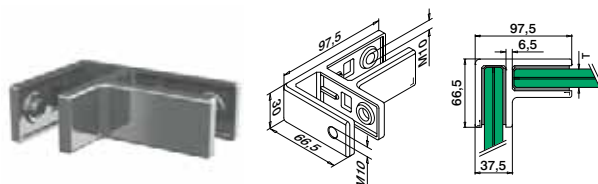

MOD 0292

316 Szlifowana

OUTDOOR

	T	
140292-22-12	Zobacz T w MOD 5091	2

NEW

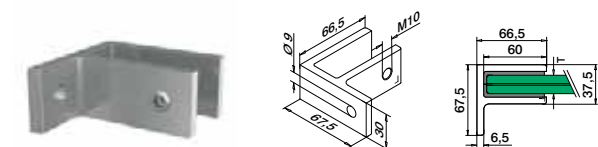

MOD 0293

Aluminium Anodowane, szcztokowane

OUTDOOR

	T	
160293-22-18	Zobacz T w MOD 5092	2

NEW

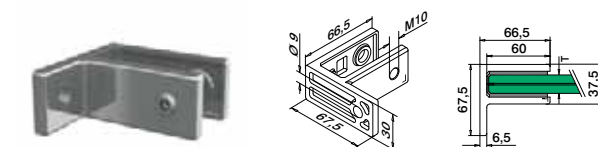

MOD 0293

316 Szlifowana

OUTDOOR

	T	
140293-22-12	Zobacz T w MOD 5091	2

NEW

Wypełnienia

Wkładki gumowe do MOD 0291 / 0292 / 0293 (aluminium)



4 szt. dla MOD 0291 oraz 0292
2 szt. dla MOD 00293

W zestawie śruby mocujące szkło

MOD 5092

Akcesoria

Do szkła laminowanego	T	
205092-18	16,76 + 17,52	4
205092-22	20,76 + 21,52	4

NEW

Wypełnienia

Wkładki gumowe do MOD 0291 / 0292 / 0293 (stal nierdzewna)



4 szt. dla MOD 0291 oraz 0292
2 szt. dla MOD 00293

W zestawie śruby mocujące szkło

MOD 5091

Akcesoria

Do szkła laminowanego	T	
205091-18	16,76 + 17,52	4
205091-22	20,76 + 21,52	4

NEW

Q-INFO MOD 0291

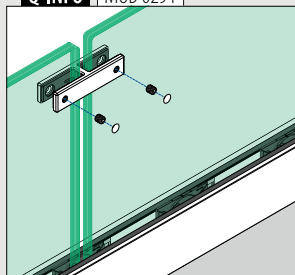

Q-INFO MOD 0292

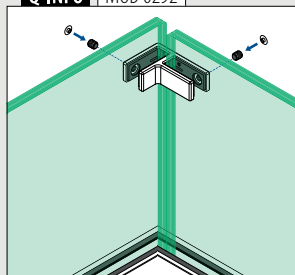

Q-INFO MOD 0293

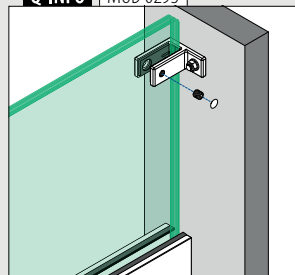



ZABEZPIECZENIE
KRAWĘDZI

▣ 170

PROFILE-U

▣ 171, 172



PROFILE
NA SZKŁO
kwadrat /
prostokąt

▣ 180



PROFILE
NA SZKŁO
okrągłe

▣ 173



Q-railing

Zabezpieczenie krawędzi

Zabezpieczenie krawędzi

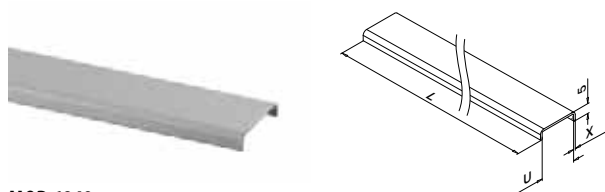

MOD 6940

Aluminium	Surowy				
	U	Q	X	T	
166940-050-18-00	18,5	Q-98	1,5	16,76 - 17,52	L = 5 m

Aluminium Anodowane, szczotkowane

OUTDOOR					
U	Q	X	T		
166940-025-18-18	18,5	Q-98	1,5	16,76 - 17,52	L = 2,5 m
166940-025-22-18	22,5	Q-99	1,5	20,76 - 21,52	L = 2,5 m

Aluminium Black Line

OUTDOOR					
U	Q	X	T		
166940-050-18-18	18,5	Q-98	1,5	16,76 - 17,52	L = 5 m
166940-050-22-18	22,5	Q-99	1,5	20,76 - 21,52	L = 5 m

Aluminium Black Line

OUTDOOR					
U	Q	X	T		
166940-025-18-82	18,5	Q-98	1,5	16,76 - 17,52	L = 2,5 m

Aluminium Black Line

OUTDOOR

OUTDOOR

OUTDOOR

OUTDOOR

OUTDOOR

OUTDOOR

OUTDOOR

OUTDOOR

OUTDOOR

OUTDOOR

OUTDOOR

OUTDOOR

OUTDOOR

OUTDOOR

OUTDOOR

OUTDOOR

OUTDOOR

OUTDOOR

OUTDOOR

OUTDOOR

OUTDOOR

OUTDOOR

OUTDOOR

OUTDOOR

OUTDOOR

OUTDOOR

OUTDOOR

OUTDOOR

OUTDOOR

OUTDOOR

OUTDOOR

OUTDOOR

OUTDOOR

OUTDOOR

OUTDOOR

OUTDOOR

OUTDOOR

OUTDOOR

OUTDOOR

OUTDOOR

OUTDOOR

OUTDOOR

OUTDOOR

OUTDOOR

NEW

PREFIX

GEPRÜFT GEMÄß DIN18008

GEPRÜFT GEMÄß DIN18008

GEPRÜFT GEMÄß DIN18008

GEPRÜFT GEMÄß DIN18008

GEPRÜFT GEMÄß DIN18008

GEPRÜFT GEMÄß DIN18008

GEPRÜFT GEMÄß DIN18008

GEPRÜFT GEMÄß DIN18008

GEPRÜFT GEMÄß DIN18008

GEPRÜFT GEMÄß DIN18008

GEPRÜFT GEMÄß DIN18008

GEPRÜFT GEMÄß DIN18008

GEPRÜFT GEMÄß DIN18008

GEPRÜFT GEMÄß DIN18008

GEPRÜFT GEMÄß DIN18008

GEPRÜFT GEMÄß DIN18008

GEPRÜFT GEMÄß DIN18008

GEPRÜFT GEMÄß DIN18008

GEPRÜFT GEMÄß DIN18008

GEPRÜFT GEMÄß DIN18008

GEPRÜFT GEMÄß DIN18008

GEPRÜFT GEMÄß DIN18008

GEPRÜFT GEMÄß DIN18008

GEPRÜFT GEMÄß DIN18008

GEPRÜFT GEMÄß DIN18008

GEPRÜFT GEMÄß DIN18008

GEPRÜFT GEMÄß DIN18008

GEPRÜFT GEMÄß DIN18008

GEPRÜFT GEMÄß DIN18008

GEPRÜFT GEMÄß DIN18008

GEPRÜFT GEMÄß DIN18008

GEPRÜFT GEMÄß DIN18008

GEPRÜFT GEMÄß DIN18008

GEPRÜFT GEMÄß DIN18008

GEPRÜFT GEMÄß DIN18008

GEPRÜFT GEMÄß DIN18008

GEPRÜFT GEMÄß DIN18008

GEPRÜFT GEMÄß DIN18008

GEPRÜFT GEMÄß DIN18008

GEPRÜFT GEMÄß DIN18008

GEPRÜFT GEMÄß DIN18008

GEPRÜFT GEMÄß DIN18008

GEPRÜFT GEMÄß DIN18008

GEPRÜFT GEMÄß DIN18008

GEPRÜFT GEMÄß DIN18008

GEPRÜFT GEMÄß DIN18008

GEPRÜFT GEMÄß DIN18008

GEPRÜFT GEMÄß DIN18008

GEPRÜFT GEMÄß DIN18008

GEPRÜFT GEMÄß DIN18008

Zabezpieczenie krawędzi

Narożniki

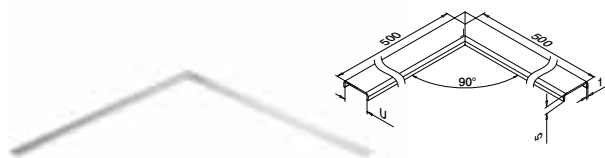

MOD 6340

316	Szlifowana		
	U	T	
146340-500-18	18,5	16,76 - 17,52	1
146340-500-22	22,5	20,76 - 21,52	1
146340-500-26	26,5	24,76 - 25,52	1

Aluminium

Aluminium

Aluminium

Aluminium

Aluminium

Aluminium

Aluminium

Aluminium

Aluminium

Aluminium

Aluminium

Aluminium

Aluminium

Aluminium

Aluminium

Aluminium

Aluminium

Aluminium

Aluminium

Aluminium

Aluminium

Aluminium

Aluminium

Aluminium

Aluminium

Aluminium

Aluminium

Aluminium

Aluminium

Aluminium

PREFIX

GEPRÜFT GEMÄß DIN18008

GEPRÜFT GEMÄß DIN18008

GEPRÜFT GEMÄß DIN18008

GEPRÜFT GEMÄß DIN18008

GEPRÜFT GEMÄß DIN18008

GEPRÜFT GEMÄß DIN18008

GEPRÜFT GEMÄß DIN18008

GEPRÜFT GEMÄß DIN18008

GEPRÜFT GEMÄß DIN18008

GEPRÜFT GEMÄß DIN18008

GEPRÜFT GEMÄß DIN18008

GEPRÜFT GEMÄß DIN18008

GEPRÜFT GEMÄß DIN18008

GEPRÜFT GEMÄß DIN18008

GEPRÜFT GEMÄß DIN18008

GEPRÜFT GEMÄß DIN18008

GEPRÜFT GEMÄß DIN18008

GEPRÜFT GEMÄß DIN18008

GEPRÜFT GEMÄß DIN18008

GEPRÜFT GEMÄß DIN18008

GEPRÜFT GEMÄß DIN18008

GEPRÜFT GEMÄß DIN18008

GEPRÜFT GEMÄß DIN18008

GEPRÜFT GEMÄß DIN18008

GEPRÜFT GEMÄß DIN18008

GEPRÜFT GEMÄß DIN18008

GEPRÜFT GEMÄß DIN18008

GEPRÜFT GEMÄß DIN18008

GEPRÜFT GEMÄß DIN18008

MOD 6940

316	Szlifowana				
	U	Q	X	T	
146940-025-18-12	18,5	Q-98	1	16,76 - 17,52	L = 2,5 m
146940-025-22-12	22,5	Q-99	1	20,76 - 21,52	L = 2,5 m

Aluminium

Aluminium

Aluminium

Aluminium

Aluminium

Aluminium

Aluminium

Aluminium

Aluminium

Aluminium

Aluminium

Aluminium

Aluminium

Aluminium

Aluminium

Aluminium

Aluminium

Aluminium

Aluminium

Aluminium

Aluminium

Aluminium

Aluminium

Aluminium

Aluminium

Aluminium

Aluminium

Aluminium

Aluminium

Aluminium

Aluminium

Aluminium

Aluminium

Aluminium

Aluminium

Aluminium

Aluminium

Aluminium

Aluminium

Aluminium

Aluminium

Aluminium

Aluminium

Aluminium

Aluminium

Aluminium

Aluminium

Aluminium

Aluminium

Aluminium

Aluminium

Aluminium

Aluminium

Aluminium

Aluminium

Aluminium

Aluminium

Aluminium

Aluminium

Aluminium

PREFIX

GEPRÜFT GEMÄß DIN18008

GEPRÜFT GEMÄß DIN18008

GEPRÜFT GEMÄß DIN18008

GEPRÜFT GEMÄß DIN18008

GEPRÜFT GEMÄß DIN18008

GEPRÜFT GEMÄß DIN18008

GEPRÜFT GEMÄß DIN18008

GEPRÜFT GEMÄß DIN18008

GEPRÜFT GEMÄß DIN18008

GEPRÜFT GEMÄß DIN18008

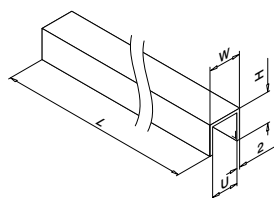

MOD 6944

Aluminium		Anodowane, szcztokowane					
OUTDOOR	U	Q	T	W	H		
166944-050-13-18	13,25	Q-111	12,76	17,25	15	L = 5 m	
166944-050-18-18	18	Q-98	16,76 - 17,52	22	20	L = 5 m	
166944-050-22-18	22	Q-99	21,52	26	20	L = 5 m	
Aluminium		Black Line					
OUTDOOR	U	Q	T	W	H		
NEW 166944-050-13-82	13,25	Q-111	12,76	17,25	15	L = 5 m	
NEW 166944-050-18-82	18	Q-98	16,76 - 17,52	22	20	L = 5 m	
NEW 166944-050-22-82	22	Q-99	21,52	26	20	L = 5 m	

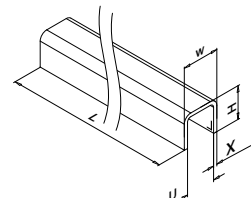

MOD 6960

304		Szlifowana					
INDOOR	U	X	T	W	H		
136960-050-24-12	24	3	8 - 21,52	30	27	L = 5 m	
316		Szlifowana					
OUTDOOR	U	X	T	W	H		
146960-050-24-12	24	3	8 - 21,52	30	27	L = 5 m	
146960-050-34-12	34	3	8 - 31,52	40	37	L = 5 m	
316		Black Line					
OUTDOOR	U	X	T	W	H		
NEW 146960-050-24-82	24	3	8 - 21,52	30	27	L = 5 m	

MOD 6961

304		Szlifowana					
INDOOR	U	X	T	W	H		
136961-050-24-12	24	2	8 - 21,52	28	26	L = 5 m	
316		Szlifowana					
OUTDOOR	U	X	T	W	H		
146961-050-24-12	24	2	8 - 21,52	28	26	L = 5 m	
146961-050-34-12	34	2	8 - 31,52	38	36	L = 5 m	



Q-INFO MOD 6944

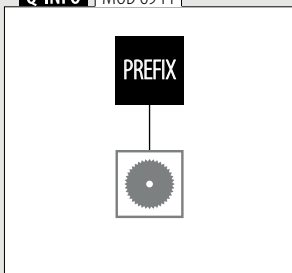

Q-INFO Aluminium



Q-INFO MOD 6960 / 6961

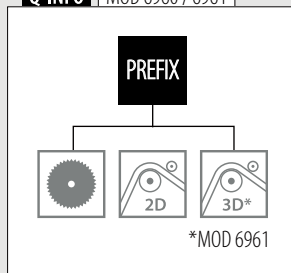

Q-INFO 304 316



Q-INFO

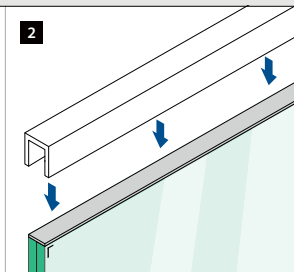
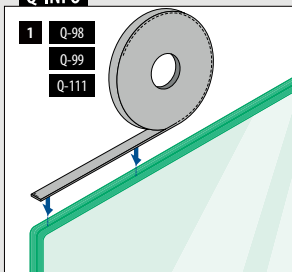

Q-INFO MOD 6960 / 6961

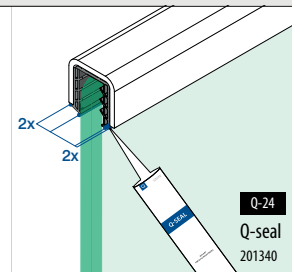
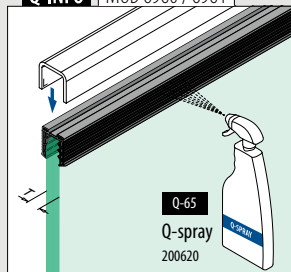

Profile-U

Narożniki

Kwadrat 

MOD 6362

316 Szlifowana

OUTDOOR	U	X	T	W	H	
146362-24-12	24	3	8 - 21,52	30	27	1
146362-34-12	34	3	8 - 31,52	40	37	1

316 Black Line

OUTDOOR	U	X	T	W	H	
146362-24-82	24	3	8 - 21,52	30	27	1

NEW

MOD 6361

316 Szlifowana

OUTDOOR	U	X	T	W	H	
146361-24	24	2	8 - 21,52	28	26	1
146361-34	34	2	8 - 31,52	38	36	1

Profile-U

Kotpaki końcowe

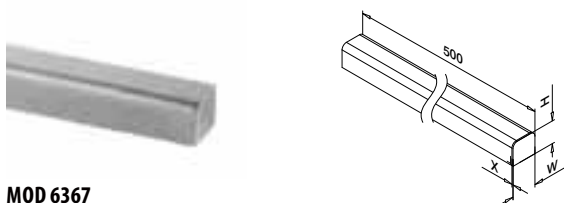
Kwadrat 

MOD 6367

316 Szlifowana

OUTDOOR	U	X	T	W	H	
146367-24-12	24	3	8 - 21,52	30	27	1
146367-34-12	34	3	8 - 31,52	40	37	1

316 Black Line

OUTDOOR	U	X	T	W	H	
146367-24-82	24	3	8 - 21,52	30	27	1

NEW

MOD 6366

316 Szlifowana

OUTDOOR	U	X	T	W	H	
146366-24	24	2	8 - 21,52	28	26	1
146366-34	34	2	8 - 31,52	38	36	1

Profile-U

Wkładki gumowe



MOD 5124

Akcesoria

U = 24 mm

Do szkła monolitycznego	T	
205124-050-08	8 - 10	L = 5 m
205124-050-11	12	L = 5 m
205124-050-15	15	L = 5 m
205124-050-19	19	L = 5 m

Do szkła laminowanego

205124-050-08	8,76 - 10,76	L = 5 m
205124-050-11	11,52 - 13,52	L = 5 m
205124-050-17	16,76 - 17,52	L = 5 m
205124-050-92	20,76 - 21,52	L = 5 m

NEW

MOD 5134

Akcesoria

U = 34 mm

Do szkła monolitycznego	T	
205134-050-08	8 - 10	L = 5 m
205134-050-11	12	L = 5 m
205134-050-19	19	L = 5 m

Do szkła laminowanego

205134-050-08	8,76 - 10,76	L = 5 m
205134-050-11	11,52 - 13,52	L = 5 m
205134-050-17	16,76 - 17,52	L = 5 m
205134-050-22	20,76 - 21,52	L = 5 m
205134-050-24	24,76 - 25,52	L = 5 m
205134-050-32	31,52	L = 5 m

Q-INFO 304 316

12



Szlifowana

82



Czarna, matowy, tekstura

Q-INFO MOD 6366 / 6367

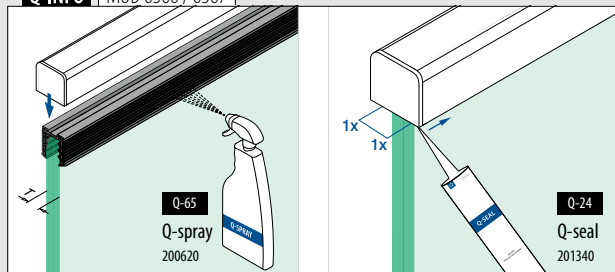

Q-INFO MOD 6361 / 6362

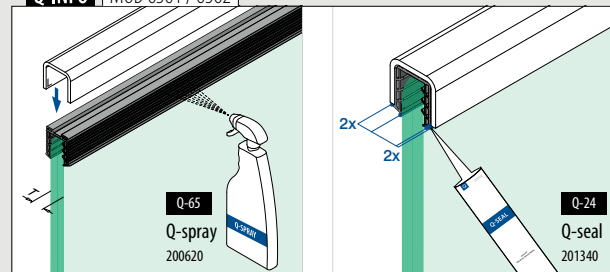

Profile na szkło

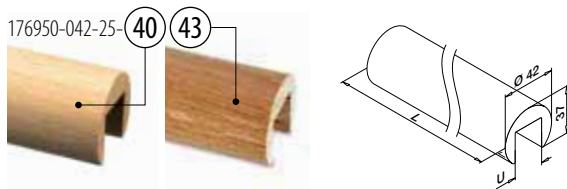

MOD 6950

Buk	Lakier		
INDOOR		U	
176950-042-25-40		24	L = 2,5 m
Dąb	Lakier		
INDOOR			
176950-042-25-43		24	L = 2,5 m

PREFIX

Łączniki



MOD 6791

304	Szlifowana		
INDOOR		Ø	
176791-042		42,0	QS-49 475
			2



Kołpaki końcowe



MOD 6729

304	Szlifowana		
INDOOR			
176729-042		QS-49 475	2



Drewno jest produktem naturalnym. Wybarwienie może się różnić.

Wkładki gumowe



MOD 5124

Akcesoria		
U = 24 mm		
Do szkła monolitycznego	T	
205124-050-08	8 - 10	L = 5 m
205124-050-11	12	L = 5 m
205124-050-15	15	L = 5 m
205124-050-19	19	L = 5 m

Do szkła laminowanego

205124-050-08	8,76 - 10,76	L = 5 m
205124-050-11	11,52 - 13,52	L = 5 m
205124-050-17	16,76 - 17,52	L = 5 m
NEW 205124-050-92	20,76 - 21,52	L = 5 m

Szablon do wiercenia



MOD 1024

Akcesoria		
	Q	
201024-042	Q-20	1

Q-INFO MOD 6950



Q-INFO MOD 6950

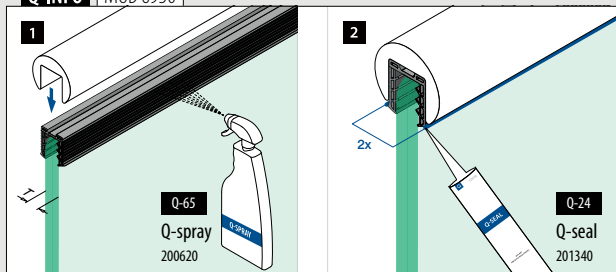

Q-INFO MOD 6729 / 1024

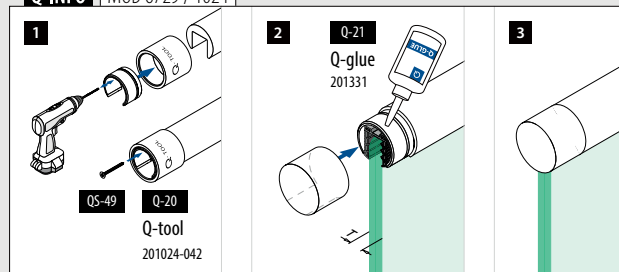

Góra / pochwyty

Profile na szkło

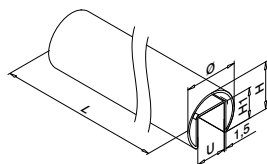
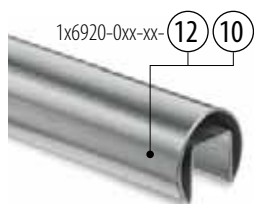

MOD 6920

Ø 42,4 mm

304		Szlifowana		
INDOOR	U	H	H1	
136920-042-25-12	24	37	24	L = 2,5 m
136920-042-50-12	24	37	24	L = 5 m

SELL
OUT

316		Szlifowana		
OUTDOOR	U	H	H1	
146920-042-50-12	24	37	24	L = 5 m

316		Poler		
OUTDOOR	U	H	H1	
146920-042-50-10	24	37	24	L = 5 m

Ø 48,3 mm

304		Szlifowana		
INDOOR	U	H	H1	
136920-048-50-12	27	42,6	30	L = 5 m

316		Szlifowana		
OUTDOOR	U	H	H1	
146920-048-50-12	27	42,6	30	L = 5 m

Ø 60,3 mm

304		Szlifowana		
INDOOR	U	H	H1	
136920-060-50-12	34	53	34	L = 5 m

316		Szlifowana		
OUTDOOR	U	H	H1	
146920-060-50-12	34	53	34	L = 5 m

PREFIX



Góra / pochwyty

Wkładki gumowe

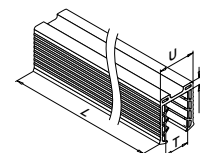

MOD 5124

Akcesoria

U = 24 mm

Do szkła monolitycznego	T	
205124-050-08	8 - 10	L = 5 m
205124-050-11	12	L = 5 m
205124-050-15	15	L = 5 m
205124-050-19	19	L = 5 m

205124-250-08	8 - 10	L = 25 m
205124-250-11	12	L = 25 m
205124-250-15	15	L = 25 m
205124-250-19	19	L = 25 m

Do szkła laminowanego

205124-050-08	8,76 - 10,76	L = 5 m
205124-050-11	11,52 - 13,52	L = 5 m
205124-050-17	16,76 - 17,52	L = 5 m
NEW 205124-050-92	20,76 - 21,52	L = 5 m

205124-250-08	8,76 - 10,76	L = 25 m
205124-250-11	11,52 - 13,52	L = 25 m
205124-250-17	16,76 - 17,52	L = 25 m
NEW 205124-250-92	20,76 - 21,52	L = 25 m

MOD 5127

Akcesoria

U = 27 mm

Do szkła monolitycznego	T	
205127-050-08	8 - 10	L = 5 m
205127-050-11	12	L = 5 m
205127-050-15	15	L = 5 m
205127-050-19	19	L = 5 m

Do szkła laminowanego

205127-050-08	8,76 - 10,76	L = 5 m
205127-050-11	11,52 - 13,52	L = 5 m
205127-050-15	16,76 - 17,52	L = 5 m
205127-050-22	20,76 - 21,52	L = 5 m
205127-050-24	24,76 - 25,52	L = 5 m

MOD 5134

Akcesoria

U = 34 mm

Do szkła monolitycznego	T	
205134-050-08	8 - 10	L = 5 m
205134-050-11	12	L = 5 m
205134-050-19	15	L = 5 m

Do szkła laminowanego

205134-050-08	8,76 - 10,76	L = 5 m
205134-050-11	11,52 - 13,52	L = 5 m
205134-050-17	16,76 - 17,52	L = 5 m
205134-050-22	20,76 - 21,52	L = 5 m
205134-050-24	24,76 - 25,52	L = 5 m
205134-050-32	31,52	L = 5 m

Q-INFO MOD 6920

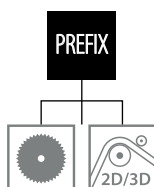

Q-INFO 316



Poler

Szlifowana

SELL
OUT

Tylko do wyczerpania zapasów.

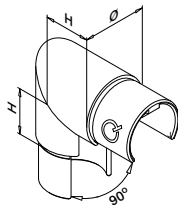
**MOD 6303**

304 Szlifowana			
INDOOR	Ø	H	
136303-042-12	42,4 x 1,5	30	2

316 Szlifowana			
OUTDOOR	Ø	H	
146303-042-12	42,4 x 1,5	30	2

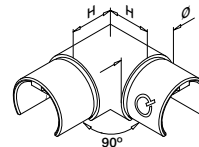
**MOD 6313**

304 Szlifowana			
INDOOR	Ø	H	
136313-042-12	42,4 x 1,5	30	2
136313-048-12	48,3 x 1,5	35	2
136313-060-12	60,3 x 1,5	40	2

316 Szlifowana			
OUTDOOR	Ø	H	
146313-042-12	42,4 x 1,5	30	2
146313-048-12	48,3 x 1,5	35	2
146313-060-12	60,3 x 1,5	40	2

316 Poler			
OUTDOOR	Ø	H	
146313-042-10	42,4 x 1,5	30	2

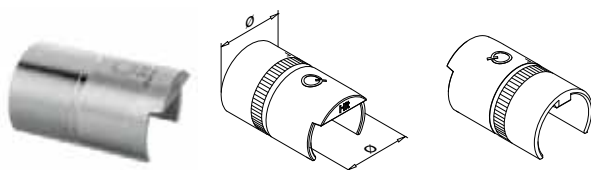
SELL
OUT**MOD 6792 - EASY HIT®**

304 Surowy		
INDOOR	Do rury Ø	
136792-042	42,4 x 1,5	2
136792-048	48,3 x 1,5	2

316 Surowy		
OUTDOOR	Do rury Ø	
146792-042	42,4 x 1,5	2
146792-048	48,3 x 1,5	2
146792-060	60,3 x 1,5	2

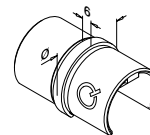
**MOD 6790**

304 Szlifowana		
INDOOR	Do rury Ø	
136790-042-12	42,4 x 1,5	2
136790-048-12	48,3 x 1,5	2
136790-060-12	60,3 x 1,5	2

316 Szlifowana		
OUTDOOR	Do rury Ø	
146790-042-12	42,4 x 1,5	2
146790-048-12	48,3 x 1,5	2

316 Poler		
OUTDOOR	Do rury Ø	
146790-042-10	42,4 x 1,5	2

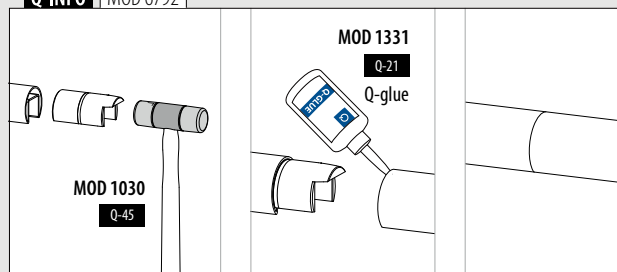
SELL
OUT**Q-INFO** | MOD 6792

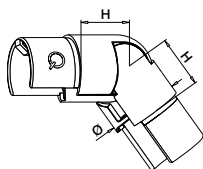
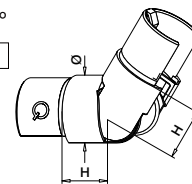
25-55°
W dół25-55°
W górze**MOD 6302****304** Szlifowana

INDOOR	Ø	H	
136302-042-02-12	42,4 x 1,5	30	2
136302-048-02-12	48,3 x 1,5	35	2
136302-060-02-12	60,3 x 1,5	40	2

SELL
OUT**316** Szlifowana

OUTDOOR	Ø	H	
146302-042-02-12	42,4 x 1,5	30	2
146302-048-02-12	48,3 x 1,5	35	2
146302-060-02-12	60,3 x 1,5	40	2

316 Poler

OUTDOOR	Ø	H	
146302-042-02-10	42,4 x 1,5	30	2

**MOD 6302****304** Szlifowana

INDOOR	Ø	H	
136302-042-01-12	42,4 x 1,5	30	2
136302-048-01-12	48,3 x 1,5	35	2
136302-060-01-12	60,3 x 1,5	40	2

SELL
OUT**316** Szlifowana

OUTDOOR	Ø	H	
146302-042-01-12	42,4 x 1,5	30	2
146302-048-01-12	48,3 x 1,5	35	2
146302-060-01-12	60,3 x 1,5	40	2

316 Poler

OUTDOOR	Ø	H	
146302-042-01-10	42,4 x 1,5	30	2

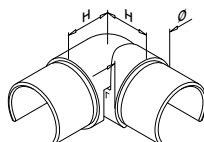
+40° / -95°
Poziomy**MOD 6312****304** Szlifowana

INDOOR	Ø	H	
136312-042-12	42,4 x 1,5	27	2
136312-048-12	48,3 x 1,5	30	2

316 Szlifowana

OUTDOOR	Ø	H	
146312-042-12	42,4 x 1,5	27	2
146312-048-12	48,3 x 1,5	30	2

NEW

**Q-INFO** 316

10

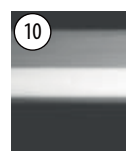

Poler

12

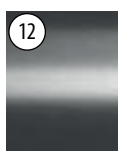

Szlifowana

SELL
OUT

Tylko do wyczerpania zapasów.

Łącznik rura - pochwyty

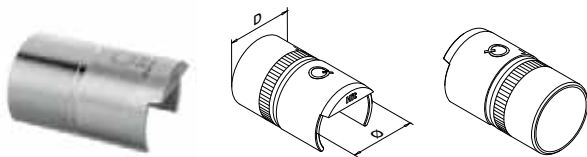

MOD 5793 - EASY HIT®

316		Surowy	
OUTDOOR	Do rury D	Do rury Ø	☐
145793-042	42,4 x 2,0	42,4 x 1,5	2
145793-048	48,3 x 2,0	48,3 x 1,5	2



International Design Model Protection

Końcówka pochwyty



MOD 6738

304		Szlifowana	
INDOOR	Do rury Ø	L	☐
136738-042-12	42,4 x 1,5	60	2
136738-048-12	48,3 x 1,5	65	2

316		Szlifowana	
OUTDOOR	Do rury Ø	L	☐
146738-042-12	42,4 x 1,5	60	2



International Design Model Protection

Końcówki końcowe



MOD 6732

304		Szlifowana	
INDOOR	Do rury Ø	☐	
136732-042-12	42,4 x 1,5	2	
136732-048-12	48,3 x 1,5	2	
136732-060-12	60,3 x 1,5	2	

SELL OUT

316		Szlifowana	
OUTDOOR	Do rury Ø	☐	
146732-042-12	42,4 x 1,5	2	
146732-048-12	48,3 x 1,5	2	
146732-060-12	60,3 x 1,5	2	

316		Poler	
OUTDOOR	Do rury Ø	☐	
146732-042-10	42,4 x 1,5	2	



Kołnierz przyścienny

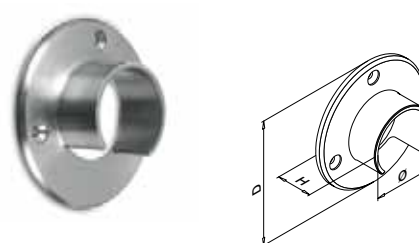

MOD 6505

304		Szlifowana					
INDOOR	Dla Ø	D	H	☐		☐	
136505-042-12	42,4	90	30	Q5-5	475	2	
136505-048-12	48,3	95	35	Q5-5	475	2	
136505-060-12	60,3	107	35	Q5-5	475	2	

SELL OUT

316		Szlifowana					
OUTDOOR	Dla Ø	D	H	☐		☐	
146505-042-12	42,4	90	30	Q5-6	475	2	
146505-048-12	48,3	95	35	Q5-6	475	2	
146505-060-12	60,3	107	35	Q5-6	475	2	

316		Poler					
OUTDOOR	Dla Ø	D	H	☐		☐	
146505-042-10	42,4	90	30	Q5-6	475	2	



Q-INFO MOD 6738

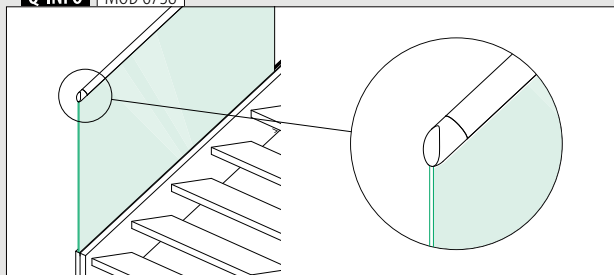

Q-INFO MOD 5793

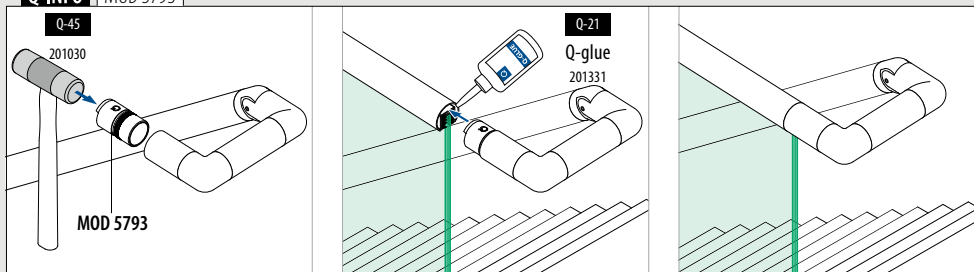

Góra / pochwyt

Profile na szkło

166920-042-50-00 18

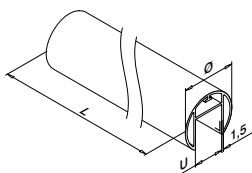

MOD 6920

Aluminium Surowy

	U	Ø	
166920-042-50-00	24	42,4	L = 5 m

Aluminium Anodowane, szcztokowane

OUTDOOR

166920-042-50-18	24	42,4	L = 5 m
------------------	----	------	---------



International Design Model Protection

Góra / pochwyt

Narożniki

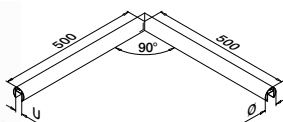

MOD 6320

Aluminium Surowy

	U	Ø	
166320-042-00	24	42,4 x 1,5	1

Aluminium Anodowane, szcztokowane

OUTDOOR

166320-042-18	24	42,4 x 1,5	1
---------------	----	------------	---

International Design Model Protection

Góra / pochwyt

Kółpaki końcowe

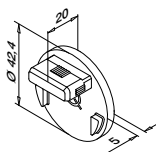

MOD 6732 - EASY HIT®

Aluminium Surowy

	Dla Ø	
166732-042-00	42,4 x 1,5	2

Aluminium Anodowane, szcztokowane

OUTDOOR

166732-042-18	42,4 x 1,5	2
---------------	------------	---



International Design Model Protection

Góra / pochwyt

Wkładki gumowe

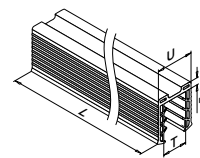

MOD 5124

Akcesoria

U = 24 mm

Do szkła monolitycznego	T	
205124-050-08	8 - 10	L = 5 m
205124-050-11	12	L = 5 m
205124-050-15	15	L = 5 m
205124-050-19	19	L = 5 m

205124-250-08	8 - 10	L = 25 m
205124-250-11	12	L = 25 m
205124-250-15	15	L = 25 m
205124-250-19	19	L = 25 m

Do szkła laminowanego

205124-050-08	8,76 - 10,76	L = 5 m
205124-050-11	11,52 - 13,52	L = 5 m
205124-050-17	16,76 - 17,52	L = 5 m
NEW 205124-050-92	20,76 - 21,52	L = 5 m

205124-250-08	8,76 - 10,76	L = 25 m
205124-250-11	11,52 - 13,52	L = 25 m
205124-250-17	16,76 - 17,52	L = 25 m
NEW 205124-250-92	20,76 - 21,52	L = 25 m

Q-INFO MOD 6920

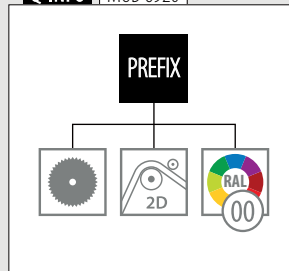

Q-INFO Aluminium



Q-INFO MOD 6920 / 5124 / 6732

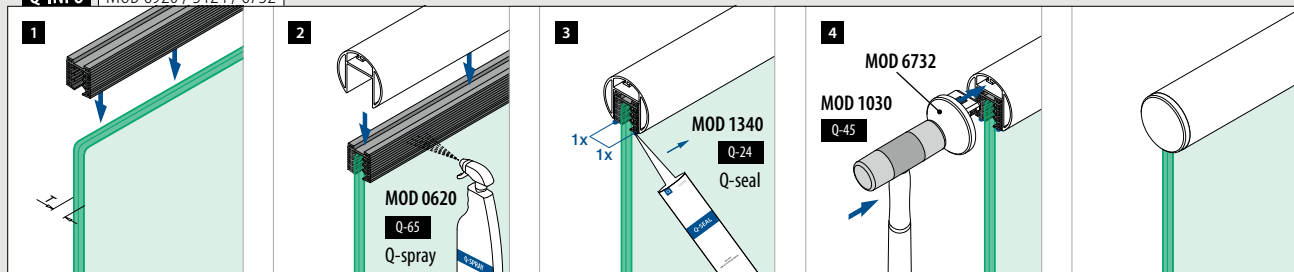

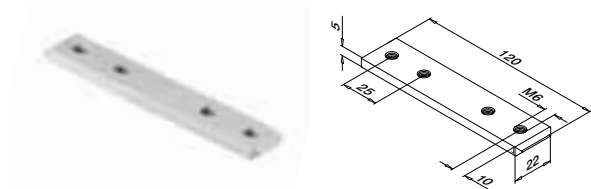

MOD 6795

Aluminium	Surowy		
166795-339	QS-261	476	2

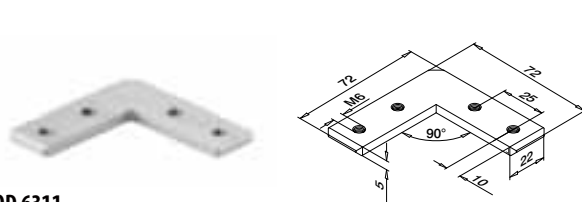

MOD 6311

Aluminium	Surowy		
166311-339	QS-261	476	2

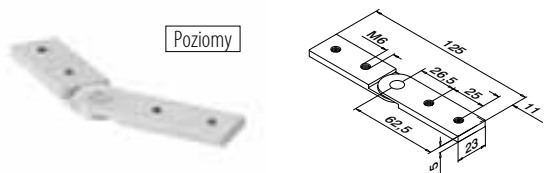

MOD 6797

Aluminium	Surowy		
166797	QS-261	476	2

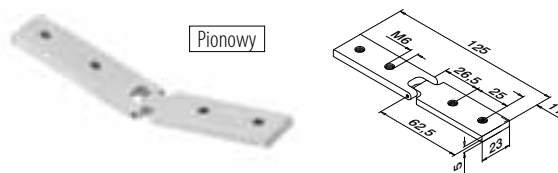

MOD 6798

Aluminium	Surowy		
166798	QS-261	476	2

Q-INFO MOD 6311

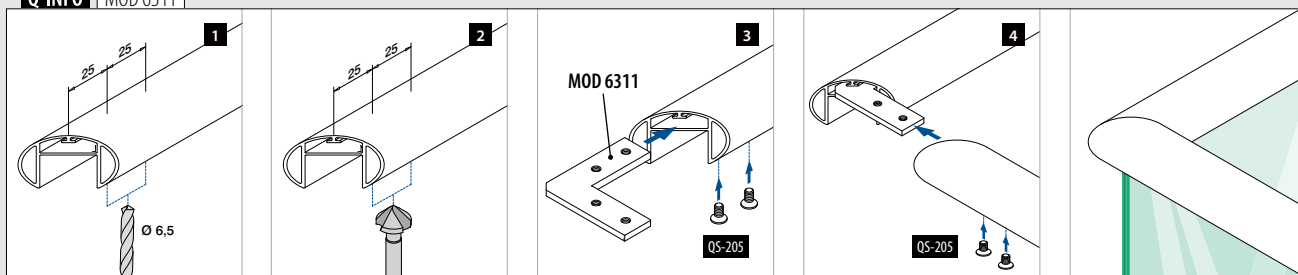

Q-INFO MOD 6797

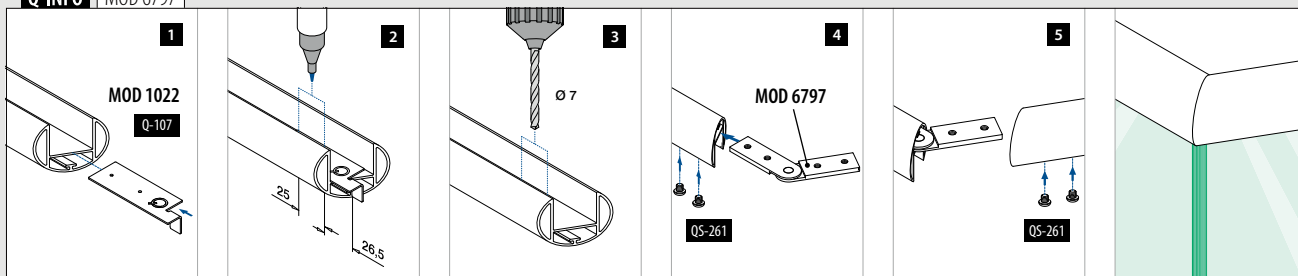

Q-INFO MOD 6798

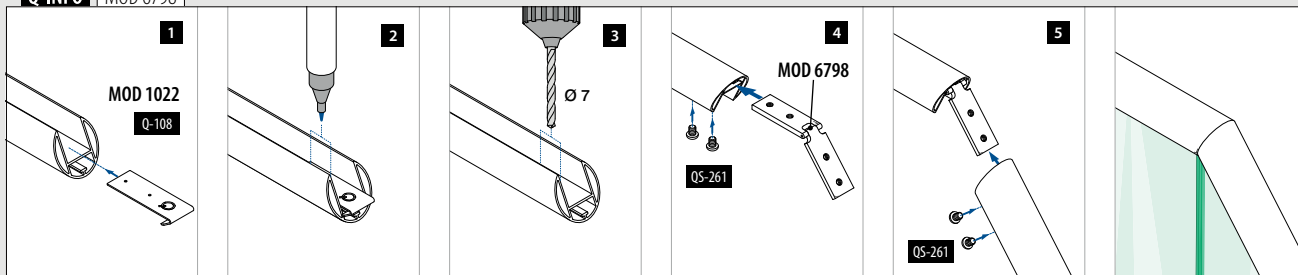

Q-INFO MOD 6798

Do góry

Cięcie	45°	40°	35°	30°	25°	20°	15°	10°	5°	0°
Kąt zewnętrzny	90°	100°	110°	120°	130°	140°	150°	160°	170°	180°
Odległość do krawędzi	30,5	30,0	29,5	29,0	28,5	28,0	27,5	27,0	27,0	26,5

Na dół

Cięcie	0°	5°	10°	15°	20°	25°	30°	35°	40°	45°
Kąt wewnętrzny	180°	170°	160°	150°	140°	130°	120°	110°	100°	90°
Odległość do krawędzi	26,5	26,5	26,0	26,0	25,5	25,5	25,0	24,5	24,5	24,0

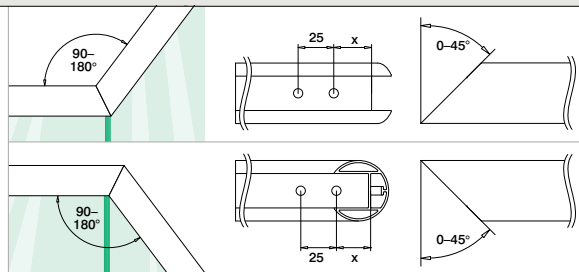

Góra / pochwyt

Profile na szkło

Kwadrat □

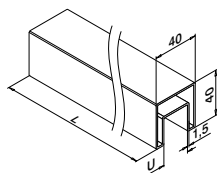

MOD 6924

304

Szlifowana

INDOOR

U



136924-040-25-12	24	40 x 40	L = 2,5 m
136924-040-50-12	24	40 x 40	L = 5 m

316

Szlifowana

OUTDOOR

146924-040-25-12	24	40 x 40	L = 2,5 m
146924-040-50-12	24	40 x 40	L = 5 m

PREFIX



Góra / pochwyt

Wkładki gumowe

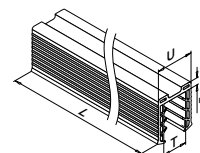

MOD 5124

Akcesoria

U = 24 mm

Do szkła monolitycznego

T



205124-050-08	8 - 10	L = 5 m
205124-050-11	12	L = 5 m
205124-050-15	15	L = 5 m
205124-050-19	19	L = 5 m
205124-250-08	8 - 10	L = 25 m
205124-250-11	12	L = 25 m
205124-250-15	15	L = 25 m
205124-250-19	19	L = 25 m

Do szkła laminowanego

205124-050-08	8,76 - 10,76	L = 5 m
205124-050-11	11,52 - 13,52	L = 5 m
205124-050-17	16,76 - 17,52	L = 5 m
NEW 205124-050-92	20,76 - 21,52	L = 5 m
205124-250-08	8,76 - 10,76	L = 25 m
205124-250-11	11,52 - 13,52	L = 25 m
205124-250-17	16,76 - 17,52	L = 25 m
NEW 205124-250-92	20,76 - 21,52	L = 25 m

Q-INFO MOD 6924

PREFIX



Q-INFO MOD 6924 / 5124 / 6734

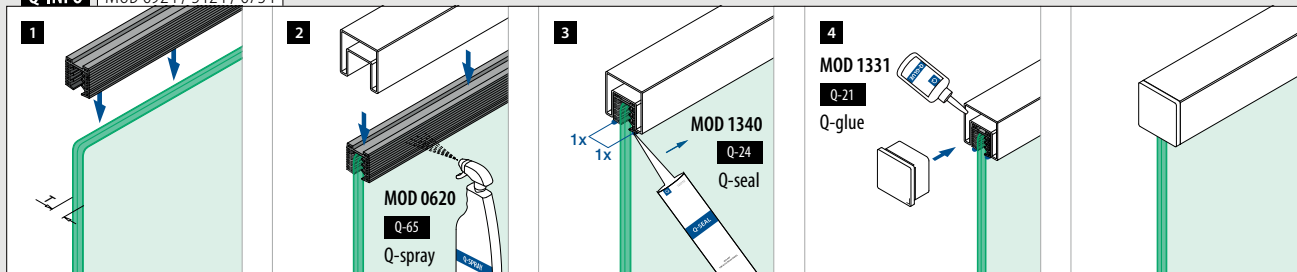

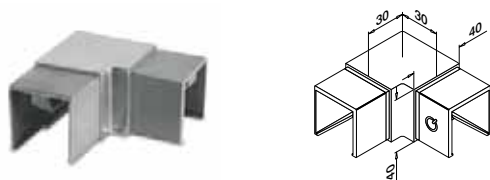
**MOD 6343**

304 Szlifowana			
INDOOR	<input type="checkbox"/>	<input type="checkbox"/>	
136343-040-12	40 x 40		2
316 Szlifowana			
OUTDOOR	<input type="checkbox"/>	<input type="checkbox"/>	
146343-040-12	40 x 40		2

**MOD 6794**

304 Szlifowana			
INDOOR	<input type="checkbox"/>	<input type="checkbox"/>	
136794-040-12	40 x 40		2
316 Szlifowana			
OUTDOOR	<input type="checkbox"/>	<input type="checkbox"/>	
146794-040-12	40 x 40		2

**MOD 6342**

304 Szlifowana			
INDOOR	<input type="checkbox"/>	H	<input type="checkbox"/>
136342-040-02-12	40 x 40	30	2
316 Szlifowana			
OUTDOOR	<input type="checkbox"/>	H	<input type="checkbox"/>
146342-040-02-12	40 x 40	30	2

**MOD 6342**

304 Szlifowana			
INDOOR	<input type="checkbox"/>	H	<input type="checkbox"/>
136342-040-01-12	40 x 40	30	2
316 Szlifowana			
OUTDOOR	<input type="checkbox"/>	H	<input type="checkbox"/>
146342-040-01-12	40 x 40	30	2

**MOD 6734**

304 Szlifowana			
INDOOR	<input type="checkbox"/>	<input type="checkbox"/>	
136734-040-12	40 x 40		2
316 Szlifowana			
OUTDOOR	<input type="checkbox"/>	<input type="checkbox"/>	
146734-040-12	40 x 40		2

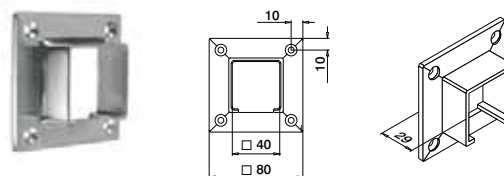
**MOD 6545**

304 Szlifowana			
INDOOR	<input type="checkbox"/>	<input type="checkbox"/>	<input type="checkbox"/>
136545-040-12	40 x 40	QS-7	475 2
316 Szlifowana			
OUTDOOR	<input type="checkbox"/>	<input type="checkbox"/>	<input type="checkbox"/>
146545-040-12	40 x 40	QS-50	475 2



Góra / pochwyt

Profile na szkło

Kwadrat

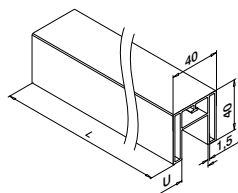
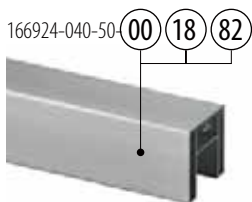

MOD 6924

Aluminium	Surowy	U	<input type="checkbox"/>	
166924-040-50-00		24	40 x 40	L = 5 m
Aluminium	Anodowane, szczotkowane			
OUTDOOR				
166924-040-50-18		24	40 x 40	L = 5 m
Aluminium	Black Line			
OUTDOOR				
NEW 166924-040-50-82		24	40 x 40	L = 5 m



International Design Model Protection

Góra / pochwyt

Wkładki gumowe

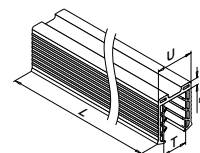

MOD 5124

Akcesoria	U = 24 mm	T	
Do szkła monolitycznego			
205124-050-08	8 - 10		L = 5 m
205124-050-11	12		L = 5 m
205124-050-15	15		L = 5 m
205124-050-19	19		L = 5 m
Do szkła laminowanego			
205124-050-08	8,76 - 10,76		L = 5 m
205124-050-11	11,52 - 13,52		L = 5 m
205124-050-17	16,76 - 17,52		L = 5 m
NEW 205124-050-92	20,76 - 21,52		L = 5 m

Góra / pochwyt

Narożniki

Kwadrat

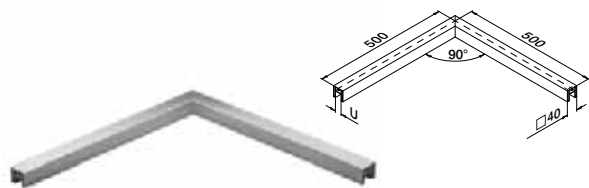

MOD 6324

Aluminium	Anodowane, szczotkowane	U	<input type="checkbox"/>	
OUTDOOR				
166324-040-18		24	40 x 40 x 1,5	1
Aluminium	Black Line			
OUTDOOR				
NEW 166324-040-82		24	40 x 40 x 1,5	1

Góra / pochwyt

Kołpaki końcowe

Kwadrat

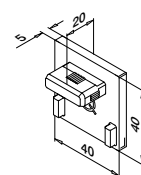

MOD 6734 - EASY HIT®

Aluminium	Surowy	<input type="checkbox"/>	
166734-040-00		40 x 40	2
Aluminium	Anodowane, szczotkowane		
OUTDOOR			
166734-040-18		40 x 40	2
Aluminium	Black Line		
OUTDOOR			
NEW 166734-040-82		40 x 40	2



International Design Model Protection

Q-INFO Aluminium



Q-INFO MOD 6924

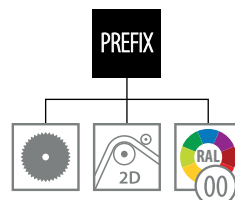

Q-INFO MOD 6924 / 5124 / 6734

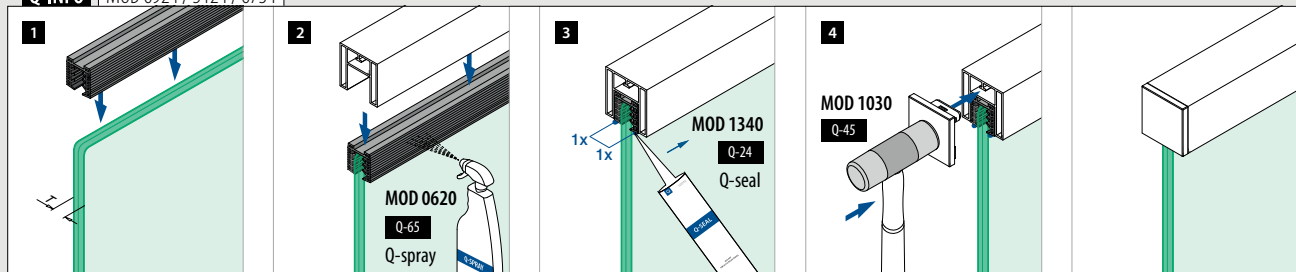

Łączniki

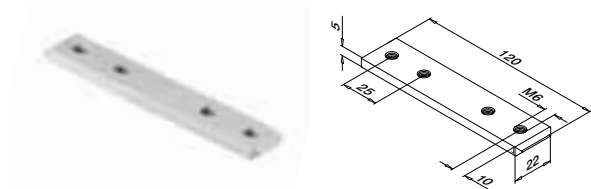

MOD 6795

Aluminium	Surowy		
166795-339	QS-261	476	2

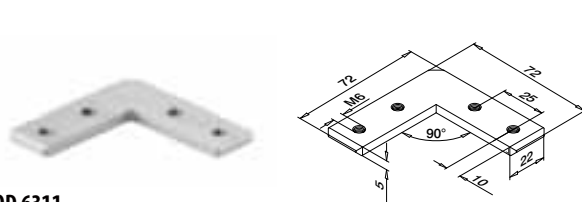

MOD 6311

Aluminium	Surowy		
166311-339	QS-261	476	2

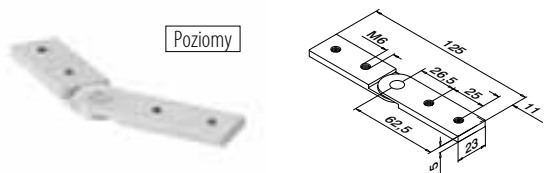

MOD 6797

Aluminium	Surowy		
166797	QS-261	476	2

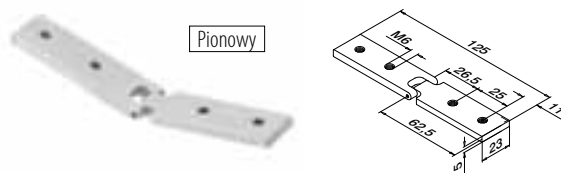

MOD 6798

Aluminium	Surowy		
166798	QS-261	476	2

Q-INFO MOD 6311

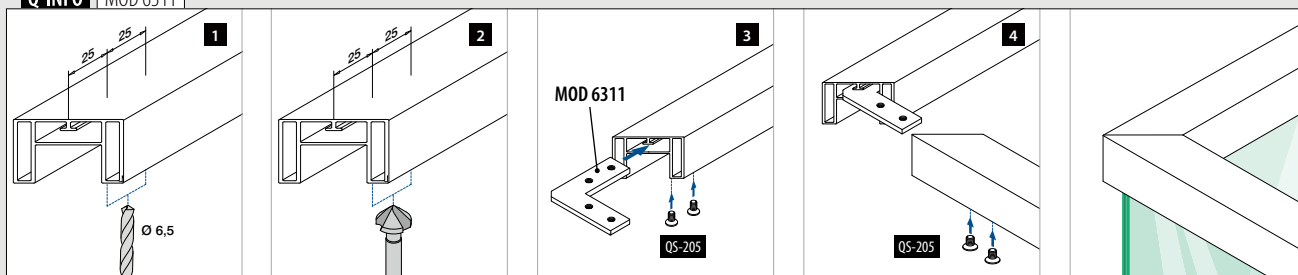

Q-INFO MOD 6797

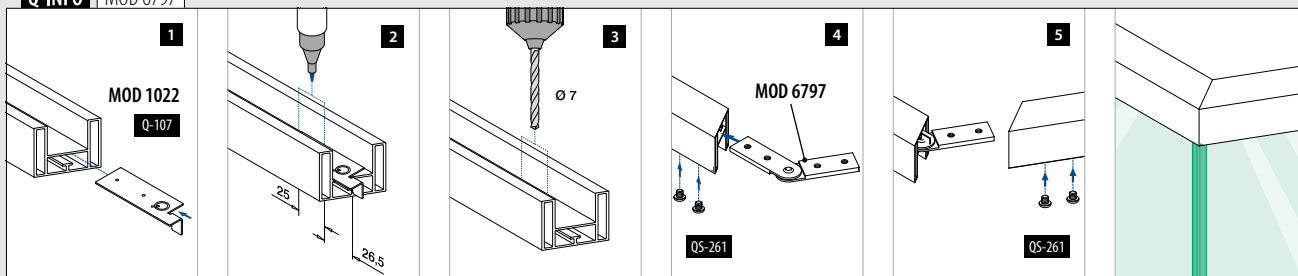

Q-INFO MOD 6798

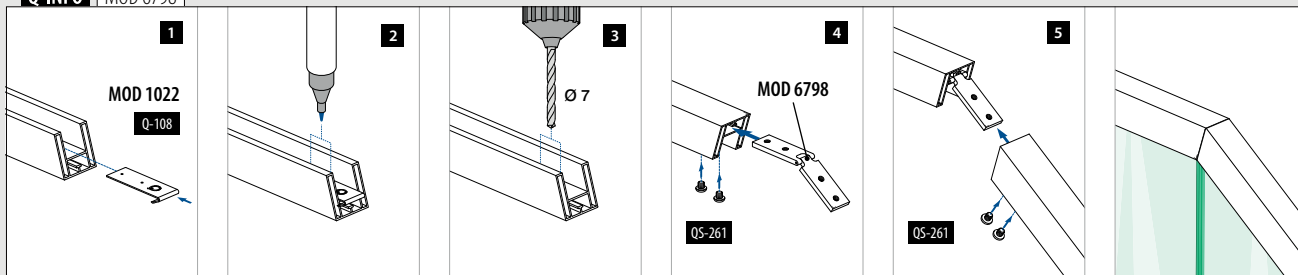

Q-INFO MOD 6798

Do góry

Cięcie	45°	40°	35°	30°	25°	20°	15°	10°	5°	0°
Kąt zewnętrzny	90°	100°	110°	120°	130°	140°	150°	160°	170°	180°
Odległość do krawędzi	30,5	30,0	29,5	29,0	28,5	28,0	27,5	27,0	27,0	26,5

Na dół

Cięcie	0°	5°	10°	15°	20°	25°	30°	35°	40°	45°
Kąt wewnętrzny	180°	170°	160°	150°	140°	130°	120°	110°	100°	90°
Odległość do krawędzi	26,5	26,5	26,0	26,0	25,5	25,5	25,0	24,5	24,5	24,0

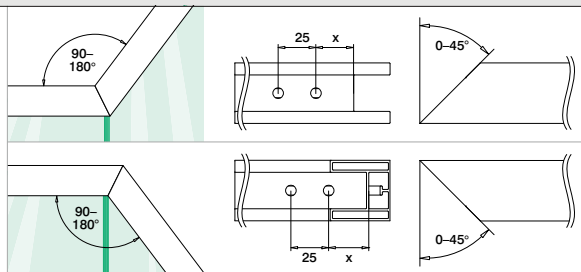

Góra / pochwyty

Profile na szkło

Prostokąt

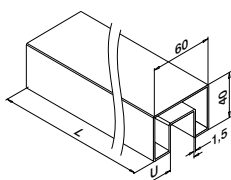

MOD 6924

304 Szlifowana

INDOOR

U



SELL OUT 136924-640-50-12

24

60 x 40

L = 5 m

316 Szlifowana

OUTDOOR

146924-640-50-12

24

60 x 40

L = 5 m

PREFIX



Góra / pochwyty

Wkładki gumowe

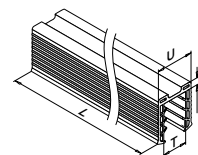

MOD 5124

Aksesoria

U = 24 mm

Do szkła monolitycznego

T



205124-050-08

8 - 10

L = 5 m

205124-050-11

12

L = 5 m

205124-050-15

15

L = 5 m

205124-050-19

19

L = 5 m

205124-250-08

8 - 10

L = 25 m

205124-250-11

12

L = 25 m

205124-250-15

15

L = 25 m

205124-250-19

19

L = 25 m

Do szkła laminowanego

205124-050-08

8,76 - 10,76

L = 5 m

205124-050-11

11,52 - 13,52

L = 5 m

205124-050-17

16,76 - 17,52

L = 5 m

NEW

205124-050-92

20,76 - 21,52

L = 5 m

205124-250-08

8,76 - 10,76

L = 25 m

205124-250-11

11,52 - 13,52

L = 25 m

205124-250-17

16,76 - 17,52

L = 25 m

NEW

205124-250-92

20,76 - 21,52

L = 25 m

Q-INFO MOD 6924

PREFIX



Q-INFO MOD 6924 / 5124 / 6734

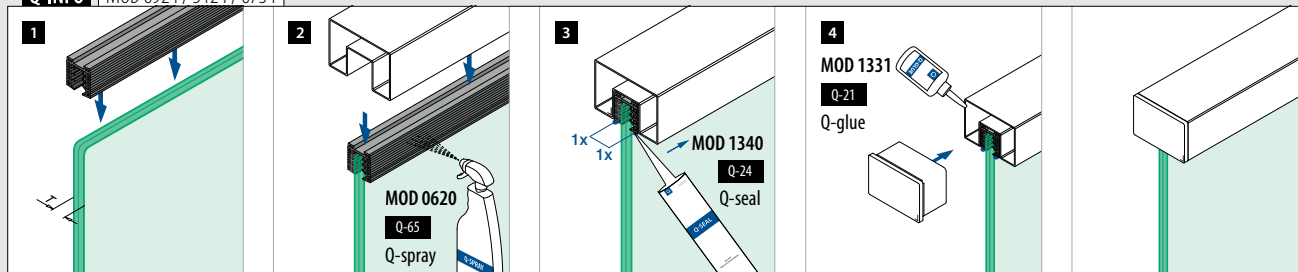

Góra / pochwyty

Profile na szkło

Prostokąt □

166924-654-50-00 00 08

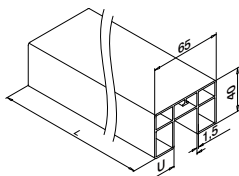
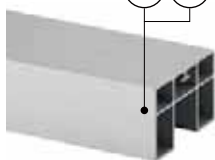

MOD 6924

Aluminium Surowy

	U	□	▢
166924-654-50-00	24	65 x 40	L = 5 m

Aluminium Efekt matowego srebra

OUTDOOR

166924-654-50-08	24	65 x 40	L = 5 m
------------------	----	---------	---------

SELL OUT



International Design Model Protection

Góra / pochwyty

Kołpaki końcowe

Prostokąt □

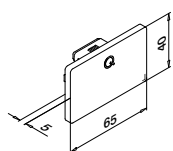

MOD 6734 - EASY HIT®

Aluminium Surowy

	Dł.	□	▢
166734-654-00	65 x 40		2

Aluminium Efekt matowego srebra

OUTDOOR

166734-654-08	65 x 40		2
---------------	---------	--	---

SELL OUT



International Design Model Protection

Góra / pochwyty

Wkładki gumowe

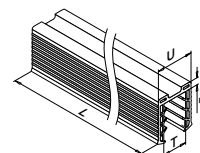

MOD 5124

Akcesoria

U = 24 mm

Do szkła monolitycznego	T	▢
205124-050-08	8 - 10	L = 5 m
205124-050-11	12	L = 5 m
205124-050-15	15	L = 5 m
205124-050-19	19	L = 5 m

Do szkła laminowanego

205124-050-08	8,76 - 10,76	L = 5 m
205124-050-11	11,52 - 13,52	L = 5 m
205124-050-17	16,76 - 17,52	L = 5 m
205124-050-92	20,76 - 21,52	L = 5 m

NEW

Góra / pochwyty

Kołnierz przyścienny

Prostokąt □

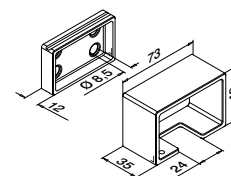

MOD 6545

Aluminium Surowy

	Dł.	□	▢	▣	▤
166545-654-00	65 x 40		QS-55	474 / QS-20	476



International Design Model Protection

SELL OUT Tylko do wyczerpania zapasów.

Q-INFO MOD 6924



Q-INFO Aluminium



Q-INFO MOD 6924



Q-INFO MOD 6924 / 5124 / 6734

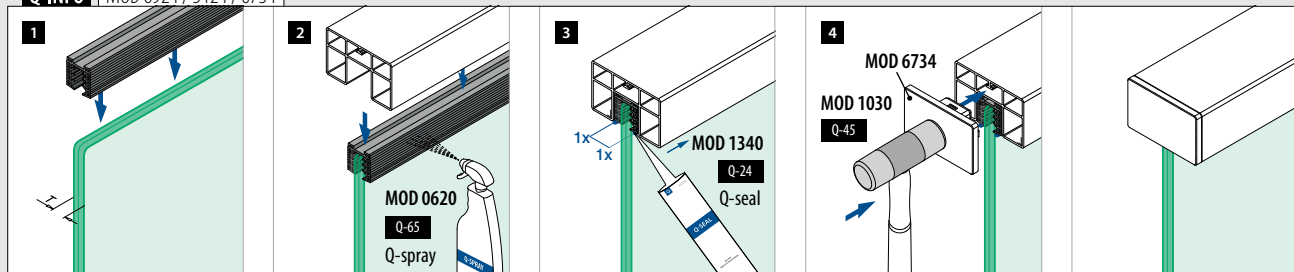

Łączniki

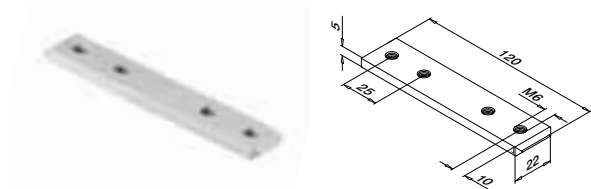

MOD 6795

Aluminium	Surowy		
166795-339	QS-261	476	2

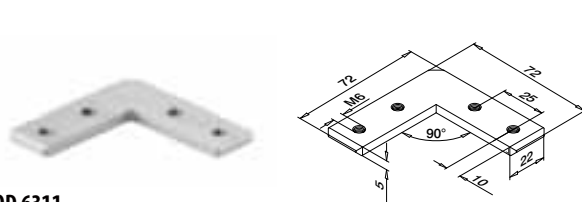

MOD 6311

Aluminium	Surowy		
166311-339	QS-261	476	2

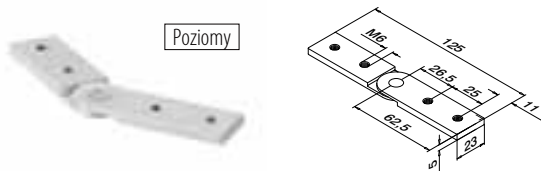

Poziomy

MOD 6797

Aluminium	Surowy		
166797	QS-261	476	2

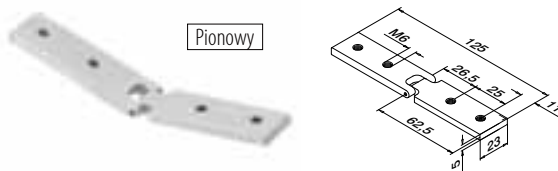

Pionowy

MOD 6798

Aluminium	Surowy		
166798	QS-261	476	2

Q-INFO MOD 6311

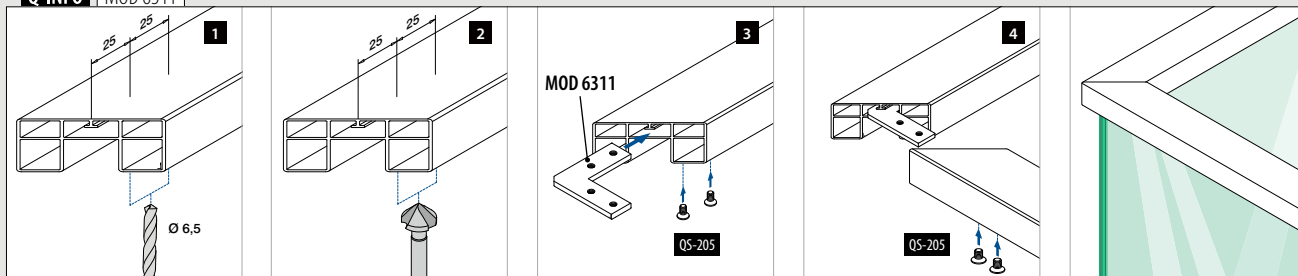

Q-INFO MOD 6797

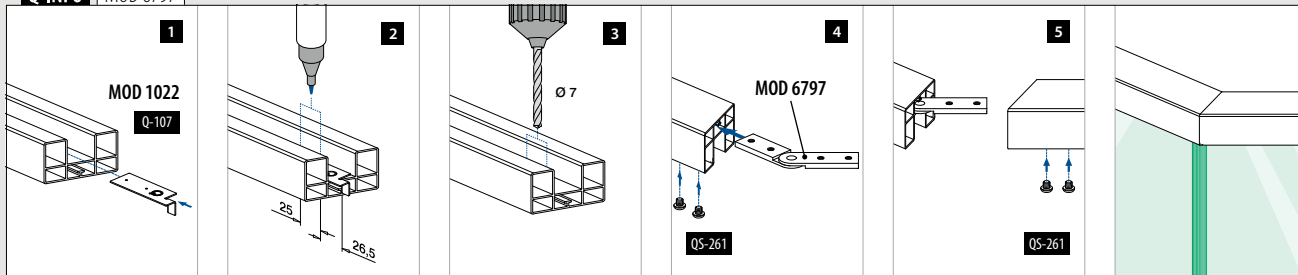

Q-INFO MOD 6798

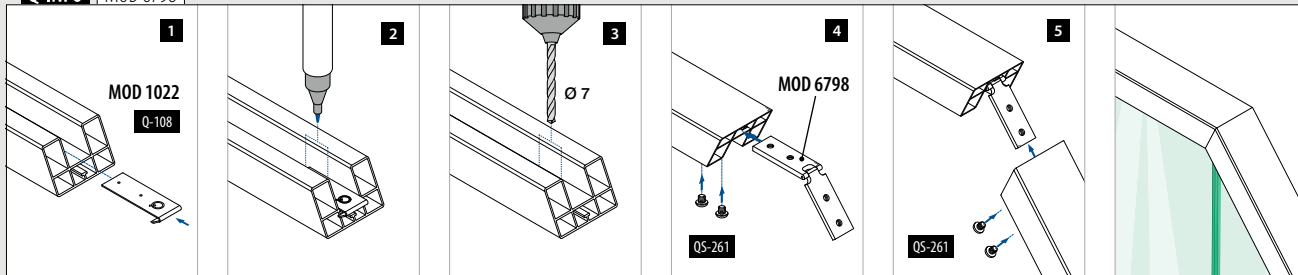

Q-INFO MOD 6798

Do góry

Cięcie	45°	40°	35°	30°	25°	20°	15°	10°	5°	0°
Kąt zewnętrzny	90°	100°	110°	120°	130°	140°	150°	160°	170°	180°
Odległość do krawędzi	30,5	30,0	29,5	29,0	28,5	28,0	27,5	27,0	27,0	26,5

Na dół

Cięcie	0°	5°	10°	15°	20°	25°	30°	35°	40°	45°
Kąt wewnętrzny	180°	170°	160°	150°	140°	130°	120°	110°	100°	90°
Odległość do krawędzi	26,5	26,5	26,0	26,0	25,5	25,5	25,0	24,5	24,5	24,0

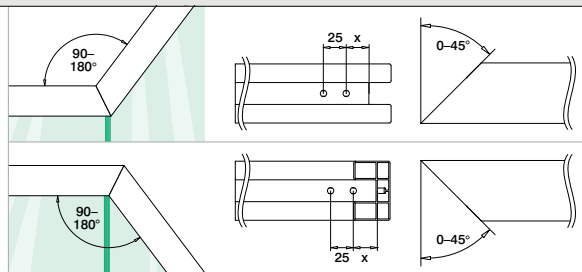



Lewa / prawa

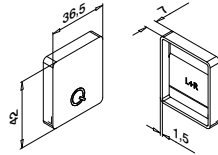

MOD 6913

Aluminium Surowy



166913-339-00

2

Aluminium Efekt matowego srebra

OUTDOOR

SELL
OUT

166913-339-08

2

Aluminium Anodowane, szcztokowane

OUTDOOR

NEW

166913-339-18

2

Aluminium Black Line

OUTDOOR

NEW

166913-339-82

2

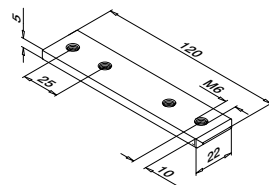

MOD 6795

Aluminium Surowy



166795-339

QS-261 476

2

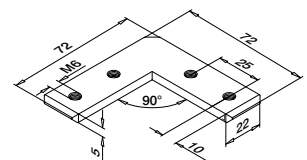

MOD 6311

Aluminium Surowy



166311-339

QS-261 476

2

SELL
OUT Tylko do wyczerpania zapasów.

Q-INFO MOD 6311

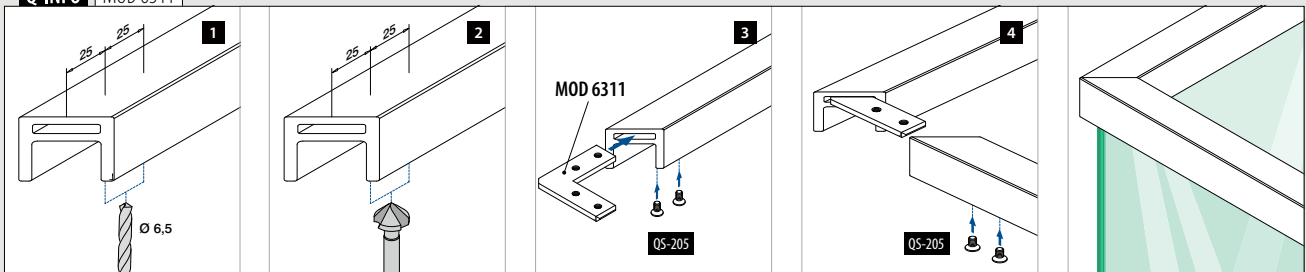



2

BALKONY FRANCUSKIE

Easy Glass® View	194 - 201
Easy Glass® MOD 6507-6508	202 - 213
Z zaciskami do szkła	214 - 215
Z adapterami do szkła	216 - 221
Profile zabezpieczające przed upadkiem	222 - 235



EASY GLASS® MOD 6507 / 6508

202



Znajdź wszystkie informacje
o balkony francuskie online:

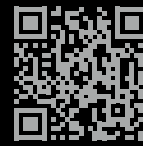

[https://q-ne.ws/
JulietBalcony23](https://q-ne.ws/JulietBalcony23)

Z ADAPTERAMI DO SZKŁA

216

Z ZACISKAMI DO SZKŁA

214



PROFILE ZABEZ- PIECZAJĄCE PRZED UPADKIEM

222



WSZECHSTRONNE I PRAWIE NIEWIDOCZNE

Okna od podłogi do sufitu są niezwykle popularne zarówno w budynkach mieszkalnych, jak i biurowych, ponieważ mieszkańcy i użytkownicy korzystają z maksymalnego dostępu do światła dziennego. Dla wystarczającego zabezpieczenia przed upadkiem konieczny jest jednak balkon francuski przy oknach.

W naszym asortymencie znajdują się dwa systemy, które zostały zaprojektowane specjalnie dla tego zastosowania: Easy Glass® View, który można montować na fasadzie, w ościeżu okna lub na ramie okna, a także Easy Glass® MOD 6507-6508, posiadający okrągłe lub prostokątne kołnierze przyścienne i pochwyty na szkło.

Ale istnieją również inne rozwiązania do tworzenia szklanych balkonów francuskich - na przykład za pomocą uchwytów do szkła Q-railing i adapterów do szkła. Do ochrony przy dużych oknach można również wykorzystać nowe, proste profile zabezpieczające przed upadkiem. Oferujemy wybór spośród różnych elementów okrągłych lub kwadratowych.



EASY GLASS®
VIEW

194

Q-railing



- Zaprojektowany dla:** Obciążenie lekkie do średniego
- Wykorzystanie:** Do wewnątrz i na zewnątrz
- Opcje montażu:** Montaż ścienny (fasady, ościeżnicy, ościeży okna)
- Zastosowanie:** Balkony francuskie
- Materiał:** Aluminium (szczotkowane anodowane, surowe lub malowana proszkowo)
- Grubość szkła:** 12 do 21,52 mm

Znajdź wszystkie informacje o Easy Glass View online:



<https://q-ne.ws/View23>

EASY GLASS[®] VIEW



Minimalistyczne balkony francuskie dla maksymalnego podparcia

Prawie niewidoczny balkon francuski Easy Glass® View można zamontować na fasadzie, w ościeżu okna lub bezpośrednio na ramie okna. Smukłe profile aluminiowe mogą być również dowolnie malowane proszkowo - w celu dopasowania do koloru okna lub elewacji.

Easy Glass® View	PL
Max. obciążenie liniowe (kN/m)	2,0
Max. długość (w metrach)	3,3

Specyfikacje, takie jak szczegóły montażu, wymiary i rodzaje szkła, można znaleźć w odpowiednich certyfikatach.

Międzynarodowe testy/obliczenia/certyfikaty:



- 1 Wykonaj praktycznie niewidoczny balkon francuski z systemem Easy Glass View dzięki ekstremalnie wąskim profilom i niewidocznym punktom montażowym.
- 2 Wybierz jedną z wielu możliwości montażowych, włącznie z montażem do fasady, we wnęce okiennej lub do ramy okna.



EASY GLASS® VIEW OPCJE MONTAŻOWE

- Montaż kotwami i śrubami (zależy od powierzchni)
- Montaż do ościeży może być przeprowadzony od wewnątrz
- Profile i zaślepki mogą być powlekane proszkowo

Montaż do fasady

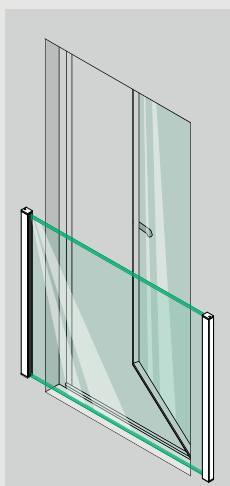

Montaż do ościeżnicy

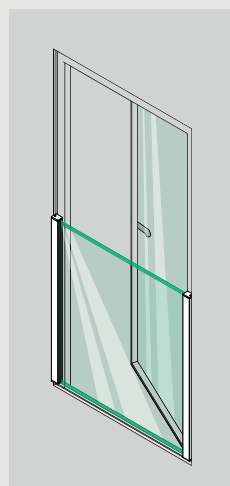

Montaż do ościeży okna

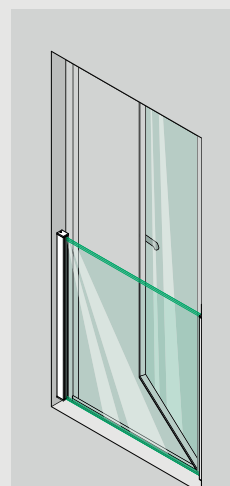

Montaż z profilem pośrednim

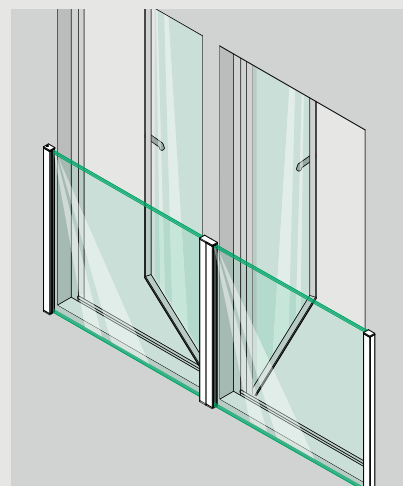

Montaż do fasady

Montaż do ościeży okna

Montaż do ościeżnicy

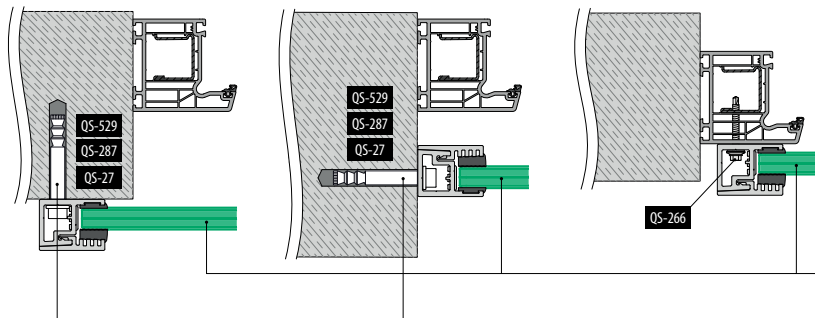

Specyfikacje, takie jak szczegóły montażu, wymiary i rodzaje szkła, można znaleźć w odpowiednich certyfikatach.

Szkło bezpieczne: ■164 - 165

Wszystkie kotwy: ■461 - 467

Montaż z profilem pośrednim

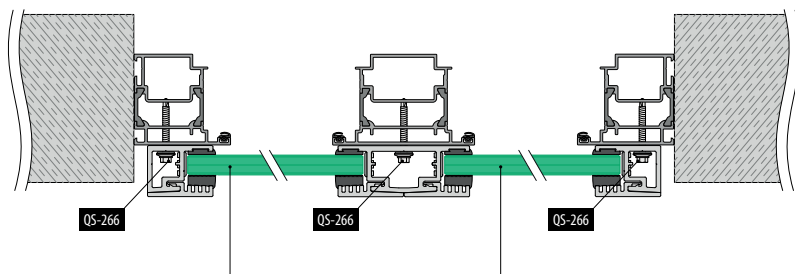

Szkło bezpieczne: ■164 - 165

Zestawy profili ściennych

Wstępnie nawiercone

W zestawie: 2x profile dla tafli szklanej do wysokości 1100mm, 4x zaslepka zaciskowa, 4x zakończenie

Montaż do ościeży okna

W zestawie: 2x profile dla tafli szklanej do wysokości 1100mm, 4x zaslepka zaciskowa, 4x zakończenie

Montaż do fasady / ościeżnicy

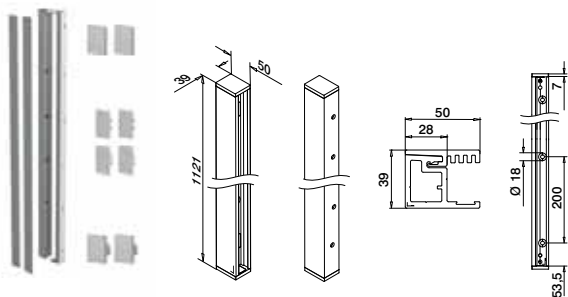

MOD 6839

Aluminium Surowy

166839-011-02-00 ■461 - 467 L = 2x 1,1 m

Aluminium Anodowane, szcztokowane

OUTDOOR

166839-011-02-18 ■461 - 467 L = 2x 1,1 m

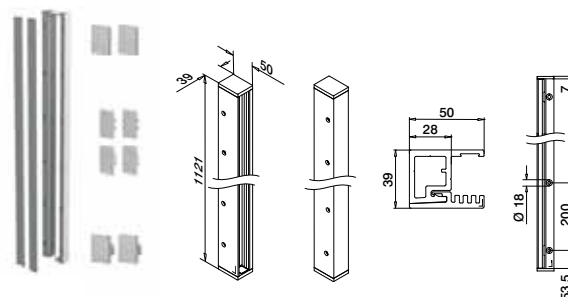

MOD 6839

Aluminium Surowy

166839-011-01-00 ■461 - 467 L = 2x 1,1 m

Aluminium Anodowane, szcztokowane

OUTDOOR

166839-011-01-18 ■461 - 467 L = 2x 1,1 m



Q-INFO

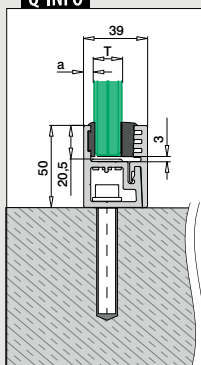

Do szkła monolitycznego		T	a
20683x-xxx-12		12	10,5
20683x-xxx-15		15	10,5
20683x-xxx-19		19	6,5
Do szkła laminowanego		T	a
20683x-xxx-13		12,76	10,5
20683x-xxx-14		13,52	10,5
20683x-xxx-17		16,76	6,5
20683x-xxx-18		17,52	6,5
20683x-xxx-21		20,76	6,5
20683x-xxx-22		21,52	6,5

Q-INFO

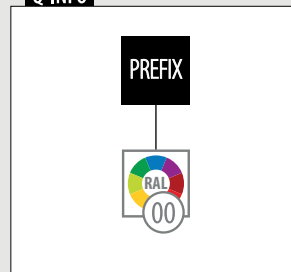

Zestawy profili ściennych

W zestawie: 2x profile dla tafli szklanej do wysokości 1100mm, 4x zaslepka zaciskowa, 4x zakończenie

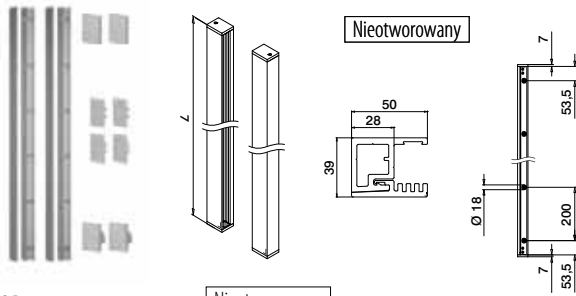

MOD 6839

Nieotworowany

Aluminium Surowy



166839-011-00-00 461 - 467 L = 2x 1,1 m

Aluminium Anodowane, szorstkowane

OUTDOOR

166839-011-00-18 461 - 467 L = 2x 1,1 m

Aluminium Szary antracytowy RAL 7016

OUTDOOR

NEW 166839-011-00-33 461 - 467 L = 2x 1,1 m

Aluminium Black Line

OUTDOOR

NEW 166839-011-00-82 461 - 467 L = 2x 1,1 m

PREFIX



International Design Model Protection

W zestawie: 1x profil dla tafli szklanej do wysokości 1100mm, 4x zaslepka zaciskowa, 2x zakończenie

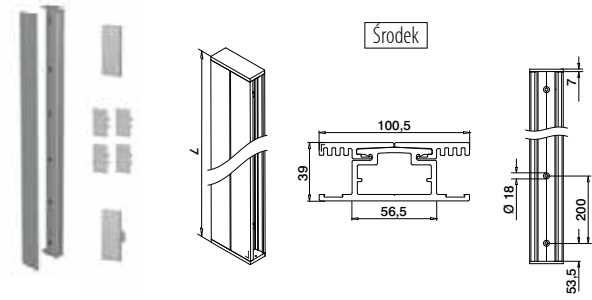

MOD 6849

Srodek

Aluminium Surowy



166849-011-00-00 461 - 467 L = 1,1 m

Aluminium Anodowane, szorstkowane

OUTDOOR

166849-011-00-18 461 - 467 L = 1,1 m

Aluminium Szary antracytowy RAL 7016

OUTDOOR

166849-011-00-33 461 - 467 L = 1,1 m

Aluminium Black Line

OUTDOOR

166849-011-00-82 461 - 467 L = 1,1 m

NEW

PREFIX



Q-INFO Aluminium

00



Surowy

18



Anodowane,
szorstkowane

33 RAL 7016



Szary
antracytowy,
matowy, gładki

82 RAL 9005

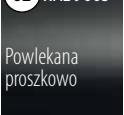

Czarna, matowy,
tekstura

Powlekana
proszkowo

Q-INFO

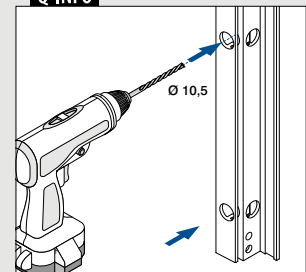



Pasuje do
MOD 6839 oraz MOD 6849

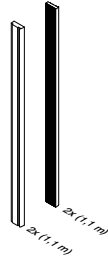

MOD 6831

Akcesoria

Do szkła monolitycznego	T	
206831-211-12	12	L = 2x 1,1 m
206831-211-15	15	L = 2x 1,1 m
206831-211-19	19	L = 2x 1,1 m

Do szkła laminowanego

206831-211-13	12,76	L = 2x 1,1 m
206831-211-14	13,52	L = 2x 1,1 m
206831-211-17	16,76	L = 2x 1,1 m
206831-211-18	17,52	L = 2x 1,1 m
206831-211-21	20,76	L = 2x 1,1 m
206831-211-22	21,52	L = 2x 1,1 m

NEW

Q-INFO

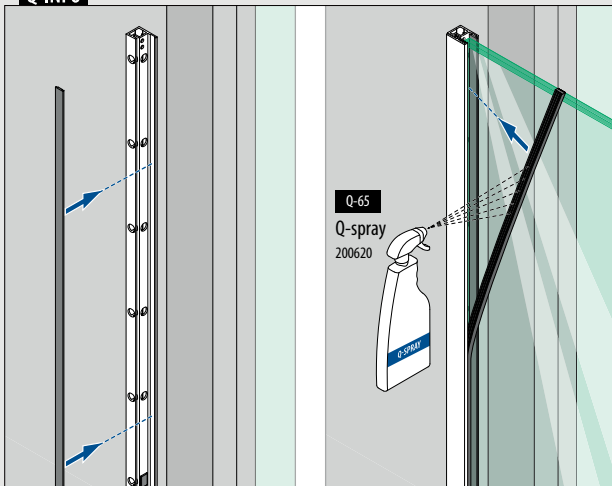

Profil ścienny

Nieotworowany

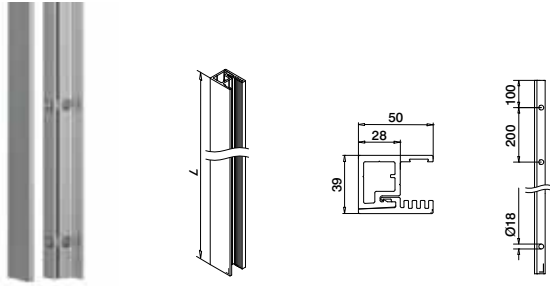

MOD 6830

Aluminium Surowy		
166830-050-00-00	461 - 467	L = 5 m
Aluminium Anodowane, szczotkowane		
OUTDOOR		
166830-050-00-18	461 - 467	L = 5 m



International Design
Model Protection

Profil ścienny

Wstępnie nawiercone

Montaż do ościeży okna

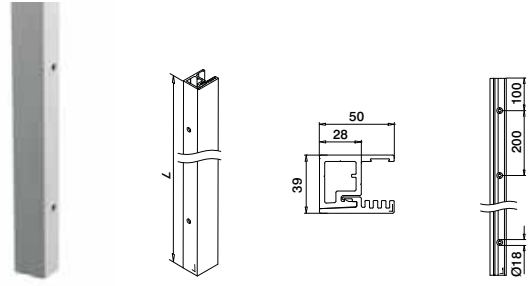

MOD 6830

Aluminium Surowy		
166830-050-02-00	461 - 467	L = 5 m
Aluminium Anodowane, szczotkowane		
OUTDOOR		
166830-050-02-18	461 - 467	L = 5 m



Montaż do fasady / ościeżnicy

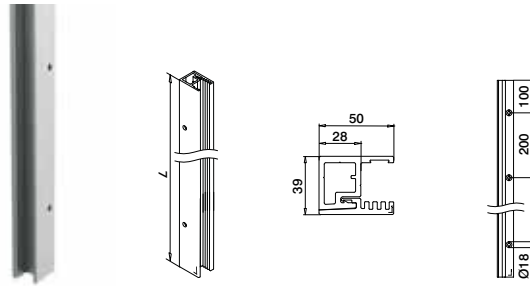

MOD 6830

Aluminium Surowy		
166830-050-01-00	461 - 467	L = 5 m
Aluminium Anodowane, szczotkowane		
OUTDOOR		
166830-050-01-18	461 - 467	L = 5 m



Środek

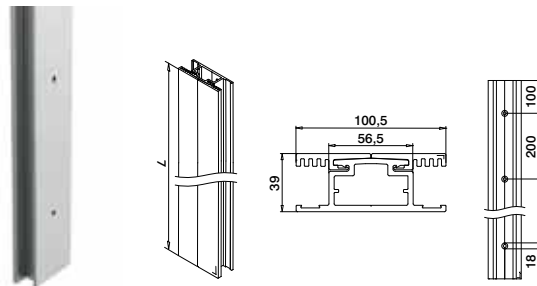

MOD 6840

Aluminium Surowy		
166840-050-00-00	461 - 467	L = 5 m
Aluminium Anodowane, szczotkowane		
OUTDOOR		
166840-050-00-18	461 - 467	L = 5 m



Q-INFO

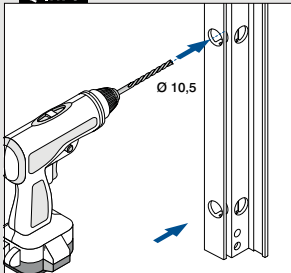

Q-INFO

Aluminium



Q-INFO

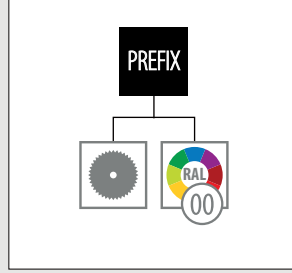

Q-INFO MOD 6830-050-00

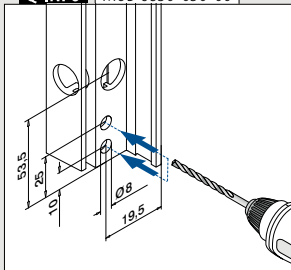

Q-INFO MOD 6830-050-01

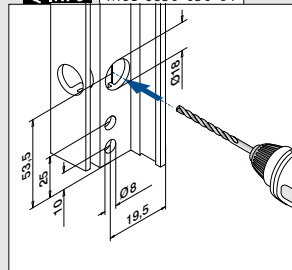

Zestaw uszczelek dla profili ściennych



Pasuje do
MOD 6839 oraz MOD 6849

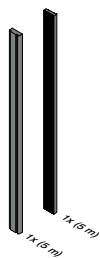

MOD 6831

Akcesoria

Do szkła monolitycznego	T	
206831-050-12	12	L = 5 m
206831-050-15	15	L = 5 m
206831-050-19	19	L = 5 m

Do szkła laminowanego

206831-050-13	12,76	L = 5 m
206831-050-14	13,52	L = 5 m
206831-050-17	16,76	L = 5 m
206831-050-18	17,52	L = 5 m
206831-050-21	20,76	L = 5 m
206831-050-22	21,52	L = 5 m

NEW

Q-INFO

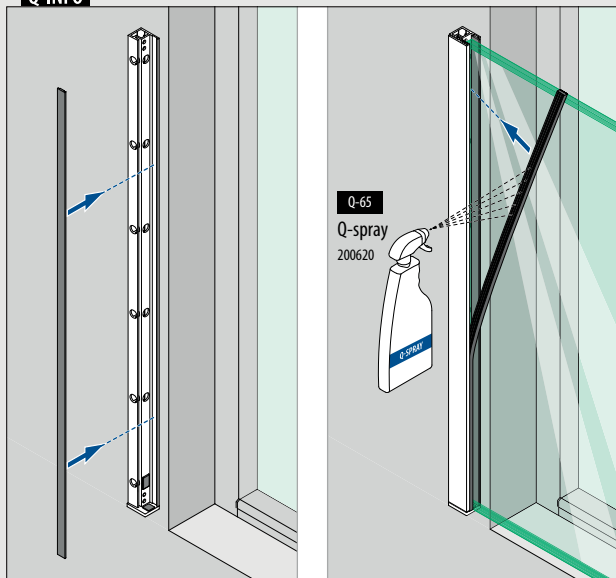

Kołpaki końcowe do MOD 6830 / 6839



Podkładka
Blokada bezpieczeństwa

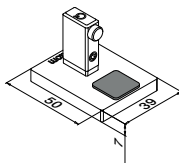

MOD 6832

Aluminium	Surowy	
166832-01-00		2
Aluminium	Anodowane, szczotkowane	
OUTDOOR		
166832-01-18		2



International Design Model Protection



Nakładka

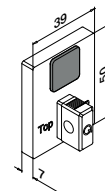

MOD 6832 - EASY HIT®

Aluminium	Surowy	
166832-02-00		2
Aluminium	Anodowane, szczotkowane	
OUTDOOR		
166832-02-18		2



International Design Model Protection

Kołpaki końcowe do MOD 6840 / 6849



Podkładka
Środek

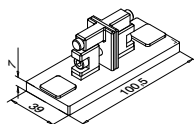

MOD 6842

Aluminium	Surowy	
166842-01-00		2
Aluminium	Anodowane, szczotkowane	
OUTDOOR		
166842-01-18		2



International Design Model Protection



Nakładka
Środek

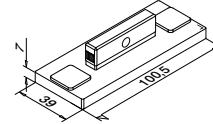

MOD 6842 - EASY HIT®

Aluminium	Surowy	
166842-02-00		2
Aluminium	Anodowane, szczotkowane	
OUTDOOR		
166842-02-18		2



International Design Model Protection

Zaślepki do zacisków

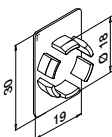

MOD 6838

Plastik	Białe aluminium RAL 9006	
OUTDOOR		
156838-36		4

Q-INFO Aluminium

00

Surowy

18

Anodowane, szczotkowane

Q-INFO MOD 6832-01

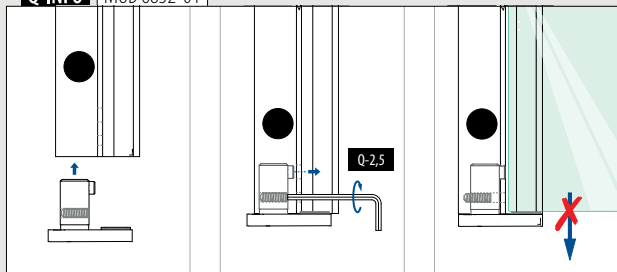

Q-INFO MOD 6842-01

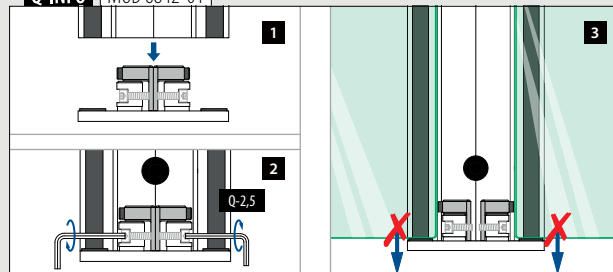



Zaprojektowany dla: Obciążenie lekkie do średniego

Wykorzystanie: Do wewnątrz i na zewnątrz

Opcje montażu: Montaż ścienny (fasady)

Zastosowanie: Balkony francuskie

Materiał: Aluminium (szczerowane anodowane lub surowe), stal nierdzewna (szlifowana)

Grubość szkła: 8 do 21,52 mm

Znajdź wszystkie informacje o Easy Glass MOD 6507-6508 online:



<https://q-ne.ws/6507-6508-23>

EASY GLASS® MOD 6507-6508



Eleganckie balkony francuskie z wieloma możliwościami

Balkony francuskie Easy Glass® MOD 6507-6508 tworzą przy oknach od podłogi do sufitu minimalistyczną, ale bezpieczną ochronę przed upadkiem. Wypełnienie szklane jest łatwo montowane na elewacji za pomocą kołnierzy ściennych i pochwytów na szkło. Do wyboru są okrągłe lub prostokątne elementy balustrady.

Międzynarodowe testy/obliczenia/certyfikaty:



- 1 Pochwyty na szkło można montować do fasady poziomo lub pionowo.
- 2 Easy Glass MOD 6507-6508 to stylowy element każdej fasady.



EASY GLASS® MOD 6507-6508 OPCJE MONTAŻOWE

- Montaż do muru chemicznymi kotwami
- Montaż pionowy i poziomy

Montaż do fasady okrągłe

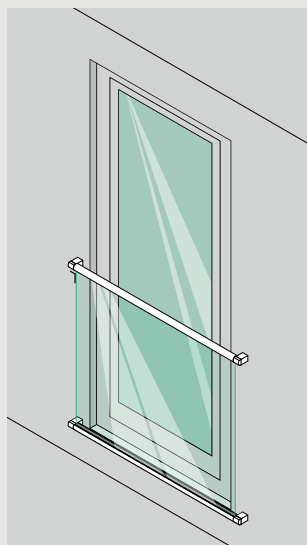

Montaż do fasady kwadrat

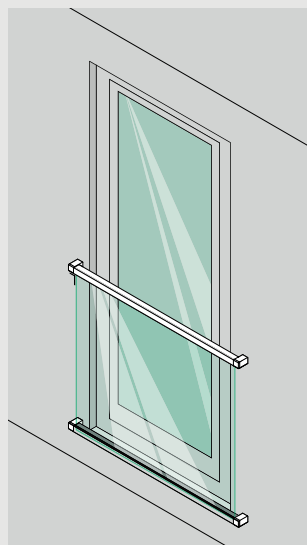

Easy Glass® MOD 6507

Montaż do fasady

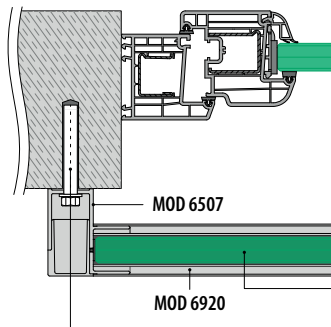

Montaż do ościeżnicy

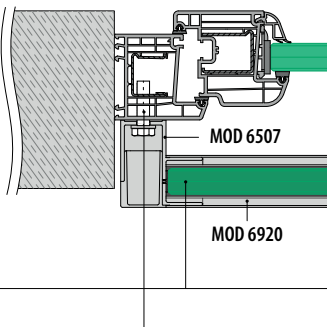

Specyfikacje, takie jak szczegóły montażu, wymiary i rodzaje szkła, można znaleźć w odpowiednich certyfikatach.

Szkło bezpieczne: ■ 164 - 165

Wszystkie kotwy: ■ 461 - 467

Kołnierz przysięenny

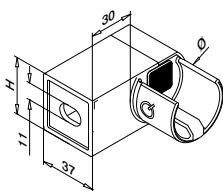

MOD 6507

316 Szlifowana

OUTDOOR

Dł. Ø H



SELL OUT

146507-042-01

42,4

37

■ 461 - 467

2



International Design Model Protection

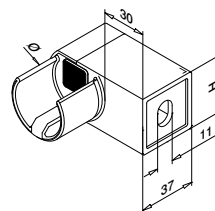

MOD 6507

316 Szlifowana

OUTDOOR

Dł. Ø H



SELL OUT

146507-042-02

42,4

37

■ 461 - 467

2



International Design Model Protection

Profile na szkło

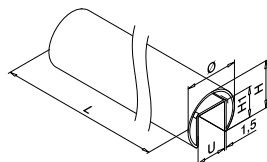

MOD 6920

316 Szlifowana

OUTDOOR

U Ø H H1



146920-042-50-12

24

42,4

37

24

L = 5 m



Wkładki gumowe

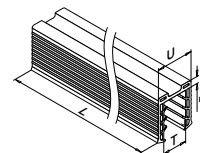

MOD 5124

Akcesoria

U = 24 mm

Do szkła monolitycznego

T



205124-050-08

8 - 10

L = 5 m

205124-050-11

12

L = 5 m

205124-050-15

15

L = 5 m

205124-050-19

19

L = 5 m

Do szkła laminowanego

205124-050-08

8,76 - 10,76

L = 5 m

205124-050-11

11,52 - 13,52

L = 5 m

205124-050-17

16,76 - 17,52

L = 5 m

NEW

205124-050-92

20,76 - 21,52

L = 5 m

Q-INFO

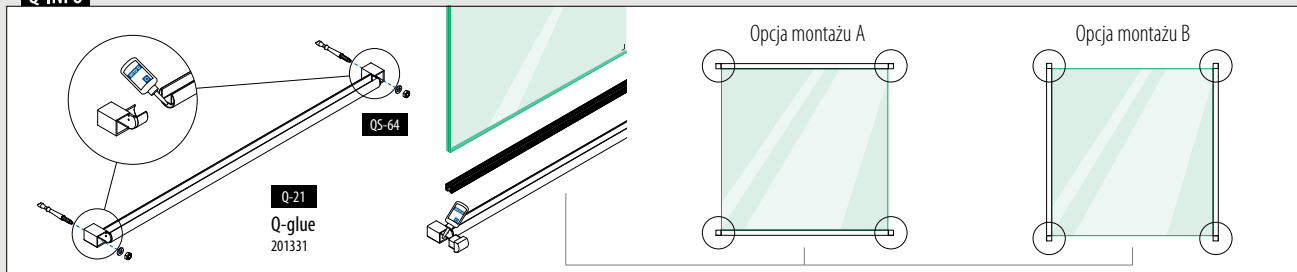

Kołnierz przysięenny

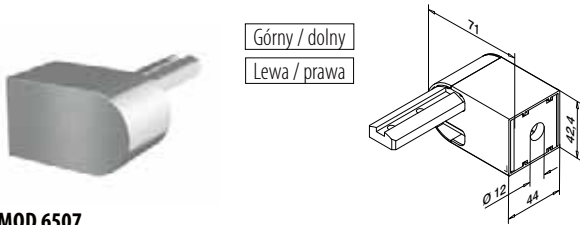

MOD 6507

Aluminium Surowy		Aluminium Anodowane, szcztokowane	
OUTDOOR			
166507-042-00-00	42,4	461 - 467	2
166507-042-00-18	42,4	461 - 467	2

NEW

Profile na szkło

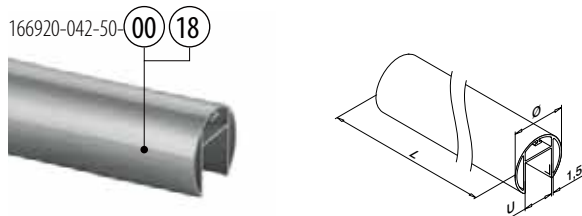

MOD 6920

Aluminium Surowy		Aluminium Anodowane, szcztokowane	
OUTDOOR			
166920-042-50-00	24	42,4	L = 5 m
166920-042-50-18	24	42,4	L = 5 m

PREFIX



International Design Model Protection

Wkładki gumowe



MOD 5124

Akcesoria		
U = 24 mm		
Do szkła monolitycznego	T	
205124-050-08	8 - 10	L = 5 m
205124-050-11	12	L = 5 m
205124-050-15	15	L = 5 m
205124-050-19	19	L = 5 m

Do szkła laminowanego		
205124-050-08	8,76 - 10,76	L = 5 m
205124-050-11	11,52 - 13,52	L = 5 m
205124-050-17	16,76 - 17,52	L = 5 m
NEW 205124-050-92	20,76 - 21,52	L = 5 m

Q-INFO MOD 6920

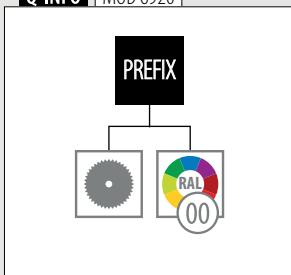

Q-INFO Aluminium



Q-INFO

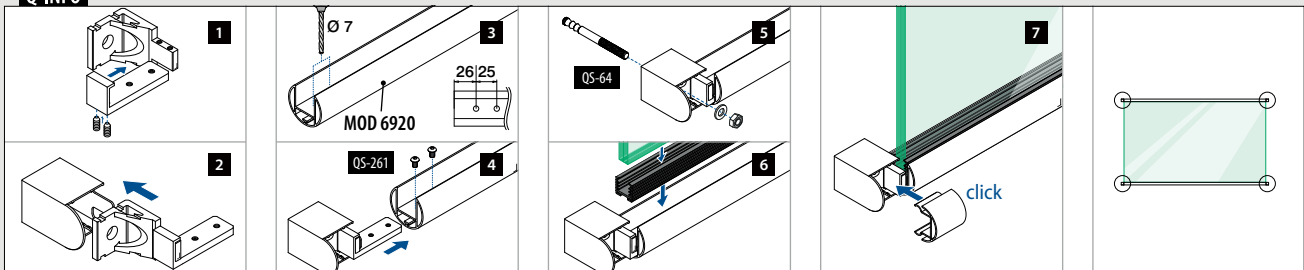

Easy Glass® MOD 6508

Montaż do fasady

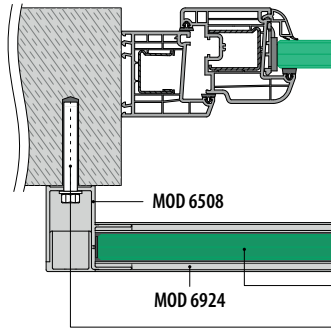

Montaż do ościeżnicy

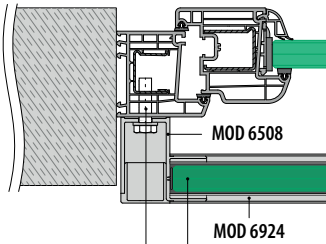

Specyfikacje, takie jak szczegóły montażu, wymiary i rodzaje szkła, można znaleźć w odpowiednich certyfikatach.

Szkło bezpieczne: 164 - 165

Wszystkie kotwy: 461 - 467

Kołnierz przysięnni

Kwadrat □

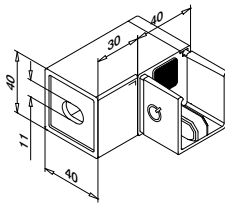

MOD 6508

316	Szlifowana			
OUTDOOR	□			
146508-040-01	40 x 40	461 - 467	2	



International Design Model Protection

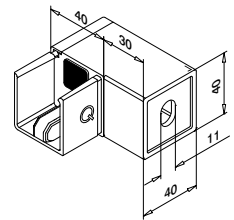

MOD 6508

316	Szlifowana			
OUTDOOR	□			
146508-040-02	40 x 40	461 - 467	2	



International Design Model Protection

Profile na szkło

Kwadrat □

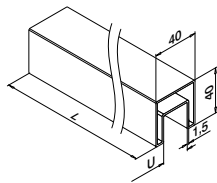

MOD 6924

316	Szlifowana			
OUTDOOR	U	□		
146924-040-50-12	24	40 x 40	L = 5 m	



Wkładki gumowe

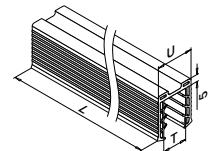

MOD 5124

Akcesoria		
U = 24 mm		
Do szkła monolitycznego	T	
205124-050-08	8 - 10	L = 5 m
205124-050-11	12	L = 5 m
205124-050-15	15	L = 5 m
205124-050-19	19	L = 5 m

Do szkła laminowanego		
205124-050-08	8,76 - 10,76	L = 5 m
205124-050-11	11,52 - 13,52	L = 5 m
205124-050-17	16,76 - 17,52	L = 5 m
NEW 205124-050-92	20,76 - 21,52	L = 5 m

Q-INFO

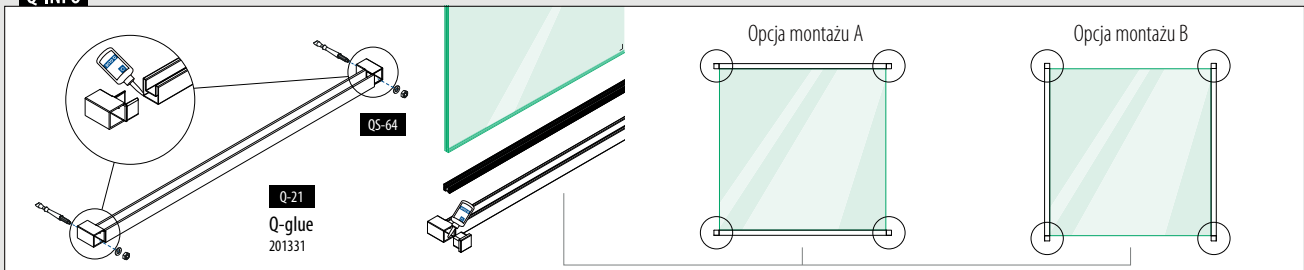

Kołnierz przyścienny

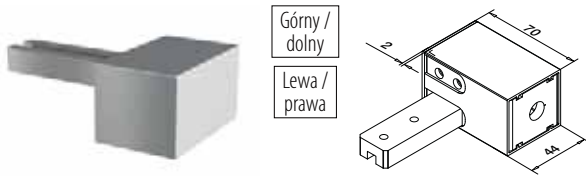

Górny /
dolny
Lewa /
prawa

MOD 6508

Aluminium	Anodowane, szrotkowane		
OUTDOOR			
166508-040-18	40 x 40	461 - 467	2

NEW

Profile na szkło

Kwadrat

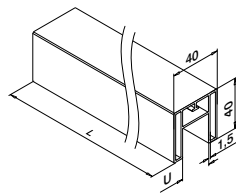
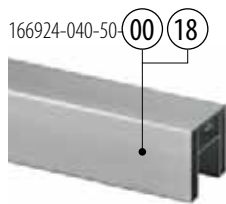

MOD 6924

Aluminium	Surowy		
	U	<input type="checkbox"/>	
166924-040-50-00	24	40 x 40	L = 5 m
Aluminium	Anodowane, szrotkowane		
OUTDOOR			
166924-040-50-18	24	40 x 40	L = 5 m

PREFIX



International Design Model Protection

Wkładki gumowe

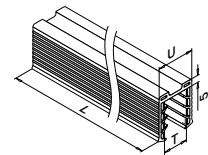

MOD 5124

Akcesoria

U = 24 mm

Do szkła monolitycznego	T	
205124-050-08	8 - 10	L = 5 m
205124-050-11	12	L = 5 m
205124-050-15	15	L = 5 m
205124-050-19	19	L = 5 m

Do szkła laminowanego

205124-050-08	8,76 - 10,76	L = 5 m
205124-050-11	11,52 - 13,52	L = 5 m
205124-050-17	16,76 - 17,52	L = 5 m
NEW 205124-050-92	20,76 - 21,52	L = 5 m

Q-INFO MOD 6924

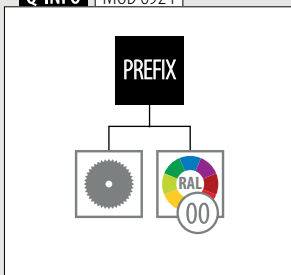

Q-INFO Aluminium



Q-INFO

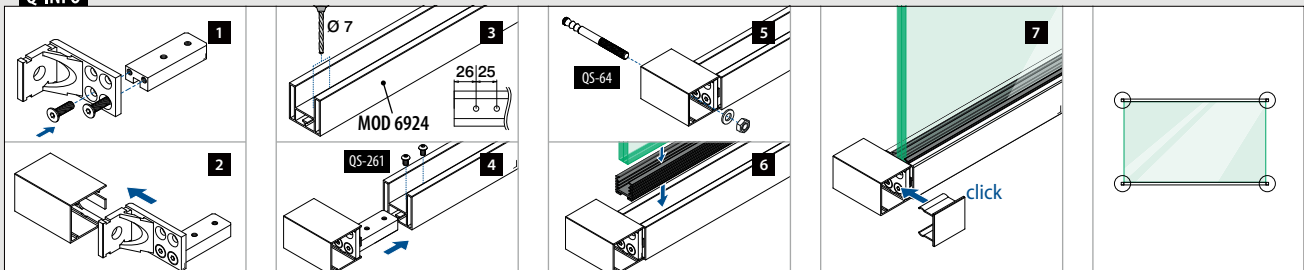

Easy Glass® MOD 6508

Montaż do fasady

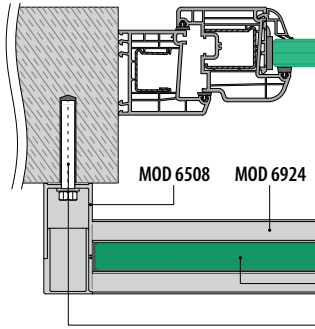

Montaż do ościeżnicy

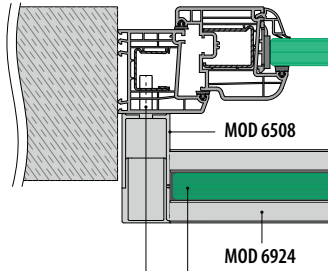

Specyfikacje, takie jak szczegóły montażu, wymiary i rodzaje szkła, można znaleźć w odpowiednich certyfikatach.

Szkło bezpieczne: 164 - 165

Wszystkie kotwy: 461 - 467

Kołnierz przysięenny

Prostokąt

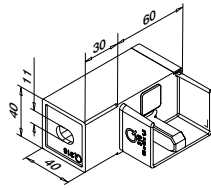

MOD 6508

316	Szlifowana			
OUTDOOR				
146508-640-01	60 x 40	461 - 467	2	

NEW

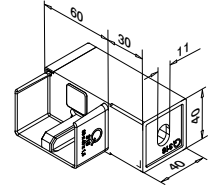

MOD 6508

316	Szlifowana			
OUTDOOR				
146508-640-02	60 x 40	461 - 467	2	

NEW

Profile na szkło

Prostokąt

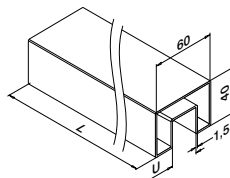

MOD 6924

316	Szlifowana			
OUTDOOR				
146924-640-50-12	24	60 x 40	L = 5 m	

PREFIX



Wkładki gumowe

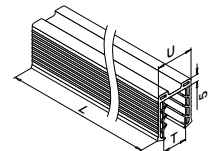

MOD 5124

Akcesoria

U = 24 mm		
Do szkła monolitycznego	T	
205124-050-08	8 - 10	L = 5 m
205124-050-11	12	L = 5 m
205124-050-15	15	L = 5 m
205124-050-19	19	L = 5 m

Do szkła laminowanego

205124-050-08	8,76 - 10,76	L = 5 m
205124-050-11	11,52 - 13,52	L = 5 m
205124-050-17	16,76 - 17,52	L = 5 m
NEW 205124-050-92	20,76 - 21,52	L = 5 m

Q-INFO

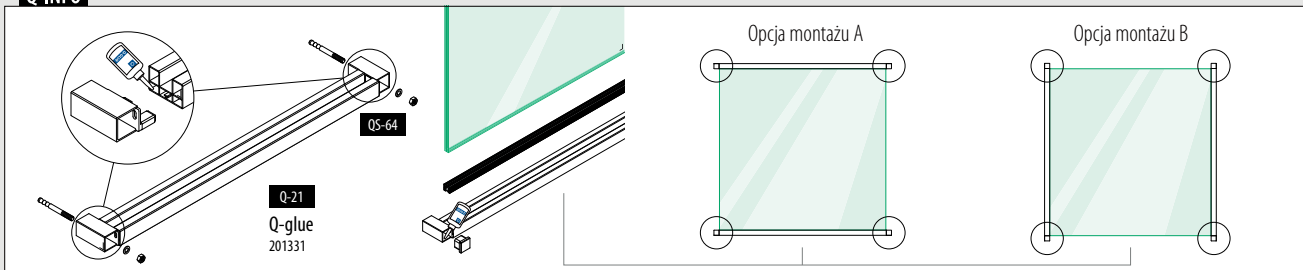

Easy Glass® MOD 6505

Montaż do ościeży okna

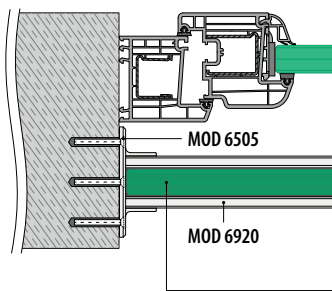

Specyfikacje, takie jak szczegóły montażu, wymiary i rodzaje szkła, można znaleźć w odpowiednich certyfikatach.

Szkło bezpieczne: 164 - 165

Kołnierz przysięniy

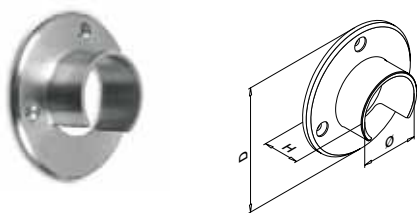

MOD 6505

316

Szlifowana

OUTDOOR

Ø

D

H



146505-042-12

42,4

90

30

QS-6 475

2



Profile na szkło

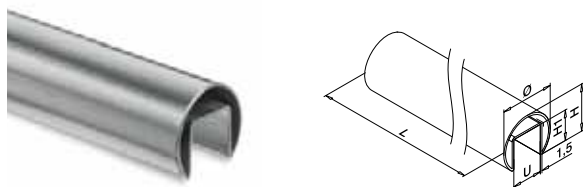

MOD 6920

316

Szlifowana

OUTDOOR

U

Ø

H

H1



146920-042-50-12

24

42,4

37

24

L = 5 m



SELL OUT Tylko do wyczerpania zapasów.

Q-INFO MOD 6920



Wkładki gumowe



MOD 5124

Akcesoria

U = 24 mm

Do szkła monolitycznego

T



205124-050-08

8 - 10

L = 5 m

205124-050-11

12

L = 5 m

205124-050-15

15

L = 5 m

205124-050-19

19

L = 5 m

205124-250-08

8 - 10

L = 25 m

205124-250-11

12

L = 25 m

SELL OUT

205124-250-15

15

L = 25 m

SELL OUT

205124-250-19

19

L = 25 m

Do szkła laminowanego

205124-050-08

8,76 - 10,76

L = 5 m

205124-050-11

11,52 - 13,52

L = 5 m

205124-050-17

16,76 - 17,52

L = 5 m

NEW

205124-050-92

20,76 - 21,52

L = 5 m

205124-250-08

8,76 - 10,76

L = 25 m

205124-250-11

11,52 - 13,52

L = 25 m

205124-250-17

16,76 - 17,52

L = 25 m

NEW

205124-250-92

20,76 - 21,52

L = 25 m

Easy Glass® MOD 6545

Montaż do ościeży okna

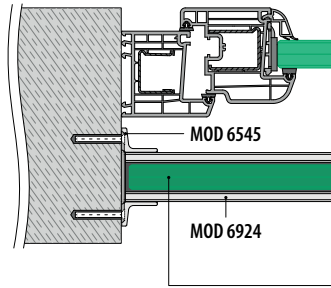

Specyfikacje, takie jak szczegóły montażu, wymiary i rodzaje szkła, można znaleźć w odpowiednich certyfikatach.

Szkło bezpieczne: 164 - 165

Kołnierz przyścienny

Kwadrat □

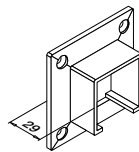
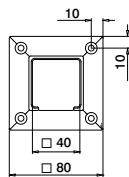

MOD 6545

316 Szlifowana

OUTDOOR □

146545-040-12	40 x 40	QS-50 475	2
---------------	---------	-----------	---



Wkładki gumowe

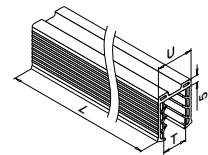

MOD 5124

Akcesoria

U = 24 mm

Do szkła monolitycznego	T	□
205124-050-08	8 - 10	L = 5 m
205124-050-11	12	L = 5 m
205124-050-15	15	L = 5 m
205124-050-19	19	L = 5 m

Do szkła laminowanego

205124-050-08	8,76 - 10,76	L = 5 m
205124-050-11	11,52 - 13,52	L = 5 m
205124-050-17	16,76 - 17,52	L = 5 m
NEW 205124-050-92	20,76 - 21,52	L = 5 m

Profile na szkło

Kwadrat □

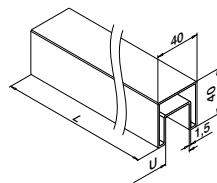

MOD 6924

316 Szlifowana

OUTDOOR U □

146924-040-50-12	24	40 x 40	L = 5 m
------------------	----	---------	---------

PREFIX



Q-INFO MOD 6924

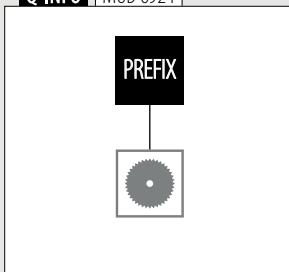

Easy Glass® MOD 6545

Montaż do ościeży okna

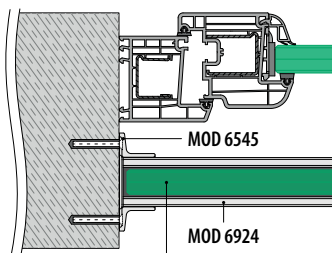

Specyfikacje, takie jak szczegóły montażu, wymiary i rodzaje szkła, można znaleźć w odpowiednich certyfikatach.

Szkło bezpieczne: 164 - 165

Kołnierz przysięenny

Prostokąt

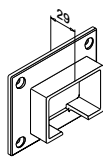
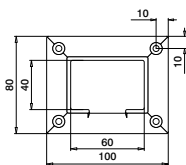

MOD 6545

316

Szlifowana

OUTDOOR



146545-640-12

60 x 40

QS-50 475

2



Profile na szkło

Prostokąt

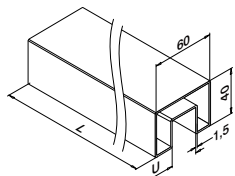

MOD 6924

316

Szlifowana

OUTDOOR

U



146924-640-50-12

24

60 x 40

L = 5 m



Q-INFO MOD 6924

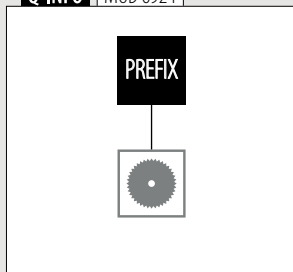

Easy Glass® MOD 6504

Montaż do ościeży okna

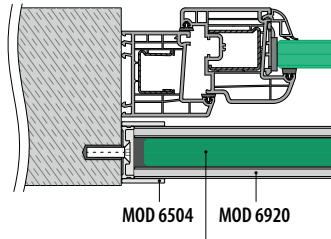

Specyfikacje, takie jak szczegóły montażu, wymiary i rodzaje szkła, można znaleźć w odpowiednich certyfikatach.

Szkło bezpieczne: 164 - 165

Kołnierz przścienny



Dolny
Lewa / prawa

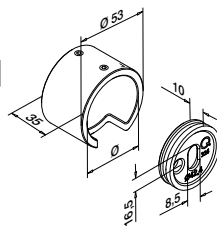

MOD 6504

Aluminium	Surowy	Ø	
166504-042-00-00		42,4	2
Aluminium	Anodowane, szczotkowane		
OUTDOOR			
166504-042-00-18		42,4	2

NEW



Górny
Lewa

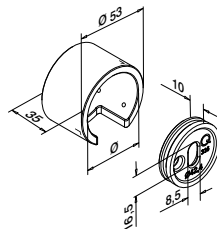

MOD 6504

Aluminium	Surowy	Ø	
166504-042-01-00		42,4	2
Aluminium	Anodowane, szczotkowane		
OUTDOOR			
166504-042-01-18		42,4	2

NEW



Górny
Prawa

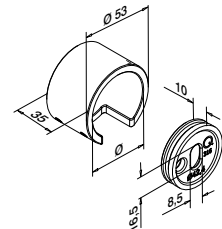

MOD 6504

Aluminium	Surowy	Ø	
166504-042-02-00		42,4	2
Aluminium	Anodowane, szczotkowane		
OUTDOOR			
166504-042-02-18		42,4	2

NEW

Q-INFO Aluminium

00

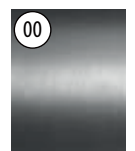

Surowy

18



Anodowane,
szczotkowane

Profile na szkło

166920-042-50-00 18

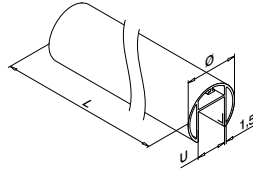

MOD 6920

Aluminium Surowy

	U	Ø	
166920-042-50-00	24	42,4	L = 5 m

Aluminium Anodowane, szcztokowane
OUTDOOR

166920-042-50-18	24	42,4	L = 5 m
------------------	----	------	---------



International Design Model Protection

Wkładki gumowe

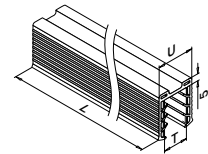

MOD 5124

Akcesoria

U = 24 mm

Do szkła monolitycznego	T	
205124-050-08	8 - 10	L = 5 m
205124-050-11	12	L = 5 m
205124-050-15	15	L = 5 m
205124-050-19	19	L = 5 m

205124-250-08	8 - 10	L = 25 m
205124-250-11	12	L = 25 m
205124-250-15	15	L = 25 m
205124-250-19	19	L = 25 m

SELL
OUT
SELL
OUT

Do szkła laminowanego

205124-050-08	8,76 - 10,76	L = 5 m
205124-050-11	11,52 - 13,52	L = 5 m
205124-050-17	16,76 - 17,52	L = 5 m
NEW 205124-050-92	20,76 - 21,52	L = 5 m

205124-250-08	8,76 - 10,76	L = 25 m
205124-250-11	11,52 - 13,52	L = 25 m
205124-250-17	16,76 - 17,52	L = 25 m
NEW 205124-250-92	20,76 - 21,52	L = 25 m

Q-INFO MOD 6920

PREFIX

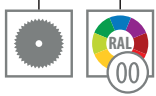

Q-INFO

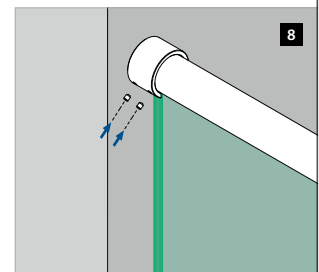
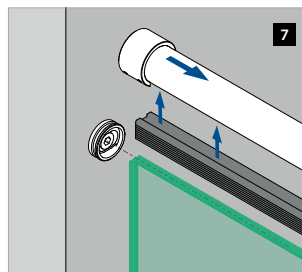
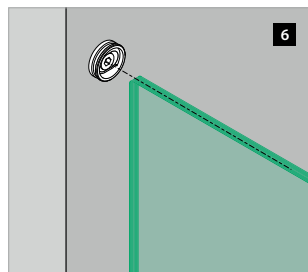
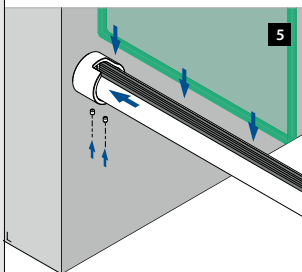
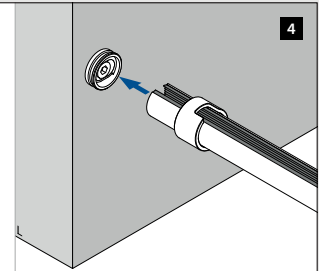
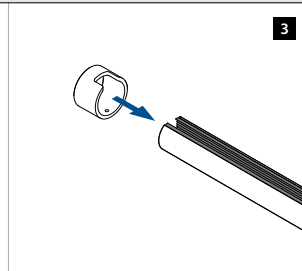
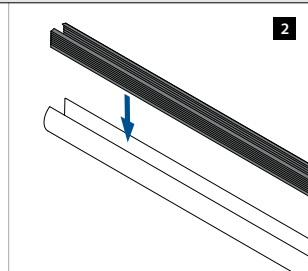
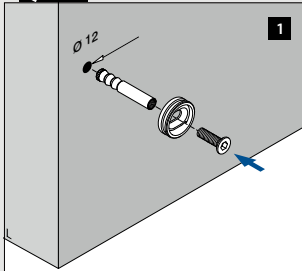



BALKONY FRANCUSKIE Z ZACISKAMI DO SZKŁA



Zaciski do szkła - MOD 2300

Montaż do ościeży okna

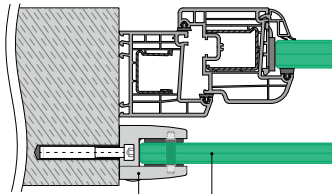

MOD 2300

Specyfikacje, takie jak szczegóły montażu, wymiary i rodzaje szkła, można znaleźć w odpowiednich certyfikatach.

Szkoło bezpieczne: ■164 - 165

Zaciski do szkła - MOD 2300



Zawiera płytke zabezpieczającą

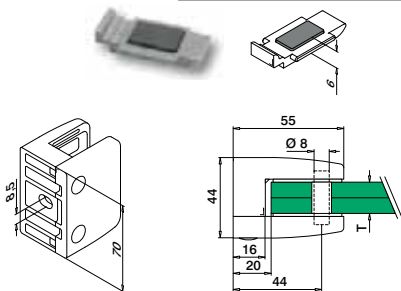

MOD 2300

316

Szlifowana

OUTDOOR

T



QS-27

476

4

142300-000-12

Zobacz T w MOD 5023



Wkładki gumowe do MOD 2300



2 sztuki
na zacisk

MOD 5023

Akcesoria

Do szkła monolitycznego		T	
NEW 205023-12	12		8
NEW 205023-15	15		8
205023-19	19		8

Do szkła laminowanego

NEW 205023-44	9,52		8
NEW 205023-54	11,52		8
NEW 205023-13	12,76		8
NEW 205023-64	13,52		8
NEW 205023-17	16,76		8
NEW 205023-18	17,52		8
205023-21	20,76		8
205023-22	21,52		8

Sworznie zabezpieczające

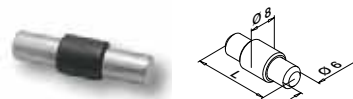

Zastosowanie opcjonalne
dla MOD 2300

MOD 5015

Akcesoria

		L	
205015-23	34		4

Q-INFO MOD 2300

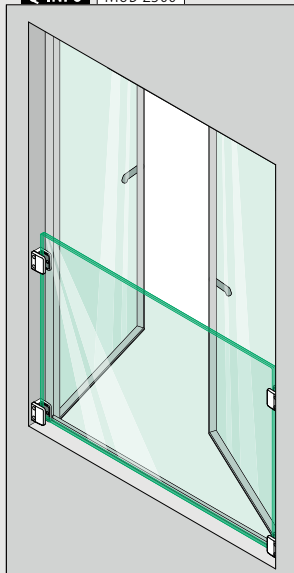

Q-INFO MOD 2300

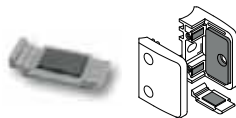

Wstaw zaślepkę zabezpieczającą do zacisków do szkła zamiast sworznia zabezpieczającego. Obniżasz koszty ponieważ nie jest wymagane wiercenie szkła.

Q-INFO MOD 5015

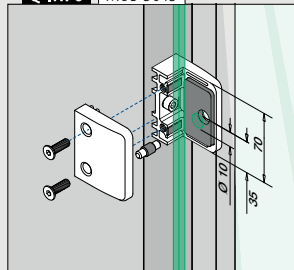

Prosimy zamawiać elementy złączne dodatkowo.



BALKONY FRANCUSKIE Z ADAPTERAMI DO SZKŁA

Montaż do fasady

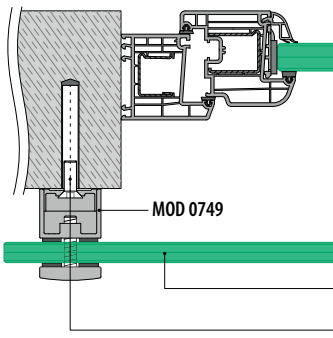

Specyfikacje, takie jak szczegóły montażu, wymiary i rodzaje szkła, można znaleźć w odpowiednich certyfikatach.

Szkoło bezpieczne: 164 - 165

Wszystkie kotwy: 461 - 467

Punktowe adaptory do szkła

Nastawne

Ø 50

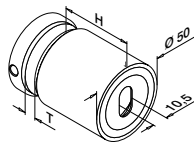

MOD 0749

316		Szlifowana			
OUTDOOR	H	T			
140749-030-12	30	12 - 25,52	461 - 467	2	
140749-040-12	40	8 - 25,52	461 - 467	2	
140749-050-12	50	8 - 25,52	461 - 467	2	
140749-100-12	100	8 - 25,52	461 - 467	2	

316 Black Line

316		Black Line			
OUTDOOR	H	T			
NEW 140749-030-82	30	12 - 25,52	461 - 467	2	
NEW 140749-040-82	40	8 - 25,52	461 - 467	2	
NEW 140749-050-82	50	8 - 25,52	461 - 467	2	



Wkładki gumowe do adapterów do szkła

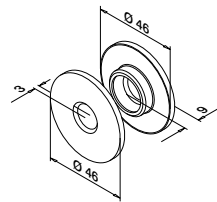

MOD 5030

Akcesoria			
	Do MOD		
205030-150-99-80	0749	4	

NEW

Q-INFO

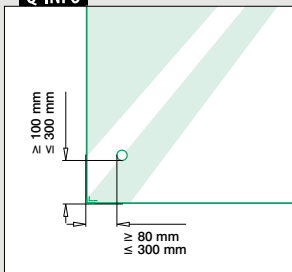

Q-INFO



Q-INFO

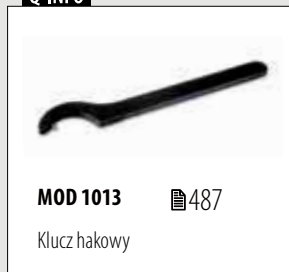

Montaż do fasady

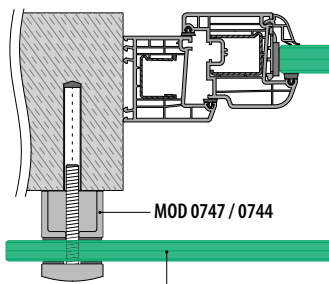

Specyfikacje, takie jak szczegóły montażu, wymiary i rodzaje szkła, można znaleźć w odpowiednich certyfikatach.

Szkło bezpieczne: 164 - 165

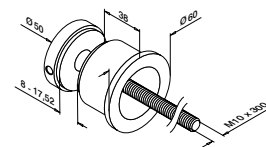
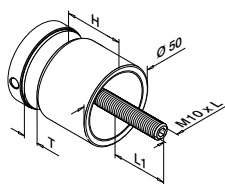

MOD 0747

316		Szlifowana				
OUTDOOR	H	T	L	L1	☐	
140747-010-12	10	8 - 17,52	50	11 - 20	2	
140747-020-12	20	8 - 25,52	70	13 - 31	2	
140747-030-12	30	8 - 25,52	80	13 - 31	2	
140747-040-12	40	8 - 17,52	80	11 - 21	2	
140747-050-12	50	8 - 17,52	90	11 - 21	2	

316		Black Line				
OUTDOOR	H	T	L	L1	☐	
NEW 140747-010-82	10	8 - 17,52	50	11 - 20	2	
NEW 140747-030-82	30	8 - 25,52	80	13 - 31	2	

Odlewy cynkowe Efekt stali nierdzewnej

SELL OUT	OUTDOOR	H	T	L	L1	☐
100747-20	10	8 - 17,52	50	11 - 20	2	

MOD 0744

316		Szlifowana	
OUTDOOR	☐	☐	☐
140744-12	2		



Q-INFO MOD 0747

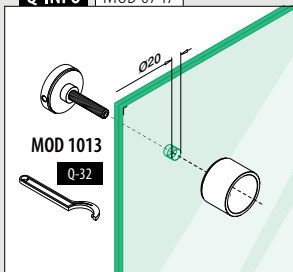

Q-INFO MOD 0747

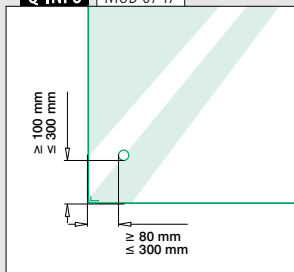

Q-INFO MOD 0744

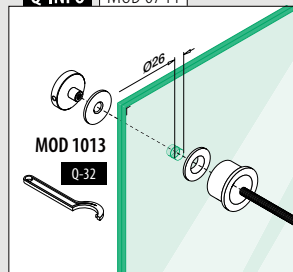

Q-INFO 316

12	82 RAL 9005
Szlifowana	Powlekana proszkowo
	Czarna, matowy, tekstura

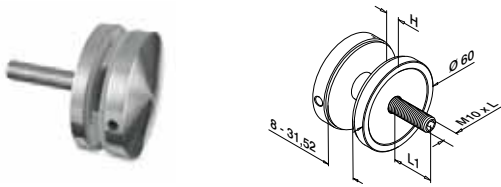

MOD 0745

316	Szlifowana				
OUTDOOR	H	L	L1		
140745-010-12	10	70	17 - 41	2	

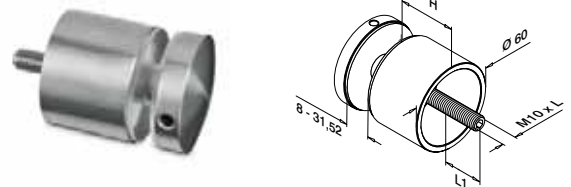

MOD 0745

316	Szlifowana				
OUTDOOR	H	L	L1		
140745-030-12	30	90	17 - 41	2	
140745-050-12	50	110	17 - 41	2	

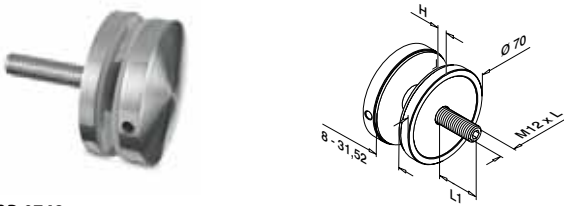

MOD 0748

316	Szlifowana				
OUTDOOR	H	L	L1		
140748-010-12	10	70	17 - 41	2	

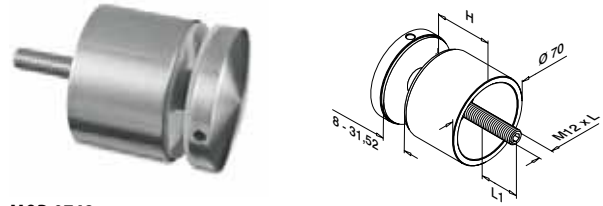

MOD 0748

316	Szlifowana				
OUTDOOR	H	L	L1		
140748-030-12	30	90	17 - 41	2	
140748-040-12	40	100	17 - 41	2	



Q-INFO MOD 0745 / 0748

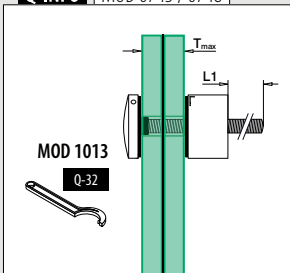

Q-INFO MOD 0745-010

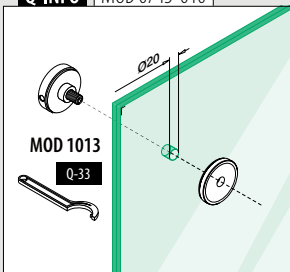

Q-INFO MOD 0745-030 / 050

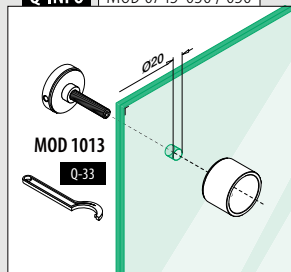

Q-INFO MOD 0748-010

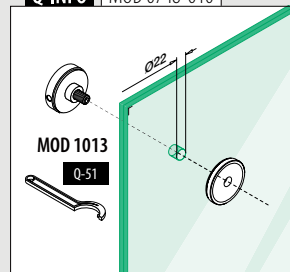

Q-INFO MOD 0748-030 / 040

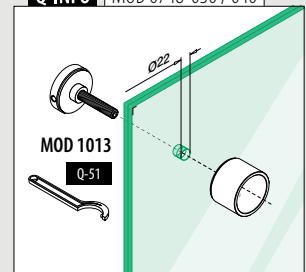

Montaż do fasady

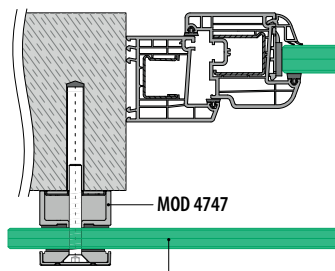

Specyfikacje, takie jak szczegóły montażu, wymiary i rodzaje szkła, można znaleźć w odpowiednich certyfikatach.

Szkło bezpieczne: 164 - 165

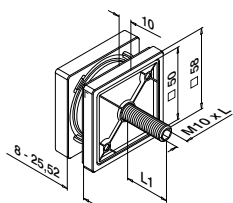

MOD 4747

316	Szlifowana		
OUTDOOR	L	L1	
144747-010-12	60	13 - 31	2



International Design Model Protection

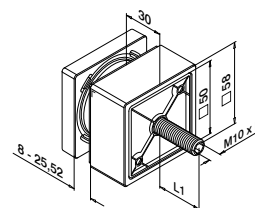

MOD 4747

316	Szlifowana		
OUTDOOR	L	L1	
144747-030-12	80	13 - 31	2



International Design Model Protection

Q-INFO

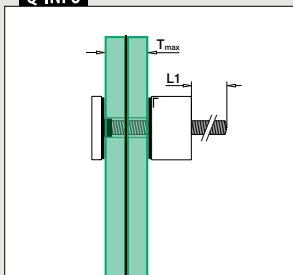

Q-INFO

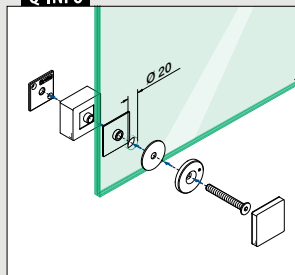

Q-INFO

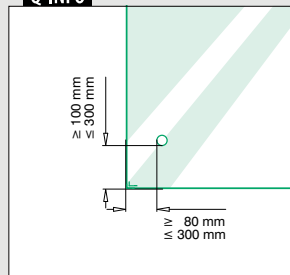

Montaż do fasady

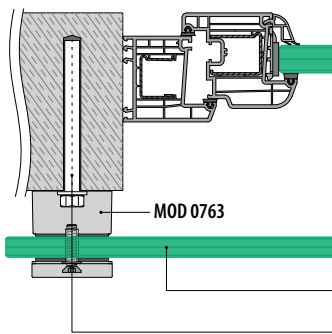

Specyfikacje, takie jak szczegóły montażu, wymiary i rodzaje szkła, można znaleźć w odpowiednich certyfikatach.

Szkoło bezpieczne: ■ 164 - 165

Wszystkie kotwy: ■ 461 - 467

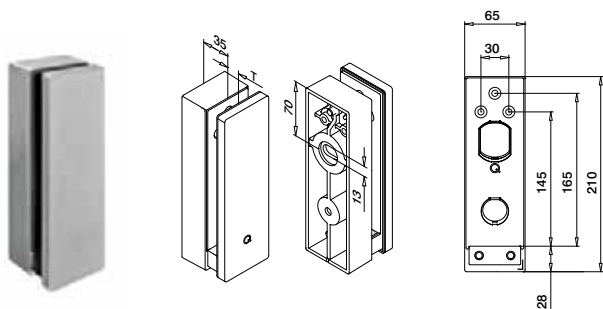

MOD 0763

316	Szlifowana		
OUTDOOR	T		
140763-12	12 - 21,52	■ 461 - 467	1



International Design Model Protection

Q-INFO

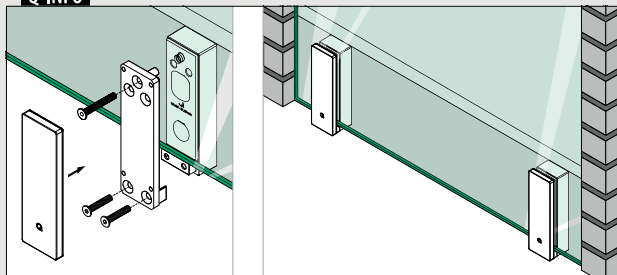

Q-INFO

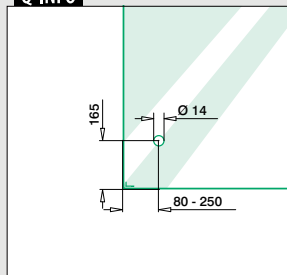



PROFILE ZABEZPIECZAJĄCE PRZED UPADKIEM

Profile zabezpieczające przed upadkiem 20x10 - MOD 4828

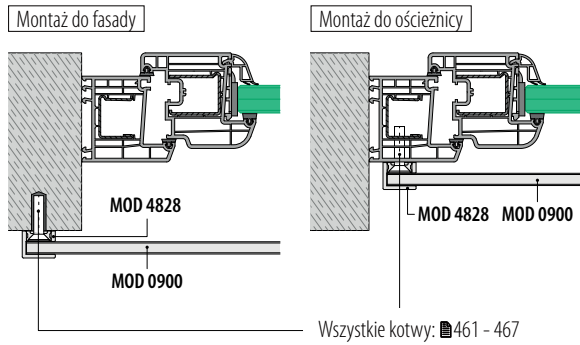

Profile zabezpieczające przed upadkiem 20x10 - MOD 4827

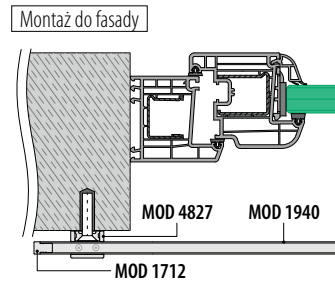

Specyfikacje, takie jak szczegóły montażu, można znaleźć w odpowiednich certyfikatach.

Oprawki prętów

Prostokąt

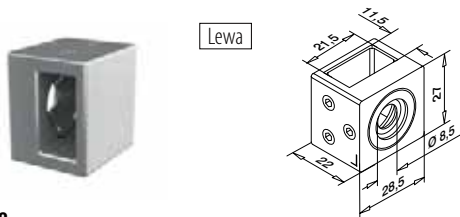

MOD 4828

316	Szlifowana			
OUTDOOR	Do rury	<input type="checkbox"/>		
144828-01-12	20 x 10 x 1,0	QS-20	476	4

NEW

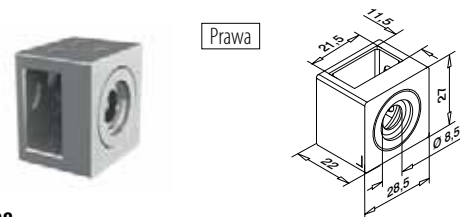

MOD 4828

316	Szlifowana			
OUTDOOR	Do rury	<input type="checkbox"/>		
144828-02-12	20 x 10 x 1,0	QS-20	476	4

NEW

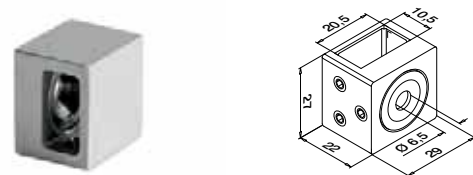

MOD 4827

316	Szlifowana			
OUTDOOR	Do rury	<input type="checkbox"/>		
144827-12	20 x 10 x 1,0	QS-16	476	4



International Design Model Protection

Kołpaki końcowe

Prostokąt

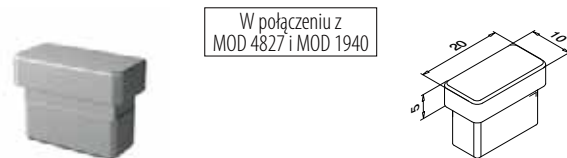

MOD 1712

316	Szlifowana			
OUTDOOR	Do rury	<input type="checkbox"/>		
141712-021-12	20 x 10 x 1,0			4



International Design Model Protection

Rury

Q-TUBE

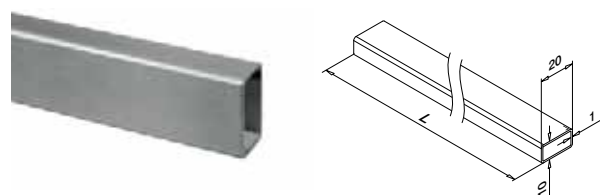

MOD 1940

316	Szlifowana			
OUTDOOR		<input type="checkbox"/>		
141940-021-50-12	20 x 10 x 1,0			L = 5 m



Q-INFO MOD 4828

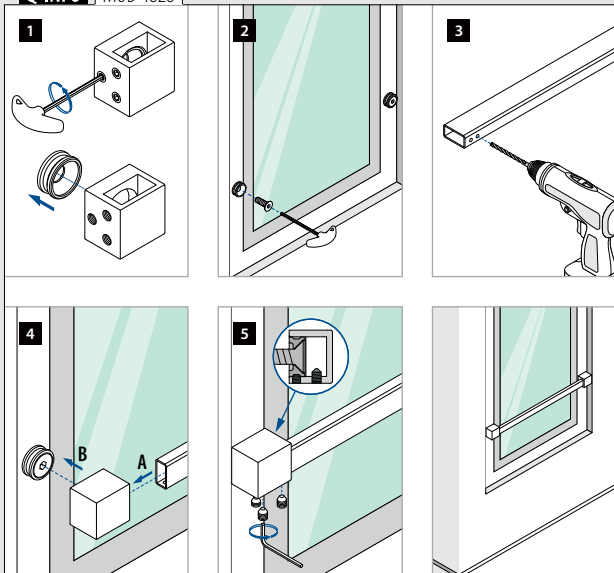

Profile zabezpieczające przed upadkiem 40x40 - MOD 6518

Montaż do fasady

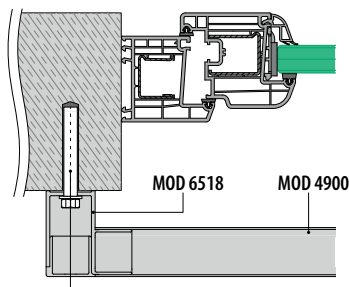

Montaż do ościeżnicy

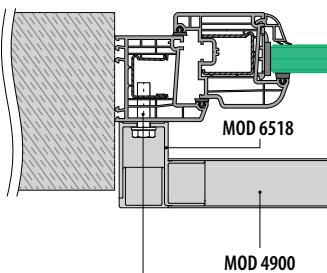

Specyfikacje, takie jak szczegóły montażu, można znaleźć w odpowiednich certyfikatach.

Wszystkie kotwy: 461 - 467

Kołnierz przysięenny

Kwadrat □

Lewa / prawa

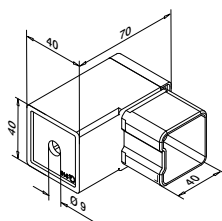

MOD 6518

316

Szlifowana

OUTDOOR

Do rury □

146518-040-12

40 x 40 x 2,0



461 - 467



2

NEW

Rury

Q-TUBE

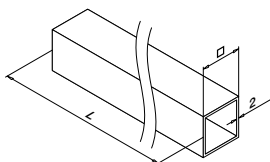

MOD 4900

316

Szlifowana

OUTDOOR

□

144900-040-50-12

40 x 40 x 2,0



L = 5 m

PREFIX



Q-INFO

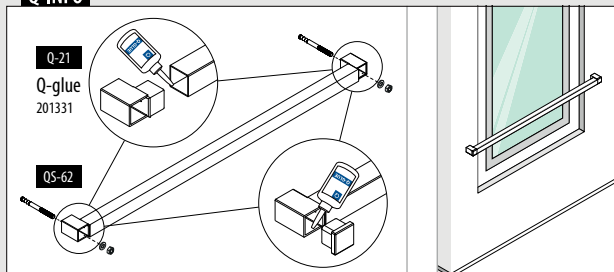

Q-INFO MOD 4900

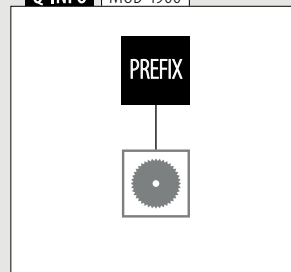

Profile zabezpieczające przed upadkiem Ø12 - MOD 0504

Montaż do ościeży okna

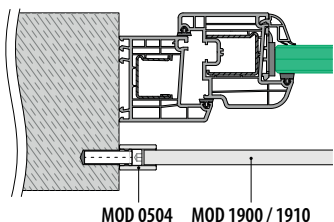

Specyfikacje, takie jak szczegóły montażu, można znaleźć w odpowiednich certyfikatach.

Pochwyt

Kołnierz przyścienny

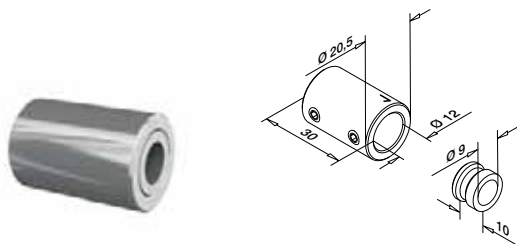

MOD 0504

316	Szlifowana		
OUTDOOR			
140504-012-12	QS-27 476		2

NEW

Wypełnienia

Pręty

Q-TUBE



MOD 1910

316	Szlifowana		
OUTDOOR	Ø		
141910-012-25-12	12		L = 2,5 m
141910-012-50-12	12		L = 5 m

PREFIX



Wypełnienia

Rury

Q-TUBE

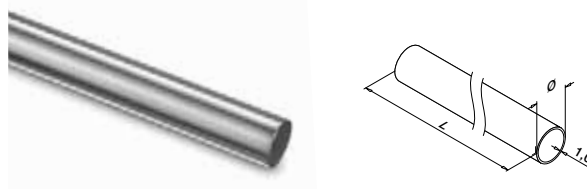

MOD 1900

316	Szlifowana		
OUTDOOR	Ø		
141900-012-50-12	12		L = 5 m

NEW

PREFIX



Q-INFO MOD 0504

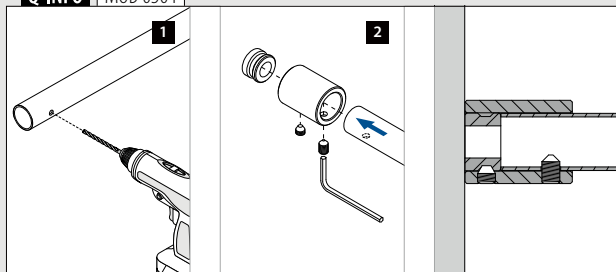

Q-INFO MOD 1900 / 1910

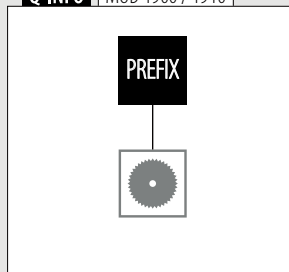

Montaż do ościeży okna

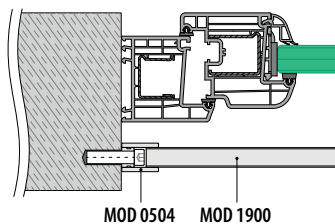

Specyfikacje, takie jak szczegóły montażu, można znaleźć w odpowiednich certyfikatach.

MOD 0504 MOD 1900

Pochwyt

Kołnierz przyścienny

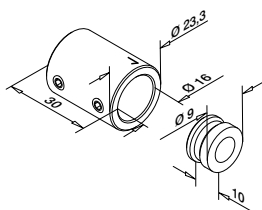

MOD 0504

316

Szlifowana

OUTDOOR

140504-016-12

QS-27 476

2

NEW

Wypełnienia

Rury

Q-TUBE

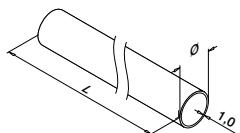

MOD 1900

316

Szlifowana

OUTDOOR

141900-016-50-12

Ø

L = 5 m

PREFIX



Q-INFO

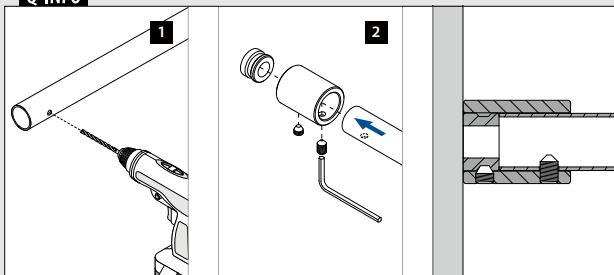

Q-INFO MOD 1900

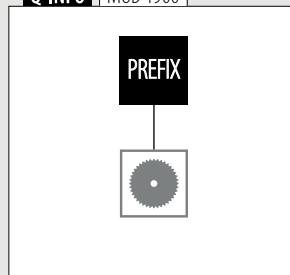

Profile zabezpieczające przed upadkiem Ø16 - MOD 0842 / 0843

Montaż do fasady

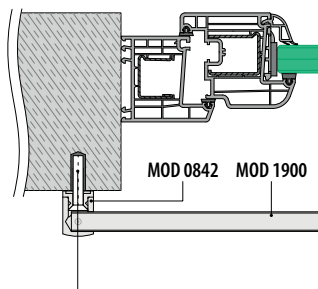

Montaż do ościeżnicy

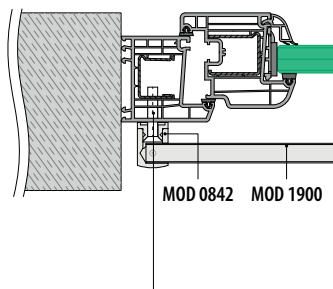

Specyfikacje, takie jak szczegóły montażu, można znaleźć w odpowiednich certyfikatach.

Wszystkie kotwy: 461 - 467

Pochwyt

Kołnierzy przysięni



Lewa

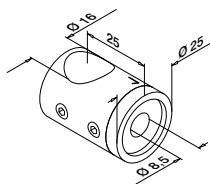

MOD 0842

316

Szlifowana

OUTDOOR

140842-000-12

QS-22 476

4

NEW



Prawa

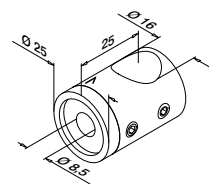

MOD 0843

316

Szlifowana

OUTDOOR

140843-000-12

QS-22 476

4

NEW

Wypełnienia

Rury

Q-TUBE

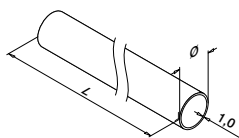

MOD 1900

316

Szlifowana

OUTDOOR

141900-016-50-12

16

L = 5 m

PREFIX



Wypełnienia

Kołpaki końcowe

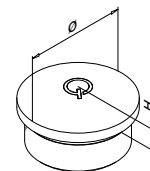

MOD 1729

316

Szlifowana

OUTDOOR

141729-016-12

Do rury Ø

16,0 x 1,0

H

4

2



Q-INFO MOD 0842 / 0843

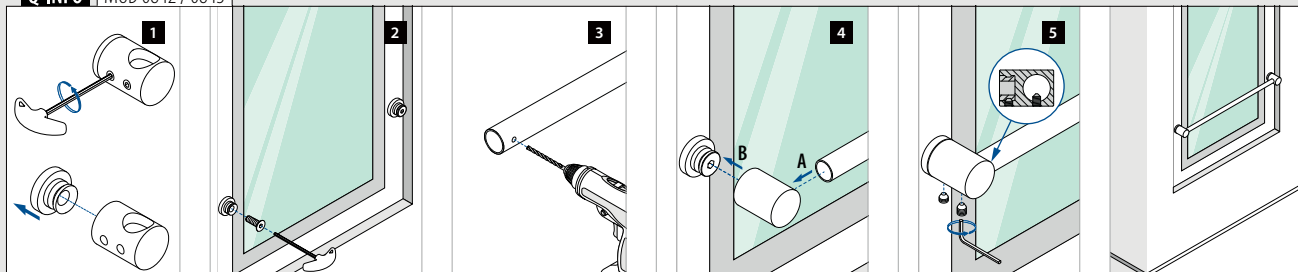

Góra / pochwyty

Profile zabezpieczające przed upadkiem Ø33,7 - MOD 0504

Montaż do ościeży okna

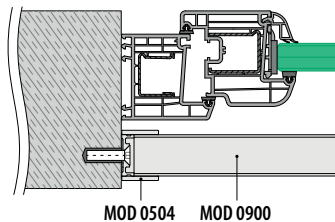

Specyfikacje, takie jak szczegóły montażu, można znaleźć w odpowiednich certyfikatach.

Góra / pochwyty

Profile zabezpieczające przed upadkiem Ø33,7 - MOD 0505 / 0506

Montaż do ościeży okna

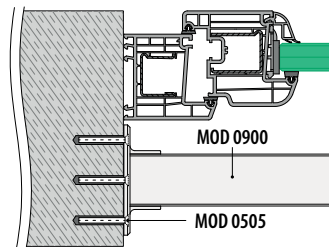

Specyfikacje, takie jak szczegóły montażu, można znaleźć w odpowiednich certyfikatach.

Pochwyty

Kołnierz przysięenny

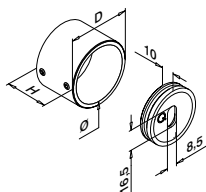

MOD 0504

316	Szlifowana						
OUTDOOR	Ø	D	H				
140504-033-12	33,7	41	30	QS-55	474 / QS-22	476	2

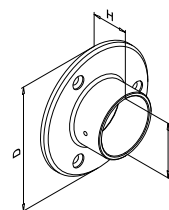

MOD 0505

316	Szlifowana						
OUTDOOR	Do rury Ø	D	H				
140505-033-12	33,7	85	30	QS-50	475		2

NEW



Pochwyty

Kołnierz przysięenny

Nastawne



0 - 50°

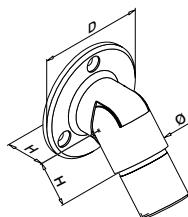

MOD 0506

316	Szlifowana						
OUTDOOR	Do rury Ø	D	H				
140506-033-12	33,7 x 2,0	70	26	QS-50	475		2

NEW



International Design Model Protection

Pochwyty

Rury

Q-TUBE

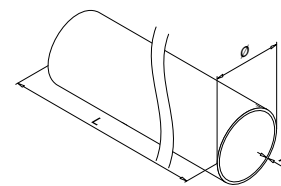

MOD 0900

316	Szlifowana						
OUTDOOR	Ø	X					
140900-233-50-12	33,7	2,0				L = 5 m	

PREFIX



Q-INFO MOD 0504

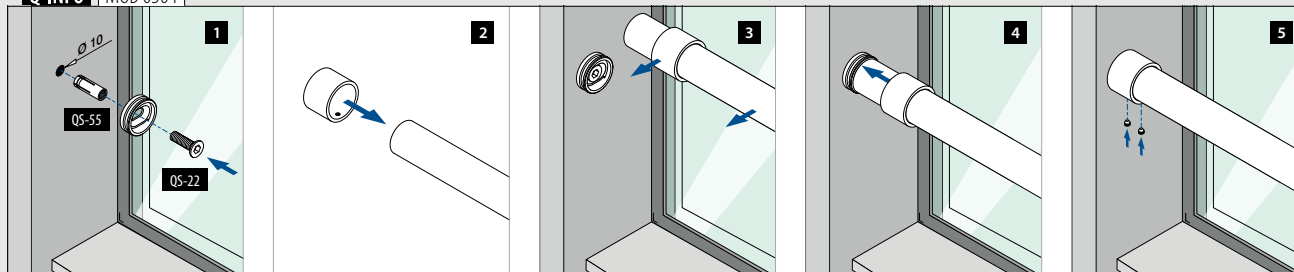

Profile zabezpieczające przed upadkiem Ø33,7 - MOD 6517

Montaż do fasady

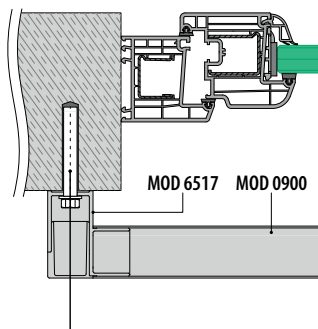

Montaż do ościeżnicy

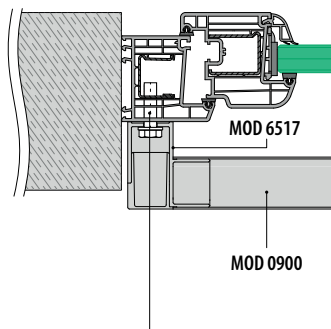

Specyfikacje, takie jak szczegóły montażu, można znaleźć w odpowiednich certyfikatach.

Wszystkie kotwy: 461 - 467

Pochwyt

Kołnierzyk przyścienny

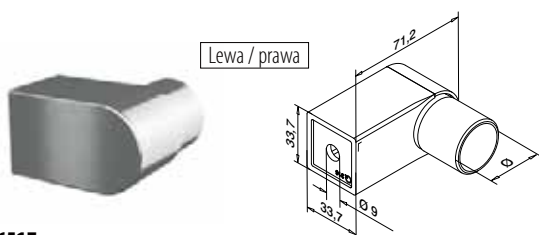

MOD 6517

316

Szlifowana

OUTDOOR

Do rury Ø

146517-233-12

33,7 x 2,0



QS-27 476



2

NEW

Pochwyt

Rury

Q-TUBE

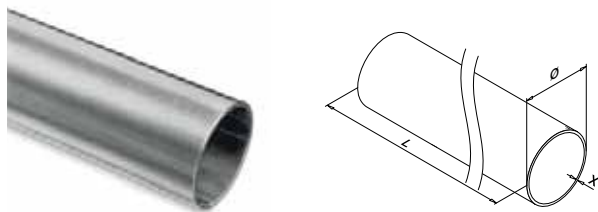

MOD 0900

316

Szlifowana

OUTDOOR

Ø

X



140900-233-50-12

33,7

2,0

L = 5 m

PREFIX



Q-INFO

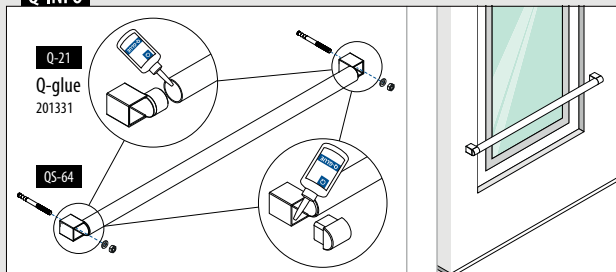

Q-INFO MOD 0900

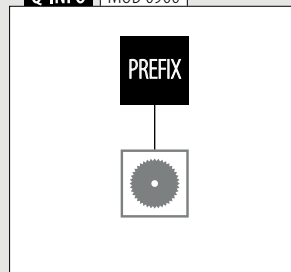

Montaż do fasady

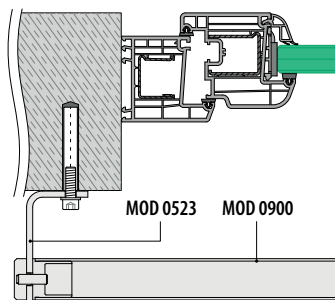

Specyfikacje, takie jak szczegóły montażu, można znaleźć w odpowiednich certyfikatach.

Pochwyt

Kołnierz przysięnnny

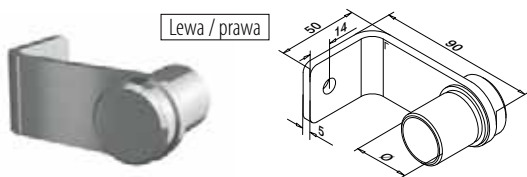

MOD 0523

316	Szlifowana		
OUTDOOR	Do rury Ø		
140523-033-12	33,7 x 2,0	QS-30 476	2

NEW

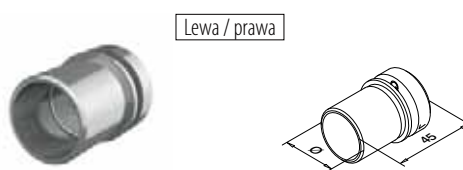

MOD 3523

316	Szlifowana		
OUTDOOR	Do rury Ø		
143523-033-12	33,7 x 2,0		2

NEW

Pochwyt

Rury

Q-TUBE

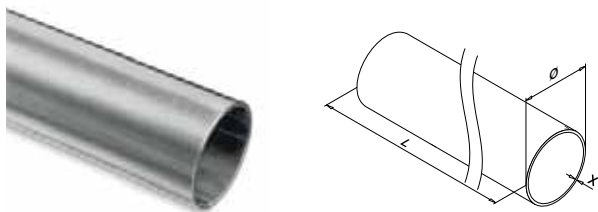

MOD 0900

316	Szlifowana		
OUTDOOR	Ø	X	
140900-233-50-12	33,7	2,0	L = 5 m

PREFIX



Q-INFO MOD 0523

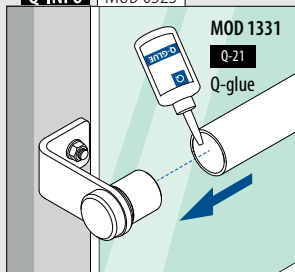

Q-INFO MOD 0900

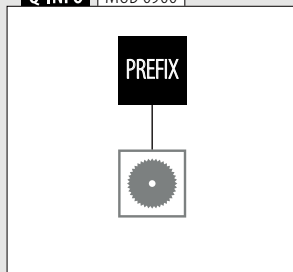

Profile zabezpieczające przed upadkiem Ø42,4 - MOD 0504

Montaż do ościeży okna

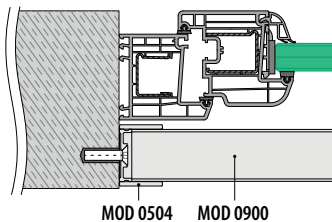

Specyfikacje, takie jak szczegóły montażu, można znaleźć w odpowiednich certyfikatach.

Profile zabezpieczające przed upadkiem Ø42,4 - MOD 0505

Montaż do ościeży okna

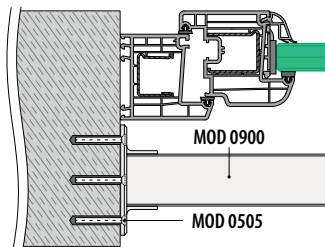

Specyfikacje, takie jak szczegóły montażu, można znaleźć w odpowiednich certyfikatach.

Pochwyt

Kołnierz przysięenny

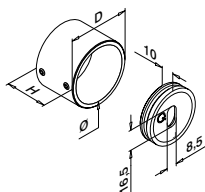

MOD 0504

316

Szlifowana

OUTDOOR

Ø

D

H

QS-55

QS-22

474

476

2

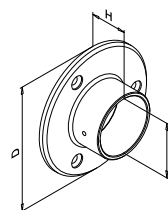

MOD 0505

316

Szlifowana

OUTDOOR

Do rury Ø

D

H

QS-50

475

2



Pochwyt

Kołnierz przysięenny

Nastawne



0 - 50°

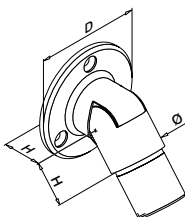

MOD 0506

316

Szlifowana

OUTDOOR

Do rury Ø

D

H

QS-50

475

2

NEW



International Design Model Protection

Pochwyt

Rury

Q-TUBE

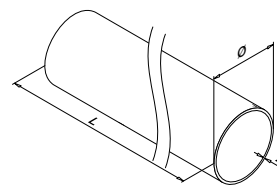

MOD 0900

316

Szlifowana

OUTDOOR

Ø

X

L = 5 m

140900-242-50-12

42,4

2,0

L = 5 m

PREFIX



Q-INFO MOD 0504

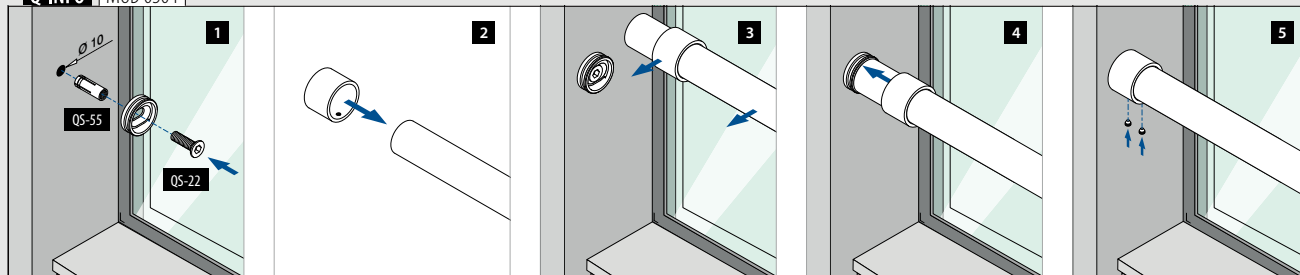

Profile zabezpieczające przed upadkiem Ø42,4 - MOD 6517

Montaż do fasady

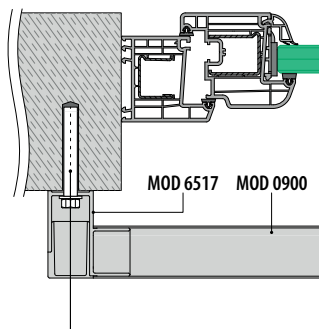

Montaż do ościeżnicy

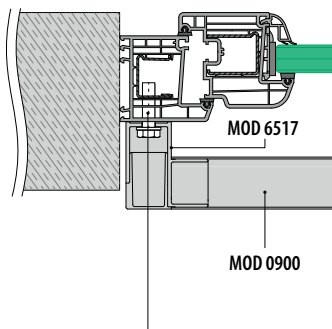

Specyfikacje, takie jak szczegóły montażu, można znaleźć w odpowiednich certyfikatach.

Wszystkie kotwy: 461 - 467

Pochwyt

Kołnierz przyścienny

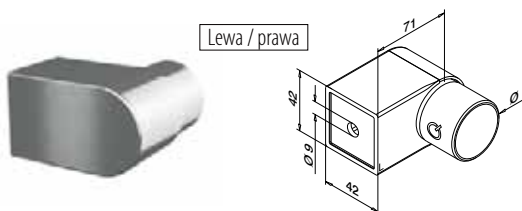

MOD 6517

316	Szlifowana			
OUTDOOR	Do rury Ø			
146517-242-12	42,4 x 2,0	QS-27 476	2	

NEW

Pochwyt

Rury

Q-TUBE

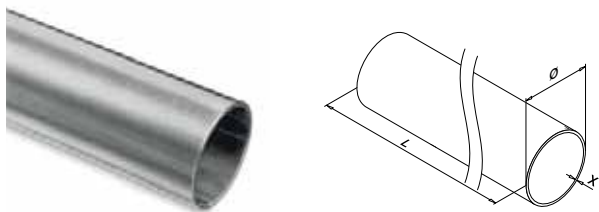

MOD 0900

316	Szlifowana			
OUTDOOR	Ø	X		
140900-242-50-12	42,4	2,0	L = 5 m	

PREFIX



Q-INFO

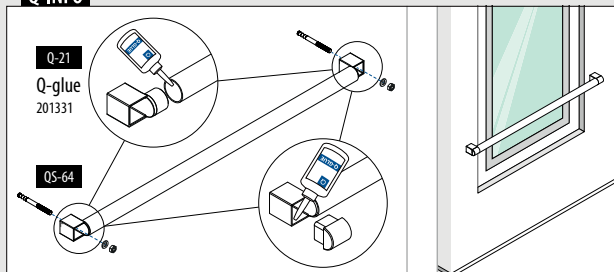

Q-INFO MOD 0900

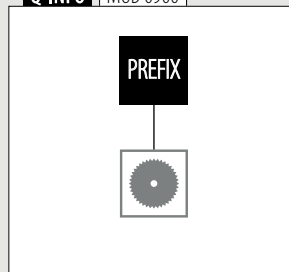

BALUSTRADA Z TRALKAMI EASY ALU

Balustrady słupkowe Easy Alu są zaprojektowane tak, aby pasowały do szerokiej gamy projektów nowych budynków i renowacji starych. Dostępne są w różnych kolorach RAL malowanych proszkowo, dzięki czemu można mieć pewność, że będą pasować do kolorystyki klienta. Ten wariant balkonu francuskiego dostępny na zapytanie!

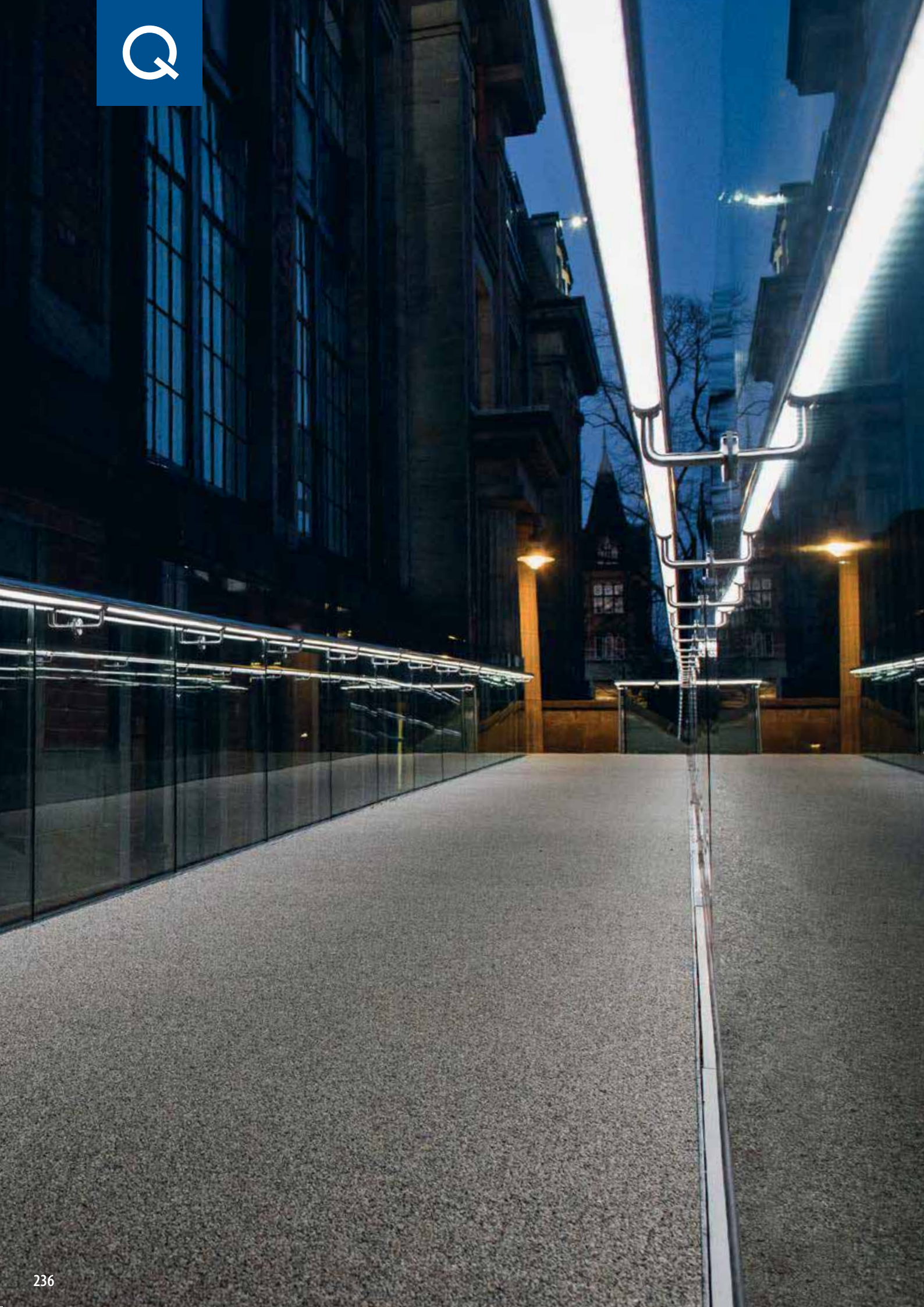

3

SYSTEMY Q-LIGHTS

Q-lights Spotlight ————— 240 - 241, 264 - 266, 269

Q-lights Linear Light ————— 242 - 269



Zaprojektowany dla: Obciążenie lekkie do ciężkiego (IK10 – odporne na zniszczenia)

Wykorzystanie: Do wewnątrz i na zewnątrz (IP00 - IP66)

Opcje montażu: 24 V oraz 48 V, kolor ciepłej, neutralnej i zimnej bieli, kolor RGB na zamówienie (Linear Light) i 3000 / 5000K, 12 V (Spotlight)

Zastosowanie: Balustrady całoszklane, balustrady słupkowe, pochwytły ściennie

Materiał: Aluminium, stal nierdzewna 304 i 316

Znajdź wszystkie informacje o

Spotlight online:



<https://q-ne.ws/Spotlight23>

Znajdź wszystkie informacje o

Linear Light online:



<https://q-ne.ws/LinearLight23>

SYSTEMY Q-LIGHTS



Q-lights Spotlight



Q-lights Linear Light

Podkreślenie nastroju i zwiększenie bezpieczeństwa

Jeżeli dodasz do swojej balustrady dobrze zaprojektowane oświetlenie, to nie tylko zmienisz nastrój wnętrza, ale także zwiększysz bezpieczeństwo użytkowników. Q-lights Spotlight oraz Q-lights Linear Light oferują imponujący wybór efektów świetlnych. Oba systemy LED można bardzo łatwo zintegrować z dowolnie wybraną balustradą Q-railing.

Międzynarodowe testy/obliczenia/certyfikaty:

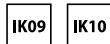

- 1 Paski diodowe LED: linie świetlne ekstremalnie czyste i pełne wyrazu.
- 2 Paski diodowe LED o długości do 30 metrów.
- 3 Zwiększ bezpieczeństwo dostarczając swojej balustradzie więcej światła. Q-lights pozwala jeszcze bardziej wyeksponować balustrady oraz chodniki w pomieszczeniach i na zewnątrz.



Q-LIGHTS WARIANTY

Spotlight dla poręczy

- Dla okrągłych rur ze stali nierdzewnej (Ø 42,4 albo 48,3 mm)
- Podpory poręczy, adaptory poręczy oraz kołnierze przyściennne z kanałem na kabie
- Światło białe zimne (5000K, 12V), światło białe ciepłe (3000K, 12V)

▣ 240 - 241, 264 - 266, 269

Linear Light dla profile na szkło

- Paski z diodami LED o długości 5 i 30 metrów
- Taśmy ledowe można zakładać przed szkłem lub za szkłem
- Dostępne przezryste lub matowe osłony z tworzywa sztucznego
- Światło białe ciepłe lub białe zimne (24V i 48V), światło RGB na życzenie

▣ 242 - 259

Linear Light dla poręczy

- Paski z diodami LED o długości 5 i 30 metrów
- Podpory poręczy z kanałem na kabie
- Specjalne adaptory do montażu na podporach poręczy
- Dostępne przezryste lub matowe osłony z tworzywa sztucznego
- Światło białe ciepłe lub białe zimne (24V i 48V), światło RGB na życzenie

▣ 242 - 257, 260 - 269

Dla rury Ø 42,4 x 2,0 mm

Niesymetryczna wiązka światła
Temp. barwowa 3000K + 5000K
50000 godzin pracy

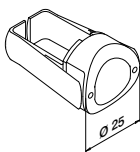

MOD 0051

INDOOR	Kolor (K)	Specyfikacja elektr.	☐
190051-242-20-30	Barwa ciepła biała	0,5W, 12V, 40mA, 22lm	1
190051-242-20-50	Barwa zimna biała	0,5W, 12V, 40mA, 22lm	1



Dla rury Ø 48,3 x 2,0 mm

Niesymetryczna wiązka światła
Temp. barwowa 3000K + 5000K
50000 godzin pracy

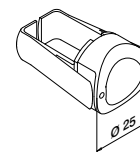

MOD 0051

INDOOR	Kolor (K)	Specyfikacja elektr.	☐
190051-248-20-30	Barwa ciepła biała	0,5W, 12V, 40mA, 22lm	1
190051-248-20-50	Barwa zimna biała	0,5W, 12V, 40mA, 22lm	1



Dla rury Ø 42,4 x 2,0 mm

Niesymetryczna wiązka światła
Temp. barwowa 3000K + 5000K
50000 godzin pracy

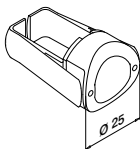

MOD 0051

OUTDOOR	Kolor (K)	Specyfikacja elektr.	☐
190051-242-66-30	Barwa ciepła biała	0,55W, 12V, 45mA, 25lm	1
190051-242-66-50	Barwa zimna biała	0,55W, 12V, 45mA, 25lm	1



International Design
Model Protection

Dla rury Ø 48,3 x 2,0 mm

Niesymetryczna wiązka światła
Temp. barwowa 3000K + 5000K
50000 godzin pracy

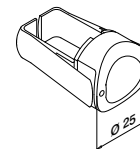

MOD 0051

OUTDOOR	Kolor (K)	Specyfikacja elektr.	☐
190051-248-66-30	Barwa ciepła biała	0,55W, 12V, 45mA, 25lm	1
190051-248-66-50	Barwa zimna biała	0,55W, 12V, 45mA, 25lm	1



International Design
Model Protection

Q-INFO

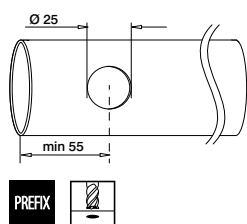

Zaleca się frezowanie otworów, jeśli jest to niemożliwe należy zastosować wiercenie stopniowe. Zawsze należy wykonać gratowanie otworów i usunąć pozostałości wierceń, aby uniknąć uszkodzenia kabli. Nie należy rozpoczynać instalacji światła punktowego LED zanim otwory nie zostaną poddane gratowaniu od środka i na zewnątrz.



MOD 0900
355



MOD 0900
371

Q-INFO

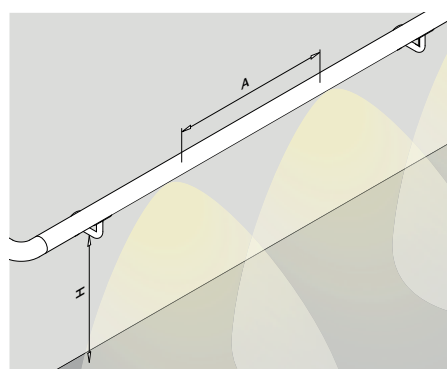

Skuteczność świetlna na podłozie/schodach, z balustradą o wysokości 900 mm

Wysokość (mm) mierzona od FFL (poziom 0): 900mm

Odległość od ściany (mm)	Odległość (A) między światłami punktowymi LED (mm)					
	400		600		1000	
	IP20	IP66	IP20	IP66	IP20	IP66
0	52 lx	56 lx	35 lx	37 lx	20 lx	22 lx
600	32 lx	35 lx	22 lx	24 lx	13 lx	14 lx

Q-railing zaleca stosowanie odległości 600 mm pomiędzy światłami punktowymi LED, aby uzyskać optymalną skuteczność świetlną.

Przedstawione obliczenia należy traktować jedynie jako wskazówkę, ponieważ warunki montażowe oraz przepisy dotyczące oświetlenia mogą się różnić. Zalecamy skonsultowanie się ze specjalistą oświetleniowcem/ inżynierem elektrykiem w celu określenia szczegółowych wymagań dla realizacji.

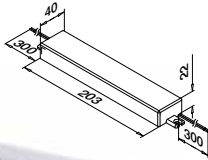

Transformator 12V
220...240V~, CE, bez zaślepki

**MOD 0013**

IN/OUTDOOR	P	
200013-030-66	30W	1

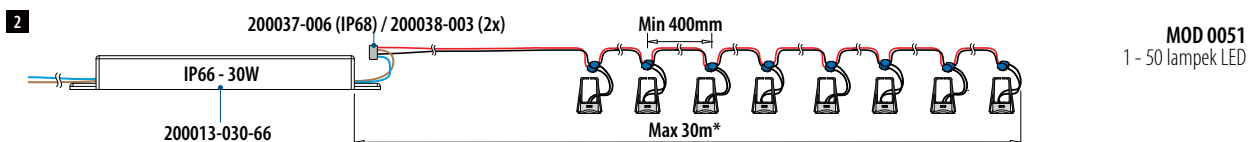
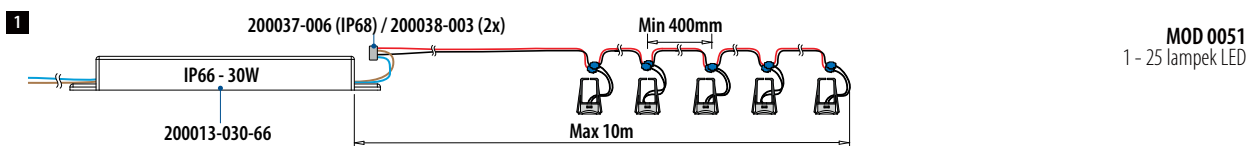
**Q-INFO****Wewnątrz / na zewnątrz**

* Należy przestrzegać zgodności z EMI / EMC

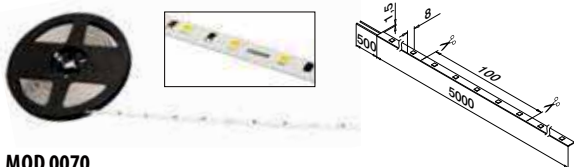
**MOD 0070**

INDOOR	Kolor (K)	LED/m	W	Φ (lm/m)	☐
190070-050-27	Barwa ciepła biała	70	14	350	L = 5 m
190070-050-65	Barwa zimna biała	70	14	370	L = 5 m

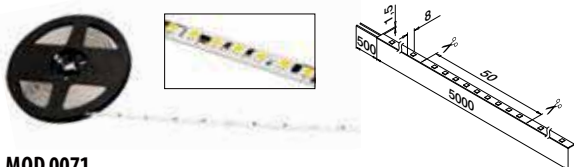
**MOD 0071**

INDOOR	Kolor (K)	LED/m	W	Φ (lm/m)	☐
190071-050-27	Barwa ciepła biała	140	27,5	660	L = 5 m
190071-050-65	Barwa zimna biała	140	27,5	680	L = 5 m

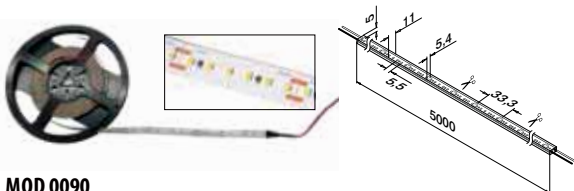
**MOD 0090**

INDOOR	Kolor (K)	LED/m	W	Φ (lm/m)	☐
190090-050-40	Białe neutralne	180	30	650	L = 5 m

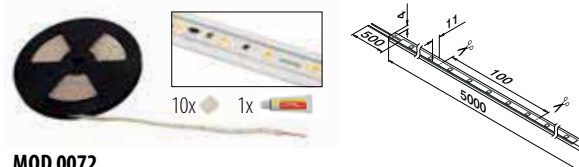
**MOD 0072**

OUTDOOR	Kolor (K)	LED/m	W	Φ (lm/m)	☐
190072-050-30	Barwa ciepła biała	70	14	350	L = 5 m
190072-050-65	Barwa zimna biała	70	14	360	L = 5 m

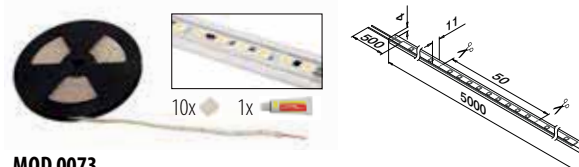
**MOD 0073**

OUTDOOR	Kolor (K)	LED/m	W	Φ (lm/m)	☐
190073-050-30	Barwa ciepła biała	140	27,5	640	L = 5 m
190073-050-65	Barwa zimna biała	140	27,5	650	L = 5 m

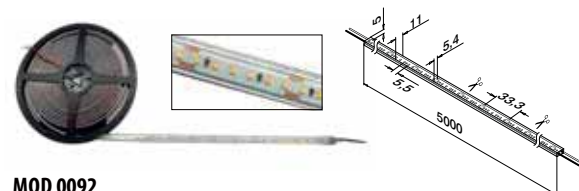
**MOD 0092**

OUTDOOR	Kolor (K)	LED/m	W	Φ (lm/m)	☐
190092-050-40	Białe neutralne	180	30	650	L = 5 m

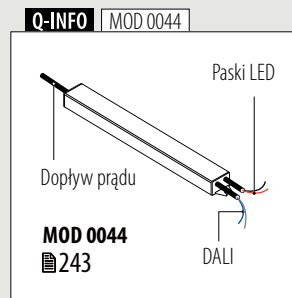
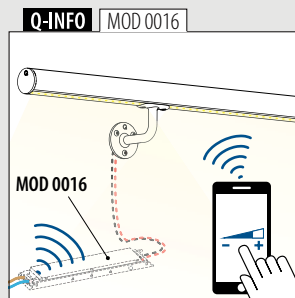

Q-INFO
MOD 0070 / 0072: 70 LED/m
MOD 0071 / 0073: 140 LED/m
MOD 0090 / 0092: 180 LED/m

**Q-INFO****TAŚMA OŚWIETLENIOWA LED INFORMACJE**

- Wszystkie taśmy LED są okablowane, dla dodatkowych połączeń użyj kabla połączeniowego (■ 244-246).
- Każdą taśmę można przyciąć nożyczkami między miedzianymi punktami na żądaną długość.
- Taśmy LED można ciąć i łączyć za pomocą łącznika (■ 244-246).
- Wszystkie modele są kompatybilne z łącznikami profile na szkło Linear Light (■ 258-259) oraz pochwyty Linear Light (■ 260-269).

Transformator 24Vdo Q-lights Linear Light IP20
220...240V~**MOD 0015**

INDOOR	P	
200015-100-20	100W	1

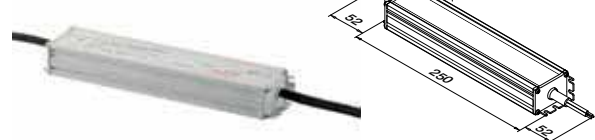
**Transformator 24V**do Q-lights Linear Light IP67
220...240V~**MOD 0015**

OUTDOOR	P	
200015-100-67	100W	1

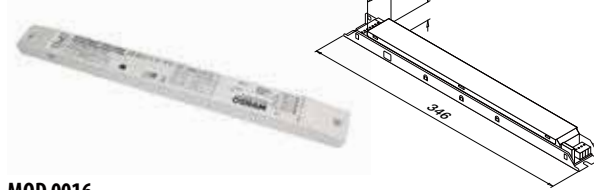
**Transformator z jednostką sterującą bluetooth 24V**do Q-lights Linear Light IP20
220...240V~**MOD 0016**

INDOOR	P	
200016-080	80W	1

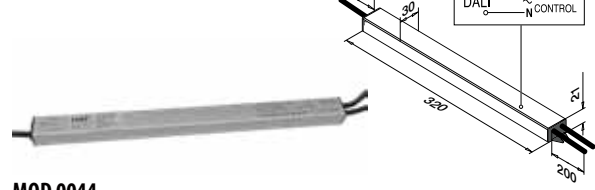
**Transformator 24V z DALI**do Q-lights Linear Light IP67
220...240V~ CE**MOD 0044**

OUTDOOR	P	
200044-100-67	100W	1

**Q-INFO** | MOD 007x / 009x

Przegląd specyfikacji pasków LED Q-lights Linear Light

Paski LED	IP	V	W	W/m	K	Colour	lm	lm/m	α	LED/m	L (mm)	L _{mm} (mm)			CRI	
190070-050-27	00	24	14	2,8	2700	barwa ciepła biała	1750	350	120	70	5000	100	✓	50.000 h	>80	20
190070-050-65	00	24	14	2,8	6500	barwa zimna biała	1850	370	120	70	5000	100	✓	50.000 h	>80	20
190072-050-30	66	24	14	2,8	3000	barwa ciepła biała	1750	350	120	70	5000	100	✓	50.000 h	>80	20
190072-050-65	66	24	14	2,8	6500	barwa zimna biała	1800	360	120	70	5000	100	✓	50.000 h	>80	20
190071-050-27	00	24	27,5	5,5	2700	barwa ciepła biała	3100	620	120	140	5000	50	✓	50.000 h	>80	50
190071-050-65	00	24	27,5	5,5	6500	barwa zimna biała	3400	680	120	140	5000	50	✓	50.000 h	>80	50
190073-050-30	66	24	27,5	5,5	3000	barwa ciepła biała	3200	640	120	140	5000	50	✓	50.000 h	>80	50
190073-050-65	66	24	27,5	5,5	6500	barwa zimna biała	3250	650	120	140	5000	50	✓	50.000 h	>80	50
190090-050-40	20	24	30	6	4000	białe neutralne	3250	650	120	180	5000	33,33	✓	50.000 h	94	50
190092-050-40	54	24	30	6	4000	białe neutralne	3250	650	120	180	5000	33,33	✓	50.000 h	94	50

IP...	Stopień ochrony IP	W/m	Nominalna moc na metr	lm	Strumień świetlny	LED/m	Liczba LED na metr
V	Napięcie znamionowy	K	Temperatura barwowa	lm/m	Strumień świetlny na metr		Ściemnianie
W	Moc znamionowy	Colour	Barwa światła		Kąt rozsyłu światła		Trwałość

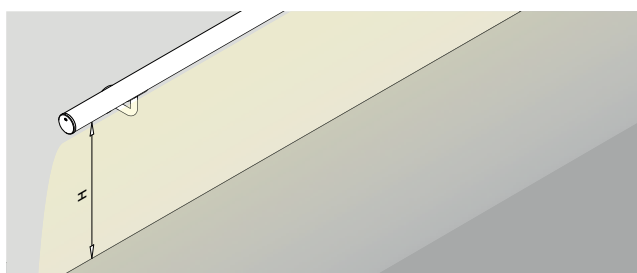
Q-INFO | MOD 007x**Objaśnienia dotyczące natężenia oświetlenia**

Bezpośrednie światło słoneczne = 100.000 lx
 Przy zachmurzeniu; = 1.000 lx
 typowe oświetlenie w studio TV

Oświetlenie w przedpokoju = 100 lx
 Oświetlenie uliczne = 10 lx
 Świeczka, w odległości ok. 1 metra = 1 lx

Skuteczność świetlna na podłodze/schodach

	Wysokość (mm) mierzona od FFL (poziom 0)			
	900	1000	1100	1200
190070-050-27	125 lx	106 lx	90 lx	78 lx
190070-050-65	144 lx	113 lx	94 lx	82 lx
190072-050-30	106 lx	90 lx	75 lx	66 lx
190072-050-65	111 lx	94 lx	78 lx	69 lx
190071-050-27	203 lx	172 lx	144 lx	121 lx
190071-050-65	223 lx	198 lx	151 lx	131 lx
190073-050-30	203 lx	172 lx	120 lx	92 lx
190073-050-65	217 lx	184 lx	130 lx	100 lx
190090-050-40	163 lx	139 lx	120 lx	104 lx
190092-050-40	163 lx	139 lx	120 lx	104 lx

Przedstawione obliczenia należy traktować jedynie jako wskazówkę, ponieważ warunki montażowe oraz przepisy dotyczące oświetlenia mogą się różnić. Zalecamy skonsultowanie się ze specjalistą oświetleniowcem/ inżynierem elektrykiem w celu określenia szczegółowych wymagań dla realizacji.

Uniwersalny łącznik listwa do listwy



MOD 0046

INDOOR	Do MOD	V	
200046-008	0070, 0071	24 / 48	1
200046-010	0080, 0090	24 / 48	1

NEW IP20

Uniwersalny łącznik elastyczny

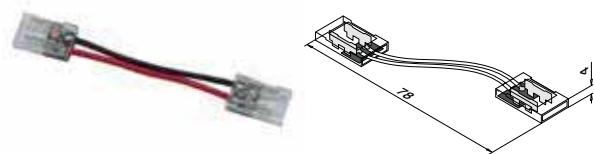

MOD 0048

INDOOR	Do MOD	V	
200048-008	0070, 0071	24 / 48	1
200048-010	0080, 0090	24 / 48	1

NEW IP20

Uniwersalny łącznik narożny

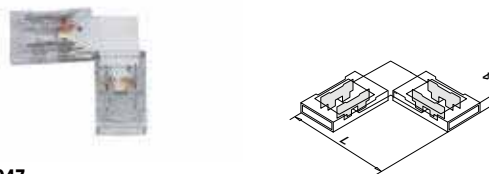

MOD 0047

INDOOR	Do MOD	V	L	
200047-008	0070, 0071	24 / 48	25	1
200047-010	0080, 0090	24 / 48	30	1

NEW IP20

Uniwersalny przewód przyłączeniowy

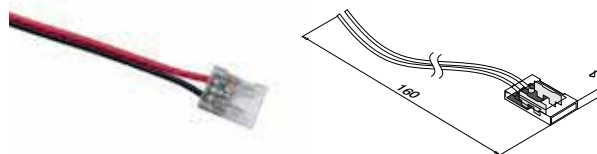

MOD 0049

INDOOR	Do MOD	V	
200049-008	0070, 0071	24 / 48	1
200049-010	0080, 0090	24 / 48	1

NEW IP20

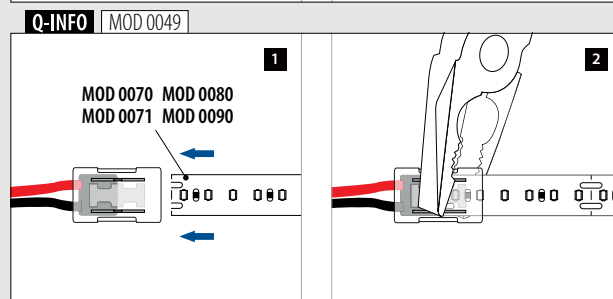
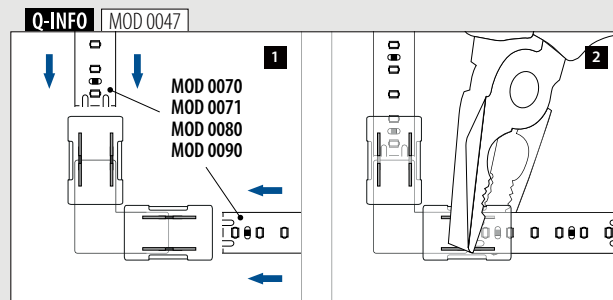
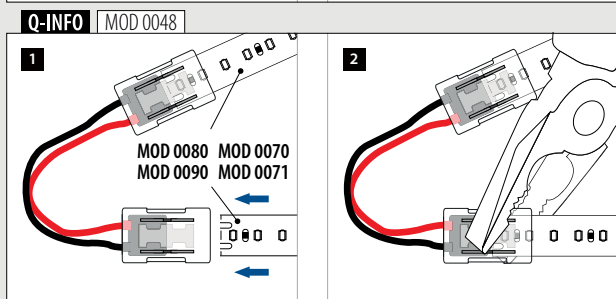
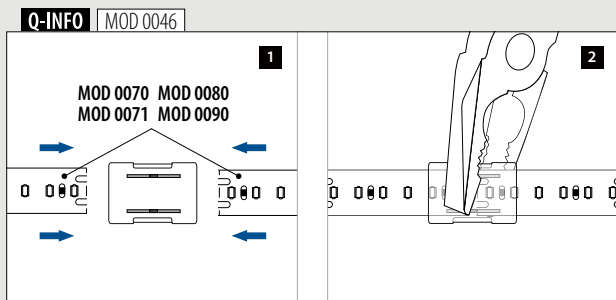

Uniwersalny łącznik listwa do listwy

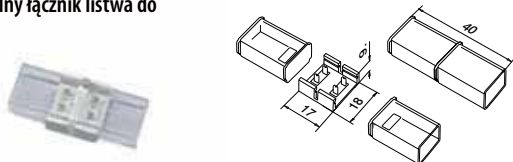

MOD 0053

OUTDOOR	Do MOD	V	
200053	0072, 0073, 0082, 0092	24 / 48	1



Uniwersalny łącznik elastyczny

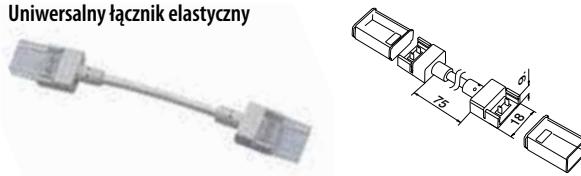

MOD 0054

OUTDOOR	Do MOD	V	
200054	0072, 0073, 0082, 0092	24 / 48	1



Uniwersalny przewód przyłączeniowy

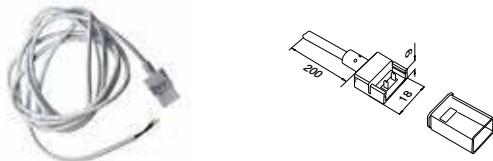

MOD 0055

OUTDOOR	Do MOD	V	
200055	0072, 0073, 0082, 0092	24 / 48	1



Silikon do zaślepek

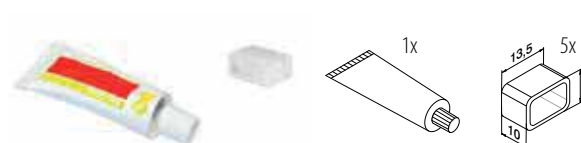

MOD 0039

OUTDOOR	
200039	1

Q-INFO | MOD 0053 / 0054 / 0055

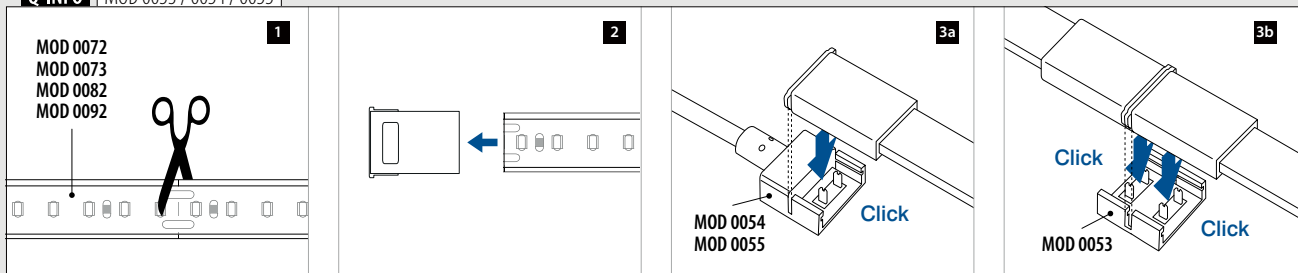

Q-INFO | MOD 0039

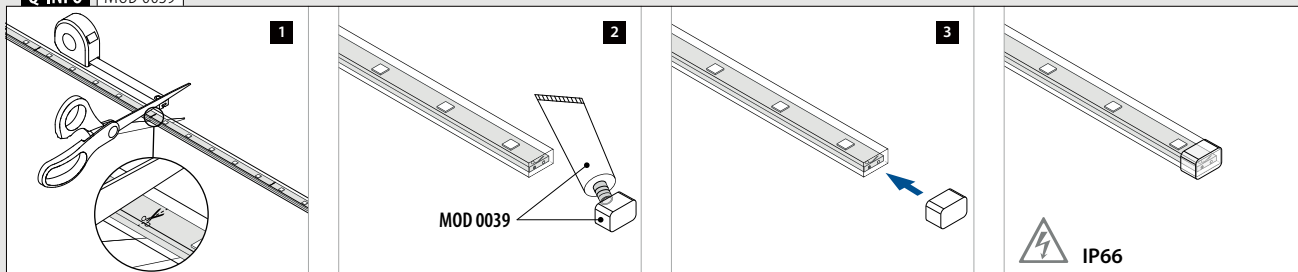

Przewód do taśmy LED
dla MOD 0070 / 0071

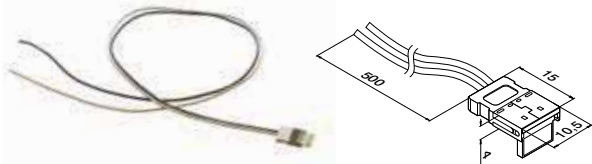

MOD 0020	INDOOR	V	L	
200020-20		24	500	1

IP20

Przewód do taśmy LED
dla MOD 0072 / 0073

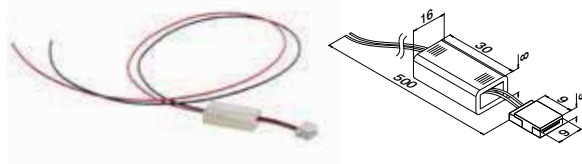

MOD 0020	OUTDOOR	V	L	
200020-54		24V	500	1

IP54

Łącznik taśm LED

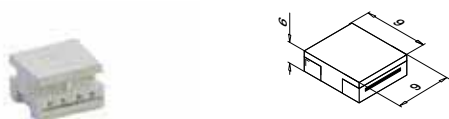

MOD 0018	INDOOR	
200018		1

IP20

Przewód do taśmy LED



MOD 0019	INDOOR	
200019		1

SELL OUT

IP20

Rękawa do łącznik taśm LED
dla taśm MOD 0072 / 0073

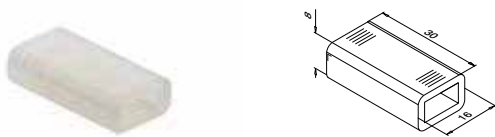

MOD 0023	OUTDOOR	
200023		1

IP54



SELL OUT Tylko do wyczerpania zapasów.

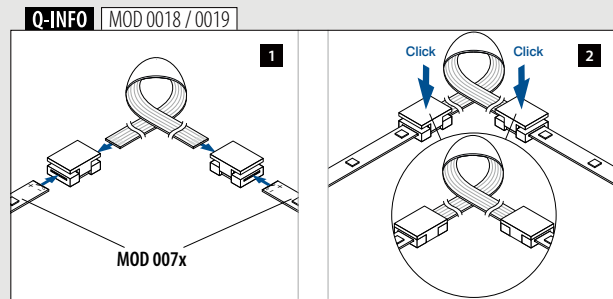
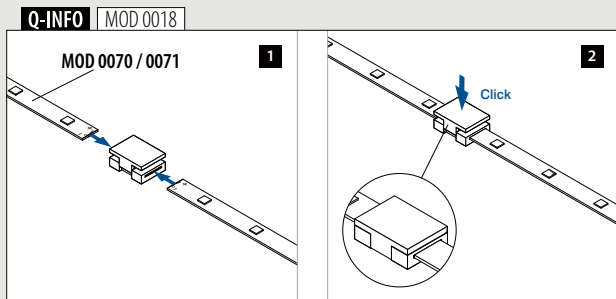
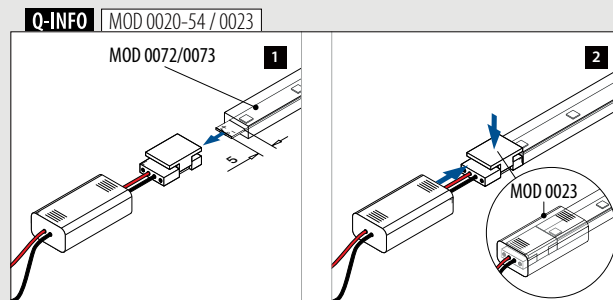
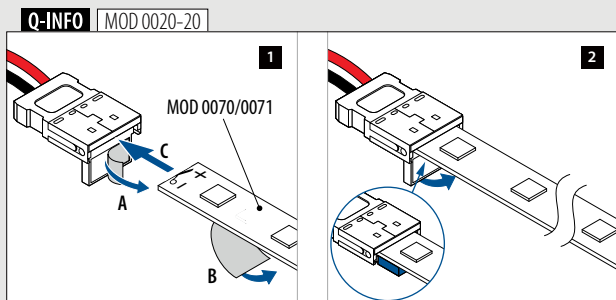

Q-INFO | MOD 0070/0071

Wewnętrz

1

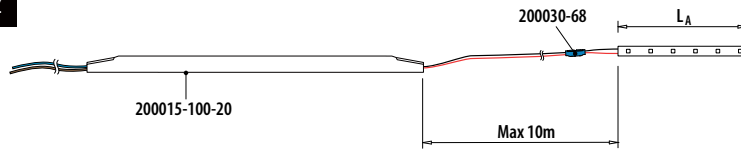

MOD 0070/0071
 $L_A \leq 5,00$ m

2

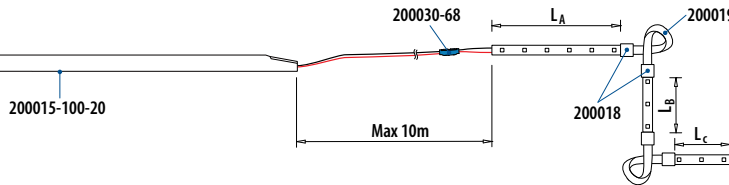

MOD 0070/0071
 $L_A + L_B + L_C \leq 5,00$ m

3A

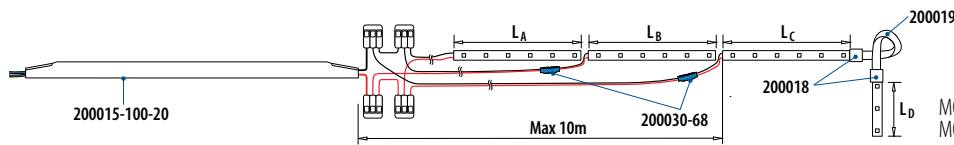

MOD 0070/0071
 $L_A \leq 5,00$ m
 $L_B \leq 5,00$ m
 $L_C + L_D \leq 5,00$ m
 MOD 0070: $L_A + L_B + L_C + L_D \leq 20,00$ m
 MOD 0071: $L_A + L_B + L_C + L_D \leq 15,00$ m

3B

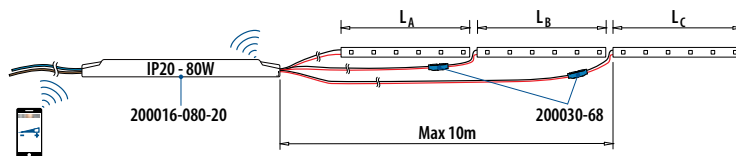

MOD 0070/0071
 $L_A + L_B \leq 5,00$ m
 $L_C \leq 5,00$ m
 $L_D \leq 5,00$ m
 MOD 0070: $L_A + L_B + L_C + L_D \leq 15,00$ m
 MOD 0071: $L_A + L_B + L_C + L_D \leq 13,50$ m

Q-INFO | MOD 0072/0073

Na zewnętrz

4

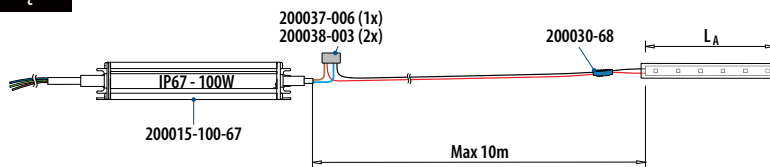

MOD 0072/0073
 $L_A + L_B + L_C \leq 5,00$ m

5

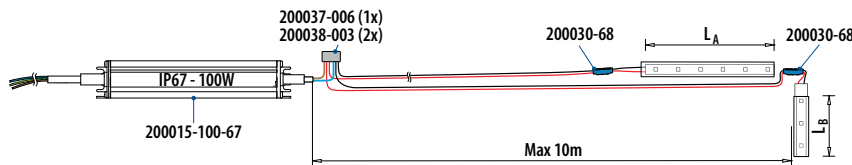

MOD 0072/0073
 $L_A \leq 5,00$ m
 $L_B \leq 5,00$ m
 $L_C + L_D \leq 5,00$ m
 $L_A + L_B + L_C + L_D \leq 15,00$ m

6

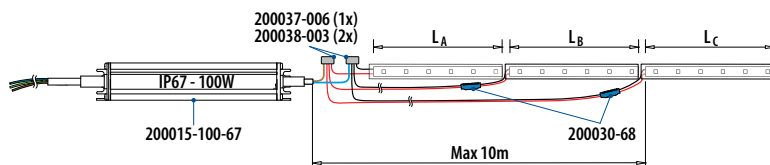

MOD 0072/0073
 $L_A \leq 5,00$ m
 $L_B \leq 5,00$ m
 $L_C + L_D \leq 5,00$ m
 $L_A + L_B + L_C + L_D \leq 15,00$ m

Q-INFO | MOD 0090

Wewnřtrz

1

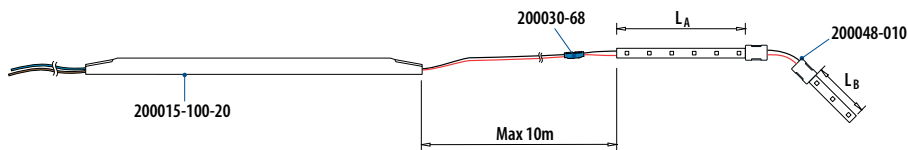

MOD 0090
 $L_A \leq 5,00 \text{ m}$
 $L_B \leq 5,00 \text{ m}$
 $L_A + L_B \leq 10,00 \text{ m}$

2

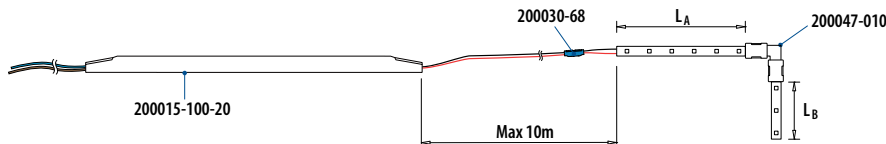

MOD 0090
 $L_A \leq 5,00 \text{ m}$
 $L_B \leq 5,00 \text{ m}$
 $L_A + L_B \leq 10,00 \text{ m}$

3

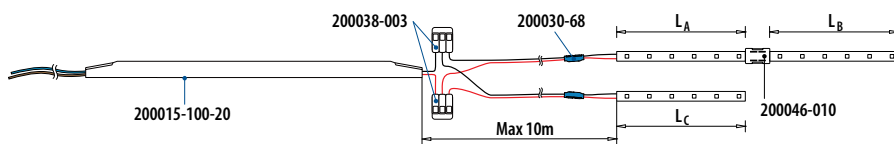

MOD 0090
 $L_A \leq 5,00 \text{ m}$
 $L_B \leq 5,00 \text{ m}$
 $L_A + L_B \leq 10,00 \text{ m}$
 $L_A + L_B + L_C \leq 15,00 \text{ m}$

Q-INFO | MOD 0092

Na zewnřtrz

4

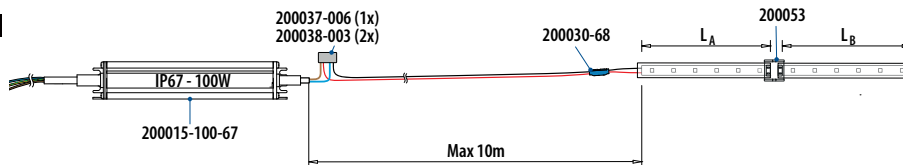

MOD 0092
 $L_A + L_B \leq 10,00 \text{ m}$

5

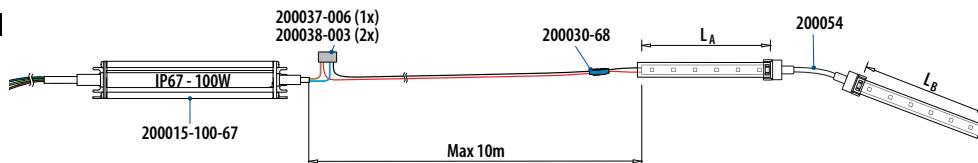

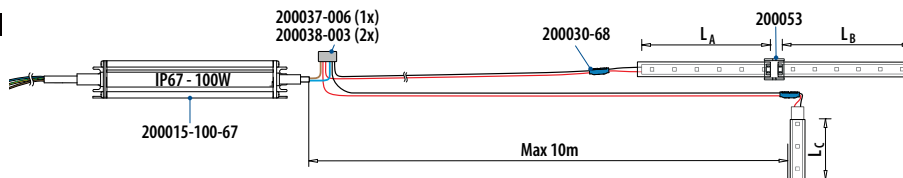

MOD 0092
 $L_A + L_B \leq 10,00 \text{ m}$

6

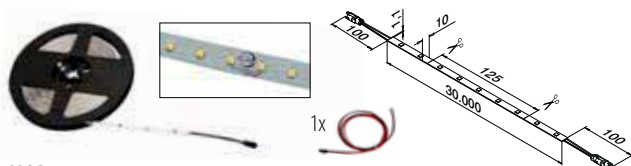

MOD 0092
 $L_A \leq 5,00 \text{ m}$
 $L_B \leq 5,00 \text{ m}$
 $L_A + L_B \leq 10,00 \text{ m}$
 $L_A + L_B + L_C \leq 15,00 \text{ m}$

**MOD 0080**

INDOOR	Kolor (K)	LED/m	W	Φ (lm/m)	
190080-300-30	Barwa ciepła biała	84	117	424	L = 30 m
190080-300-65	Barwa zimna biała	84	117	437	L = 30 m

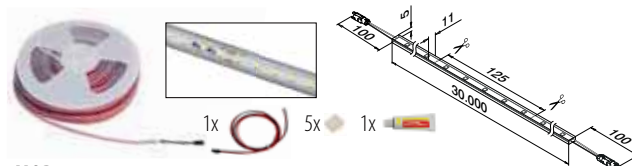
**MOD 0082**

OUTDOOR	Kolor (K)	LED/m	W	Φ (lm/m)	
190082-300-30	Barwa ciepła biała	84	117	390	L = 30 m
190082-300-65	Barwa zimna biała	84	117	402	L = 30 m

**Q-INFO****TAŚMA OŚWIETLENIOWA LED INFORMACJE**

- Wszystkie taśmy LED są okablowane, dla dodatkowych połączeń użyj kabla połączeniowego (■251-254).
- Każdą taśmę można przyciąć nożyczkami między miedzianymi punktami na żądanej długości.
- Taśmy LED można ciąć i łączyć za pomocą łącznika (■251-254).
- Wszystkie modele są kompatybilne z łącznikami profile na szkło Linear Light (■258-259) oraz pochwytami Linear Light (■260-269).

Transformator 48V
do Q-lights Linear Light IP67
220...240V~, CE

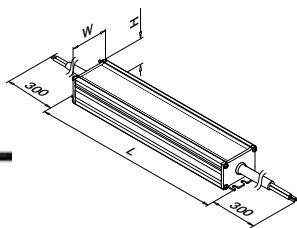

MOD 0017

OUTDOOR	P	L	W	H	
200017-060-67	60 W	116	67,5	36,5	1
200017-150-67	150 W	166	67,5	40	1
200017-350-67	350 W	227	80	42	1



Transformator 48V
do Q-lights Linear Light IP67
220...240V~, CE

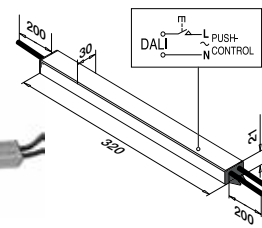

MOD 0045

OUTDOOR	W	
200045-240-67	240	1



Transformator 48V
do Q-lights Linear Light IP67
220...240V~, CE

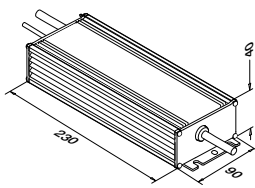

MOD 0045

OUTDOOR	W	
200045-400-67	400	1



Q-INFO | MOD 0045

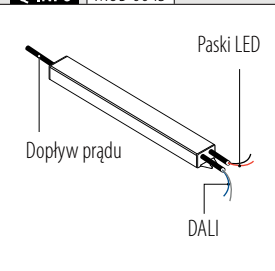

Q-INFO | MOD 008x

Przegląd specyfikacji pasków LED Q-lights Linear Light

Paski LED	IP	V	W	W/m	K	Colour	lm	lm/m	LED/m	L (mm)	L _{min} (mm)	Ściemnianie	Trwałość	CRI	...	
190080-300-30	20	48	117	3,9	3000	barwa ciepła biała	12.720	424	120	84	30.000	125	✓	50.000 h	>80	30
190080-300-65	20	48	117	3,9	6500	barwa zimna biała	13.110	437	120	84	30.000	125	✓	50.000 h	>80	30
190082-300-30	66	48	117	3,9	3000	barwa ciepła biała	11.700	390	120	84	30.000	125	✓	50.000 h	>80	30
190082-300-65	66	48	117	3,9	6500	barwa zimna biała	12.060	402	120	84	30.000	125	✓	50.000 h	>80	30

IP...	Stopień ochrony IP	W/m	Nominalna moc na metr	lm	Strumień świetlny	LED/m	Liczba LED na metr
V	Napięcie znamionowy	K	Temperatura barwowa	lm/m	Strumień świetlny na metr	Ściemnianie	
W	Moc znamionowy	Colour	Barwa światła		Kąt rozsyłu światła	Trwałość	

Q-INFO | MOD 008x

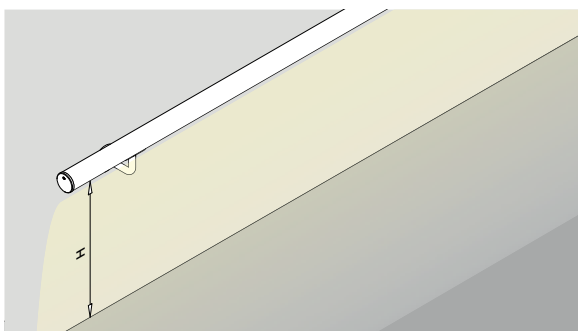

Skuteczność świetlna na podłodze/schodach

	Wysokość (mm) mierzona od FFL (poziom 0)			
	900	1000	1100	1200
190080-300-30	165 lx	156 lx	146 lx	135 lx
190080-300-65	173 lx	163 lx	152 lx	141 lx
190082-300-30	154 lx	145 lx	136 lx	124 lx
190082-300-65	160 lx	150 lx	140 lx	128 lx

Objaśnienia dotyczące natężenia oświetlenia

Bezpośrednie światło słoneczne	= 100.000 lx	Oświetlenie w przedpokoju	= 100 lx
Przy zachmurzeniu;	= 1.000 lx	Oświetlenie uliczne	= 10 lx
typowe oświetlenie w studio TV		Świeczka, w odległości ok. 1 metra	= 1 lx

Przedstawione obliczenia należy traktować jedynie jako wskazówkę, ponieważ warunki montażowe oraz przepisy dotyczące oświetlenia mogą się różnić. Zalecamy skonsultowanie się ze specjalistą oświetleniowcem/ inżynierem elektrykiem w celu określenia szczegółowych wymagań dla realizacji.

Przewód do taśmy LED, żeński

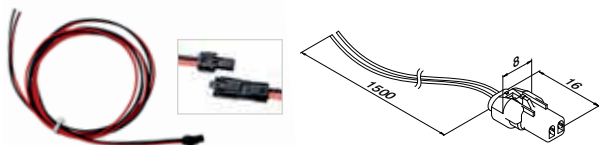

MOD 0032

OUTDOOR	V	L	
200032-015-68	48	1500	1

IP68

Silikon do zaślepek

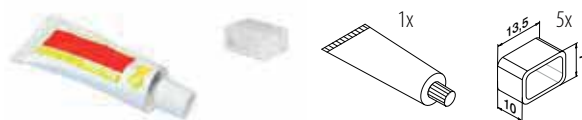

MOD 0039

OUTDOOR		
200039	1	

Łącznik taśm LED



MOD 0028

INDOOR		
200028	1	

IP20

Łącznik taśm LED

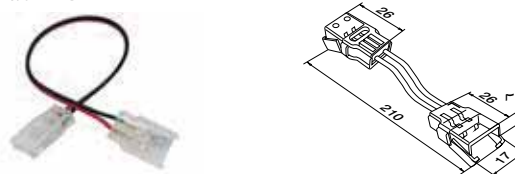

MOD 0031

OUTDOOR		
200031	1	

IP66

Q-INFO MOD 0032

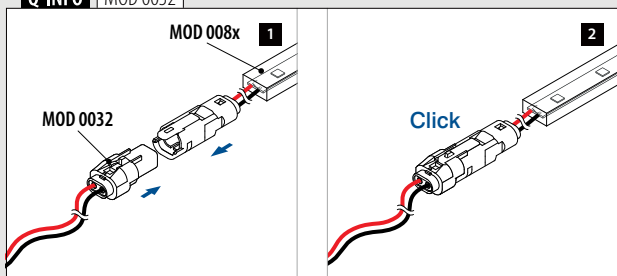

Q-INFO

TAŚMA OŚWIETLENIOWA LED

- Wszystkie paski MOD 0032 i 0039 są okablowane.
- Dla dodatkowych połączeń należy użyć połączeń (MOD 0035, 252) i połączeń kabli.

Q-INFO MOD 0028

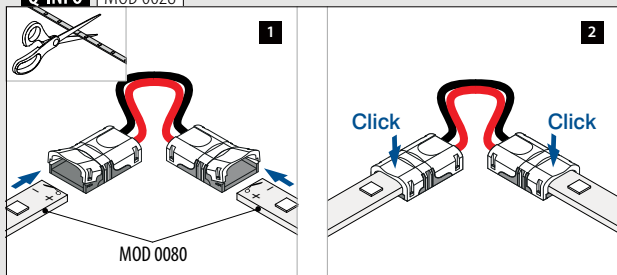

Q-INFO MOD 0031

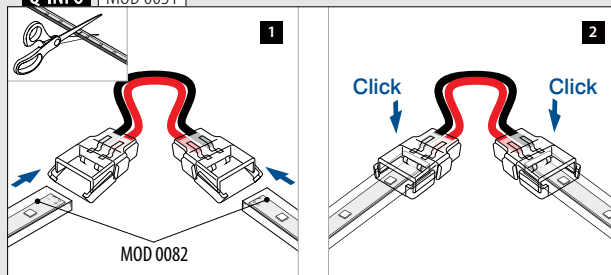

Q-INFO MOD 0039

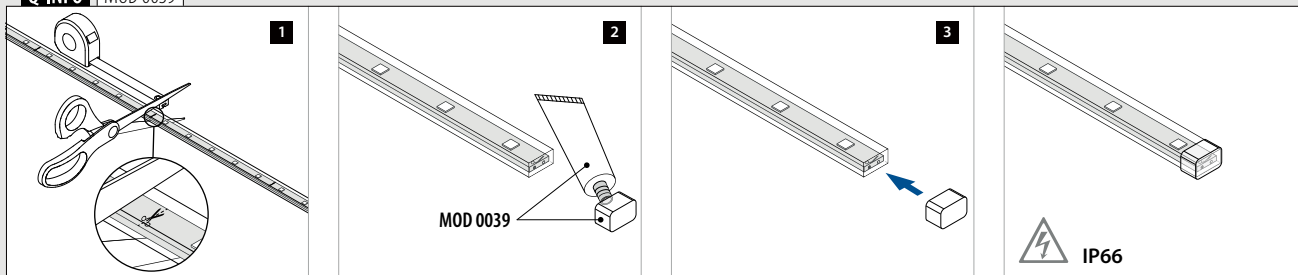

Złącze krzyżowe, męskie-męski

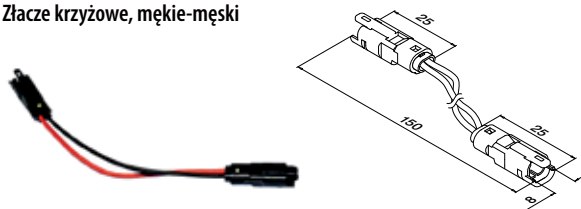

MOD 0035

OUTDOOR



200035

1

IP68

Q-INFO | MOD 0035 / 0032 / 008x

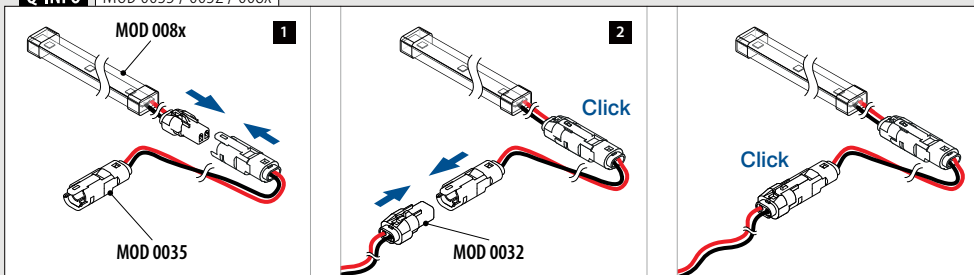

Uniwersalny łącznik listwa do listwy



MOD 0046

INDOOR	Do MOD	V	
200046-008	0070, 0071	24 / 48	1
200046-010	0080, 0090	24 / 48	1

NEW

IP20

Uniwersalny łącznik elastyczny

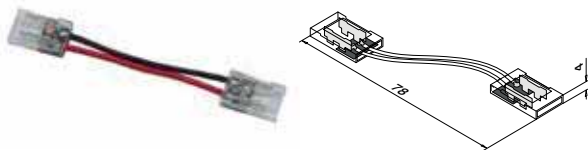

MOD 0048

INDOOR	Do MOD	V	
200048-008	0070, 0071	24 / 48	1
200048-010	0080, 0090	24 / 48	1

NEW

IP20

Uniwersalny łącznik narożny

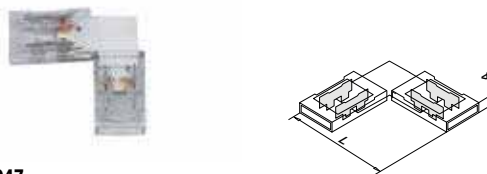

MOD 0047

INDOOR	Do MOD	V	L	
200047-008	0070, 0071	24 / 48	25	1
200047-010	0080, 0090	24 / 48	30	1

NEW

IP20

Uniwersalny przewód przyłączeniowy

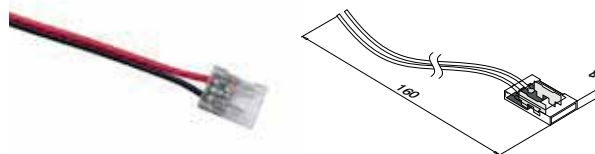

MOD 0049

INDOOR	Do MOD	V	
200049-008	0070, 0071	24 / 48	1
200049-010	0080, 0090	24 / 48	1

NEW

IP20

Q-INFO MOD 0046

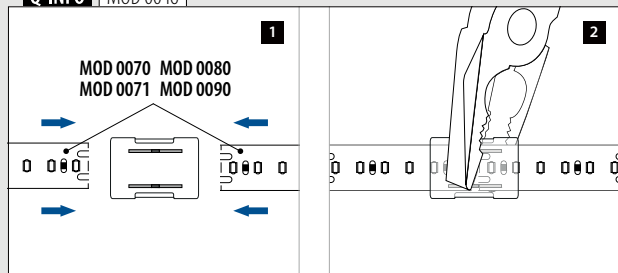

Q-INFO MOD 0048

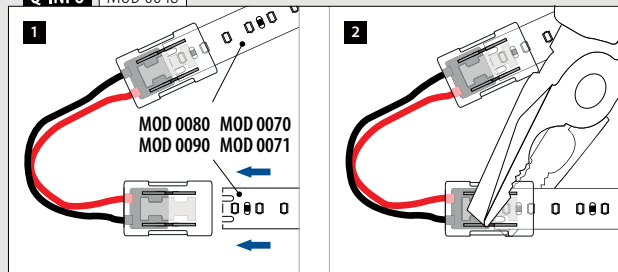

Q-INFO MOD 0047

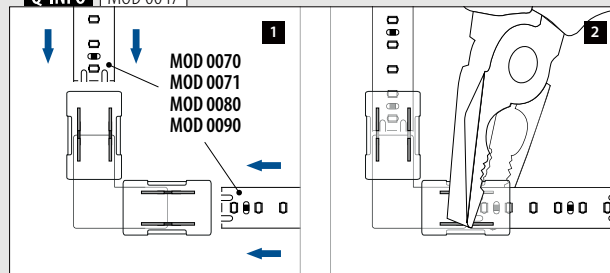

Q-INFO MOD 0049

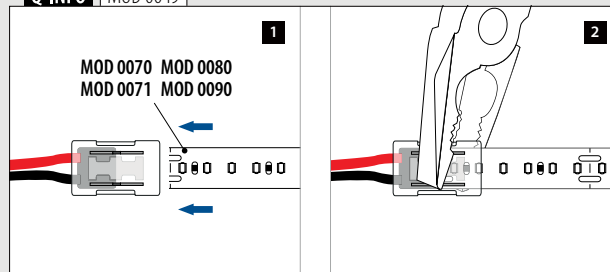

Uniwersalny łącznik listwa do listwy

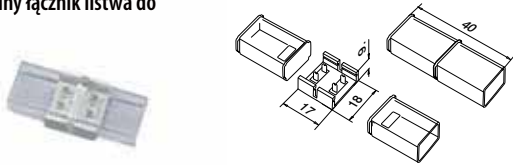

MOD 0053

OUTDOOR	Do MOD	V	
200053	0072, 0073, 0082, 0092	24 / 48	1

NEW IP68

Uniwersalny łącznik elastyczny

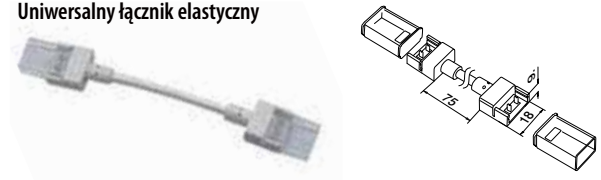

MOD 0054

OUTDOOR	Do MOD	V	
200054	0072, 0073, 0082, 0092	24 / 48	1

NEW IP68

Uniwersalny przewód przyłączeniowy

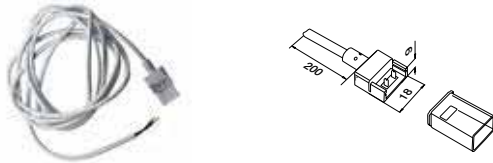

MOD 0055

OUTDOOR	Do MOD	V	
200055	0072, 0073, 0082, 0092	24 / 48	1

NEW IP68

MOD 0053 / 0054 / 0055

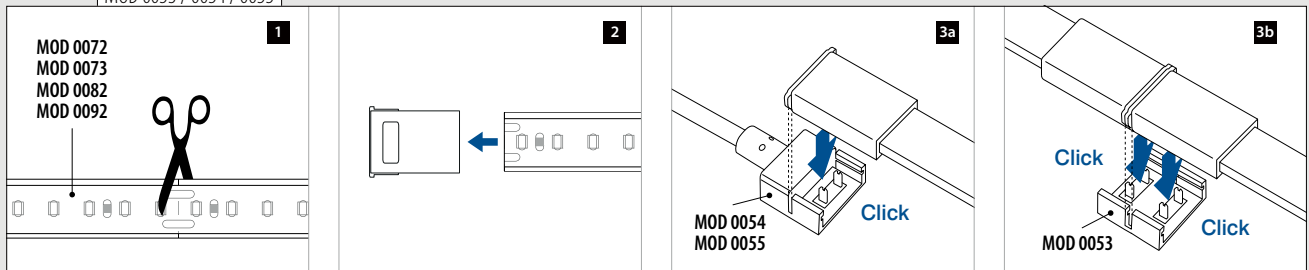

Q-INFO | MOD 008x

Wewnatrz / na zewnatrz

1

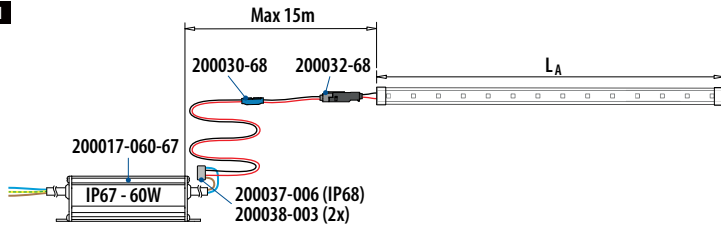

MOD 0080/0082
L_A ≤ 15,00 m

2

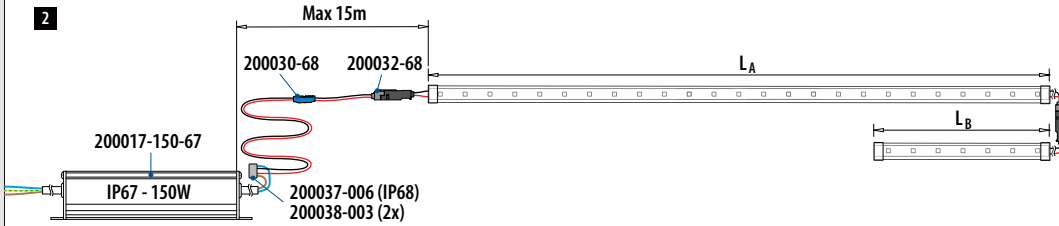

MOD 0080/0082
L_A + L_B ≤ 38,00 m

3

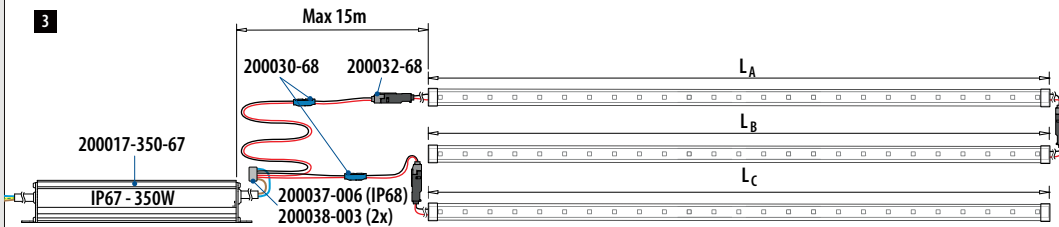

MOD 0080/0082
L_A + L_B ≤ 60,00 m
L_C ≤ 30,00 m
L_A + L_B + L_C ≤ 90,00 m

4

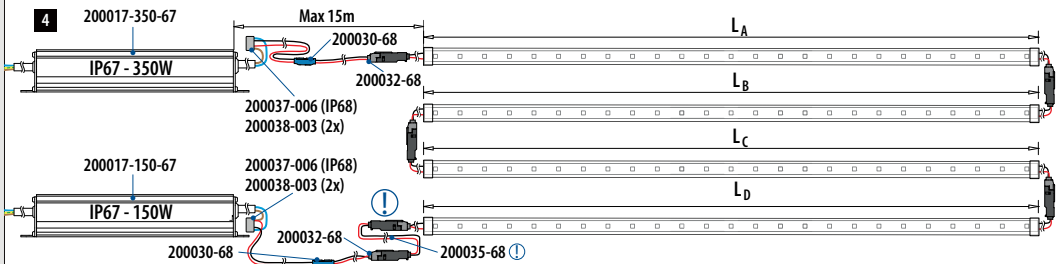

MOD 0080/0082
L_A + L_B + L_C + L_D ≤ 120,00 m

Q-INFO | MOD 008x

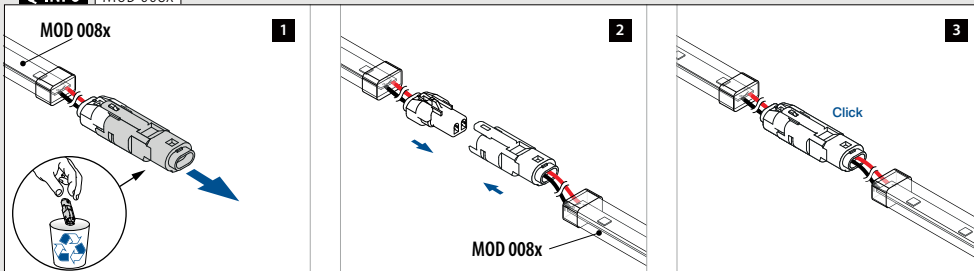

Q-INFO | MOD 0035 / 0032 / 008x

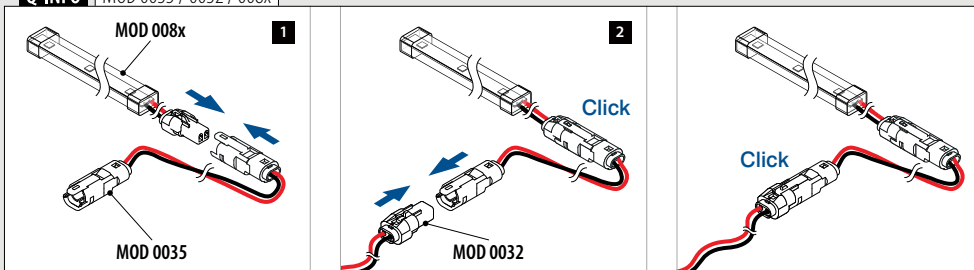

Kontroler
dla 12V i 24V

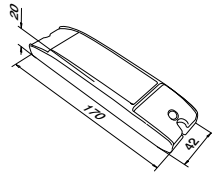

MOD 0040		
INDOOR		
200040		1

NEW

Kontroler
dla 24V i 48V

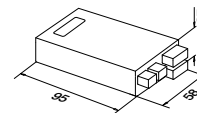

MOD 0041		
INDOOR		
200041		1

NEW



Kabel czarny

Bezhalogenowy,
145°C, do napięcia 12V, 24V i 48V,
dopowiedni do zastosowania na
otwartym powietrzu

MOD 0012		
OUTDOOR	\emptyset	
200012-001-01	1 mm ²	L = 100 m
200012-003-01	2,5 mm ²	L = 100 m

NEW



Kabel czerwony

Bezhalogenowy,
145°C, do napięcia 12V, 24V i 48V,
dopowiedni do zastosowania na
otwartym powietrzu

MOD 0012		
OUTDOOR	\emptyset	
200012-001-02	1 mm ²	L = 100 m
200012-003-02	2,5 mm ²	L = 100 m

NEW

Q-INFO | MOD 0040

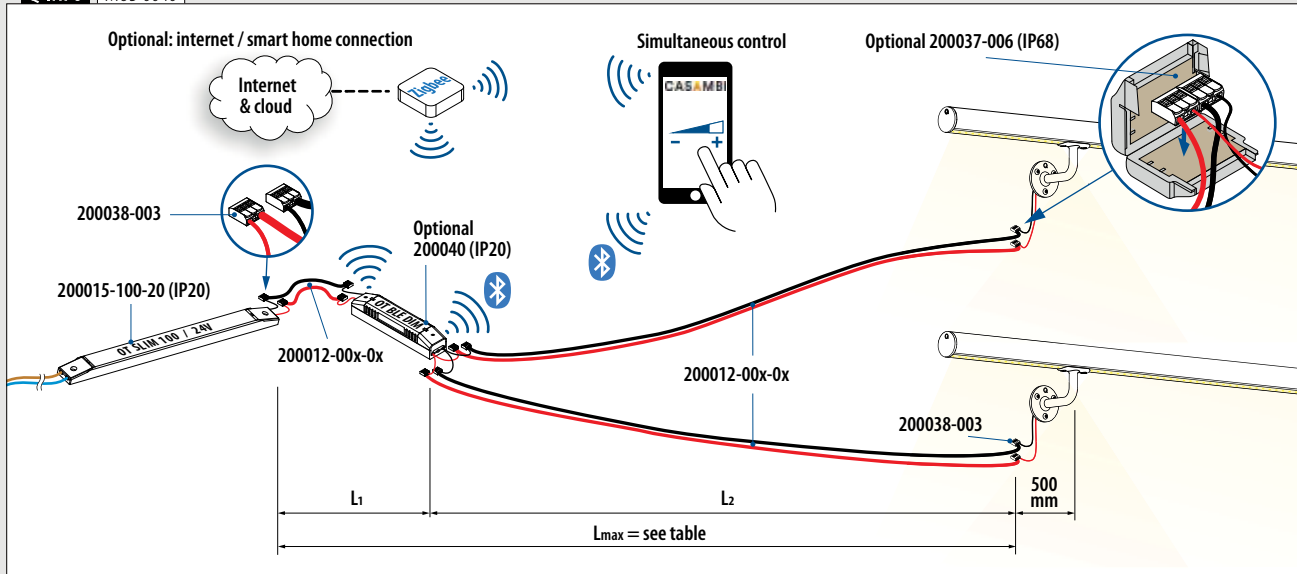

Q-INFO | MOD 0041

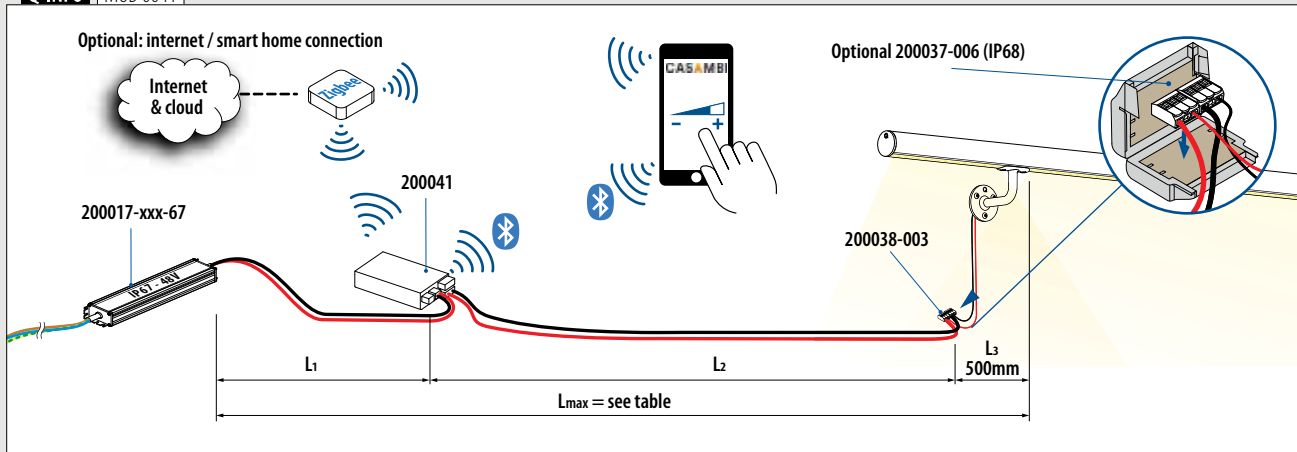

Zasilanie

Złącze kablowe

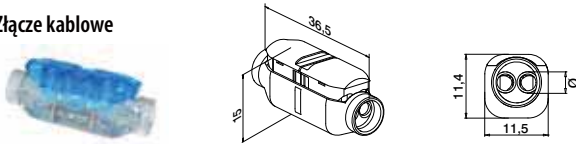

MOD 0030

OUTDOOR	Ø	AWG	☐
200030-68	0,5 - 1 mm ²	17 - 20	15

IP68

Pudełko ochronne



MOD 0037

OUTDOOR	☐
200037-006	1

IP68

Rozdzielacz kabli



MOD 0038

INDOOR	Ø	☐
200038-003	0,14 - 4 mm ²	12

IP20

Q-INFO MOD 0030

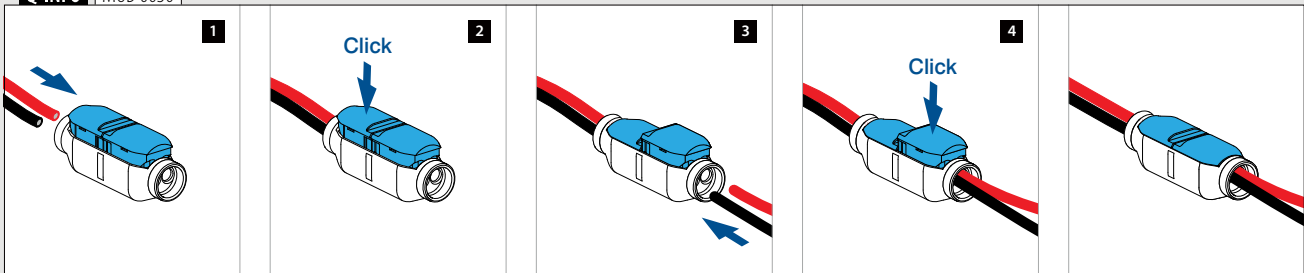

Q-INFO MOD 0038

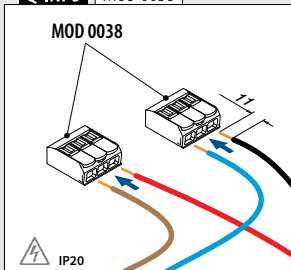

Q-INFO MOD 0038

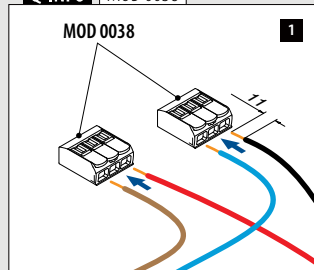

Q-INFO MOD 0038

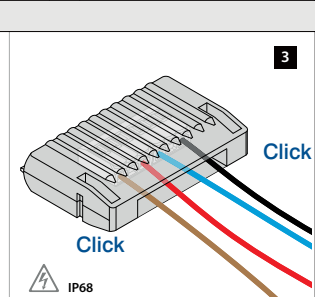
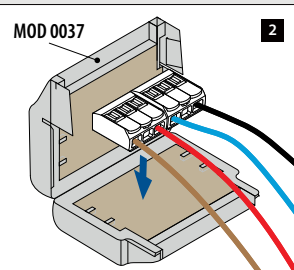

Q-INFO MOD 0038

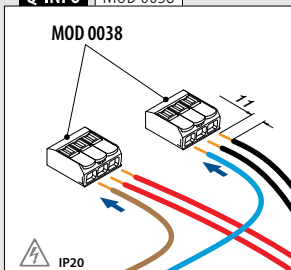

Q-INFO MOD 0038

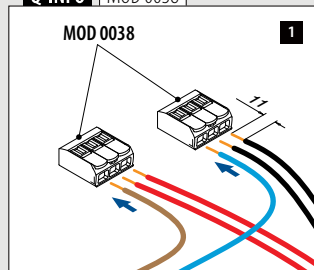

Q-INFO MOD 0038

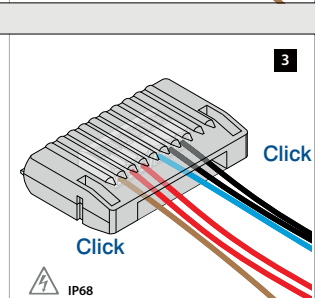
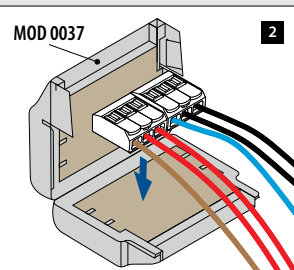

Q-INFO

INFORMACJE NA TEMAT BEZPIECZEŃSTWA

- Montaż głównych modułów należy wykonać zgodnie z normami obowiązującymi w odniesieniu do prac elektrycznych i zasadami bezpieczeństwa. Wykonanie instalacji należy zlecać wyłącznie elektrykom posiadającym stosowne uprawnienia.
- Stosowane zasilacze sieciowe powinny zapewniać odpowiednią ochronę i posiadać zabezpieczenia:
 - Zabezpieczenie przed zwarciem
 - Ochrona nadmiarowa
 - Ochrona przed przegrzaniem
 - SELV (bardzo niskie napięcie bezpieczne)
- Należy zwracać uwagę na biegunowość. Nieprawidłowe połączenie może spowodować uszkodzenie modułów.
- Należy zwrócić uwagę na maksymalną moc wyjściową źródła zasilania.
- Bezpieczne działanie zapewnią wyłącznie obwody równoległe.

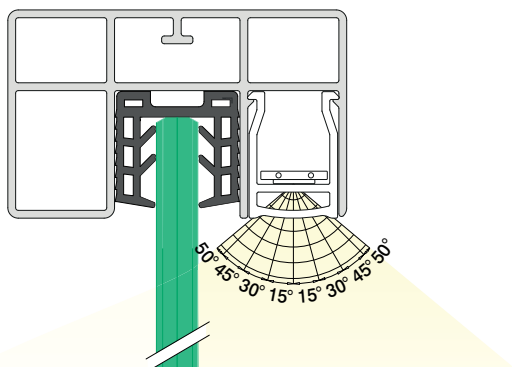

MOD 5124

Akcesoria

U = 24 mm

Do szkła monolitycznego	T	
205124-050-08	8 - 10	L = 5 m
205124-050-11	12	L = 5 m
205124-050-15	15	L = 5 m
205124-050-19	19	L = 5 m

Do szkła laminowanego

205124-050-08	8,76 - 10,76	L = 5 m
205124-050-11	11,52 - 13,52	L = 5 m
205124-050-17	16,76 - 17,52	L = 5 m
NEW 205124-050-92	20,76 - 21,52	L = 5 m

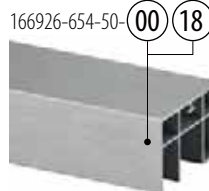

MOD 6926

Aluminium Surowy

	U		
166926-654-50-00	24	65 x 40	L = 5 m

Aluminium Anodowane, szczotkowane

	U		
166926-654-50-18	24	65 x 40	L = 5 m



International Design Model Protection

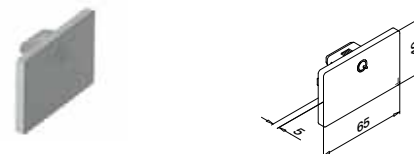

MOD 6734 - EASY HIT®

Aluminium Surowy

	Dla □	
166734-654-00	65 x 40	2

Aluminium Anodowane, szczotkowane

	U		
166734-654-18	24	65 x 40	2

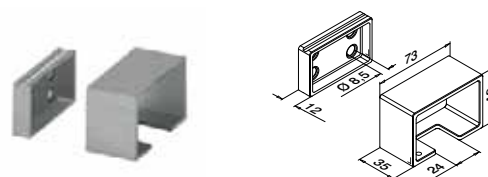

MOD 6545

Aluminium Surowy

	Dla □		
166545-654-00	65 x 40	2	QS-55 ■ 474 / QS-20 ■ 476

Aluminium Anodowane, szczotkowane

	U			
166545-654-18	24	65 x 40	2	QS-55 ■ 474 / QS-20 ■ 476



International Design Model Protection



MOD 5091

INDOOR	Przejrzystość	
155091-025-03	Przejrzyste	L = 2,5 m
155091-025-06	Matowy	L = 2,5 m

IK10

International Design Model Protection

Q-INFO MOD.6545 / 5124 / 6926

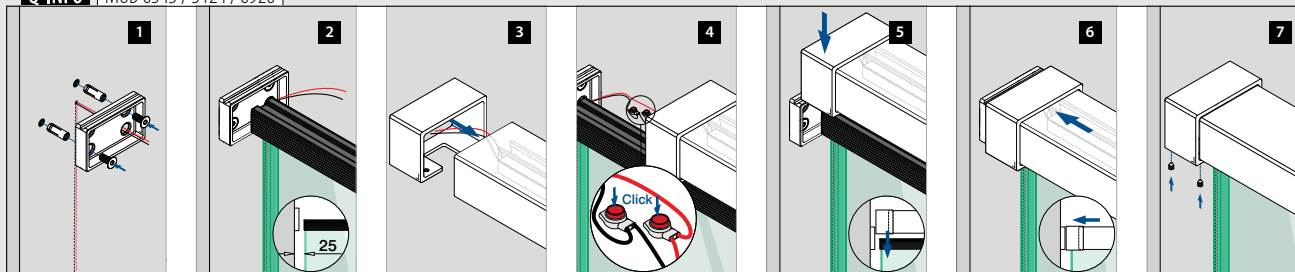

Łączniki

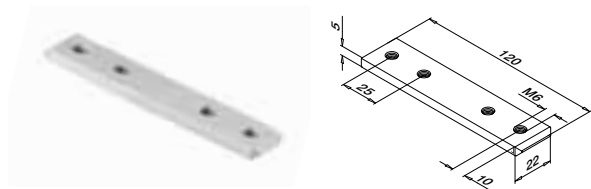

MOD 6795

Aluminium Surowy  
 166795-339 QS-261 476 2

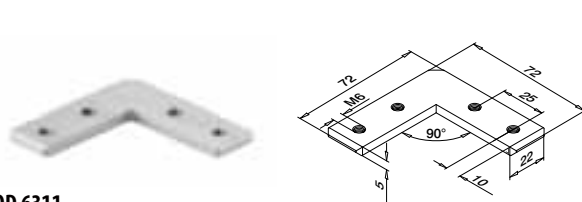

MOD 6311

Aluminium Surowy  
 166311-339 QS-261 476 2

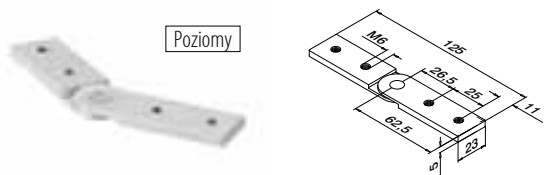

Poziomy

MOD 6797

Aluminium Surowy  
 166797 QS-261 476 2

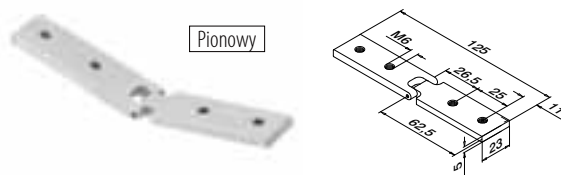

Pionowy

MOD 6798

Aluminium Surowy  
 166798 QS-261 476 2

Q-INFO MOD 6311

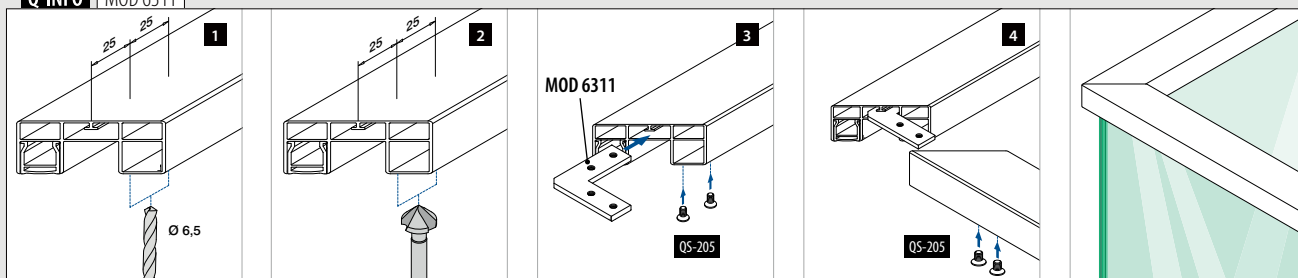

Q-INFO MOD 6797

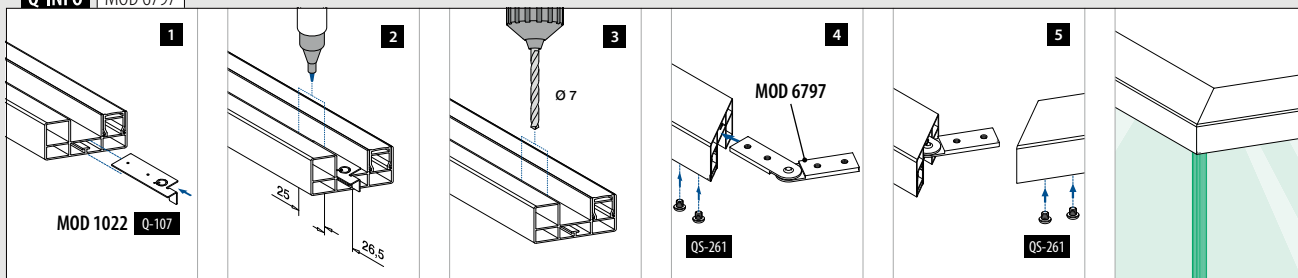

Q-INFO MOD 6798

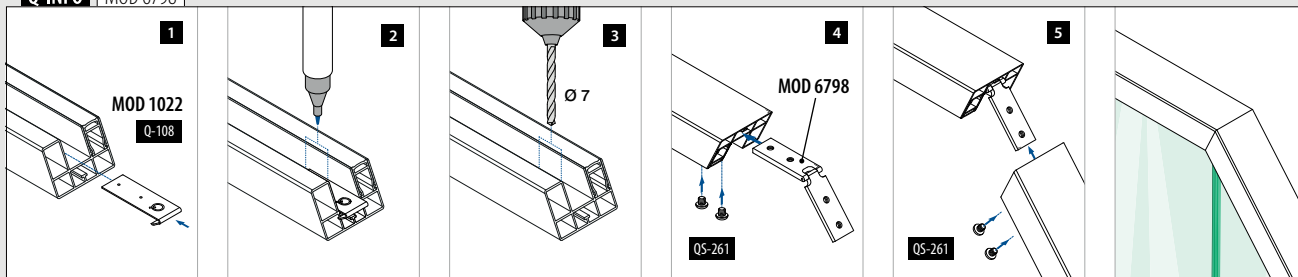

Q-INFO MOD 6798

Do góry

Cięcie	45°	40°	35°	30°	25°	20°	15°	10°	5°	0°
Kąt zewnętrzny	90°	100°	110°	120°	130°	140°	150°	160°	170°	180°
Odległość do krawędzi (x)	30,5	30,0	29,5	29,0	28,5	28,0	27,5	27,0	27,0	26,5

Na dół

Cięcie	0°	5°	10°	15°	20°	25°	30°	35°	40°	45°
Kąt wewnętrzny	180°	170°	160°	150°	140°	130°	120°	110°	100°	90°
Odległość do krawędzi (x)	26,5	26,5	26,0	26,0	25,5	25,5	25,0	24,5	24,5	24,0

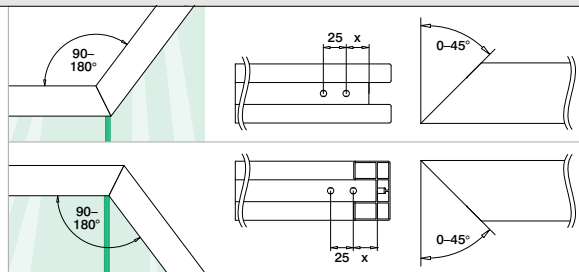

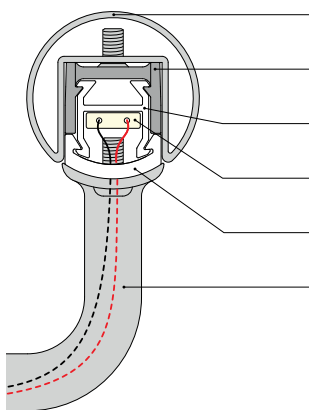

Profile na szkło (U = 24): ■ 261

Adaptory MOD 078x-24: ■ 260

Prowadnica: ■ 261

Paski LED: ■ 242, 249

Zaślepka paska LED: ■ 261

Podpory poręczy: ■ 264 - 265

Adapter poręczy MOD 0770 / 0772: ■ 266

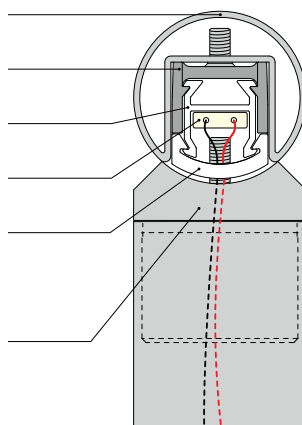

Do wpornika poręczy nieregulowanego

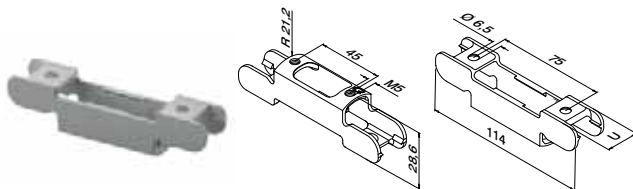

MOD 0781

316	Szlifowana			
OUTDOOR	U			
140781-24	24	QS-205 ■ 476	2	

International Design Model Protection

Do wpornika poręczy regulowanego

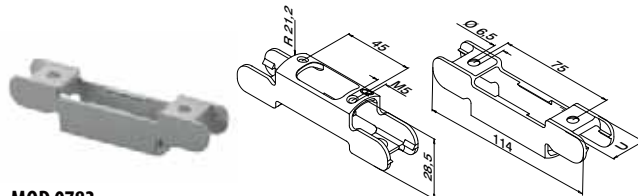

MOD 0783

316	Szlifowana			
OUTDOOR	U			
140783-24	24	QS-205 ■ 476	2	

International Design Model Protection

Do adapter prosty

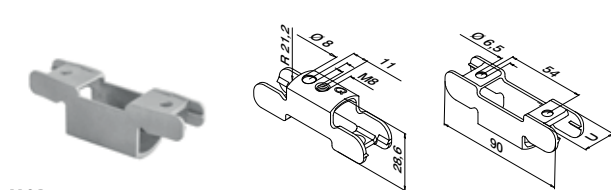

MOD 0782

316	Szlifowana			
OUTDOOR	U			
140782-24	24	QS-205 ■ 476	2	

International Design Model Protection



MOD 0780

316	Szlifowana			
OUTDOOR	U			
140780-24	24	QS-205 ■ 476	2	

International Design Model Protection

Q-INFO | MOD 0780 / 0781

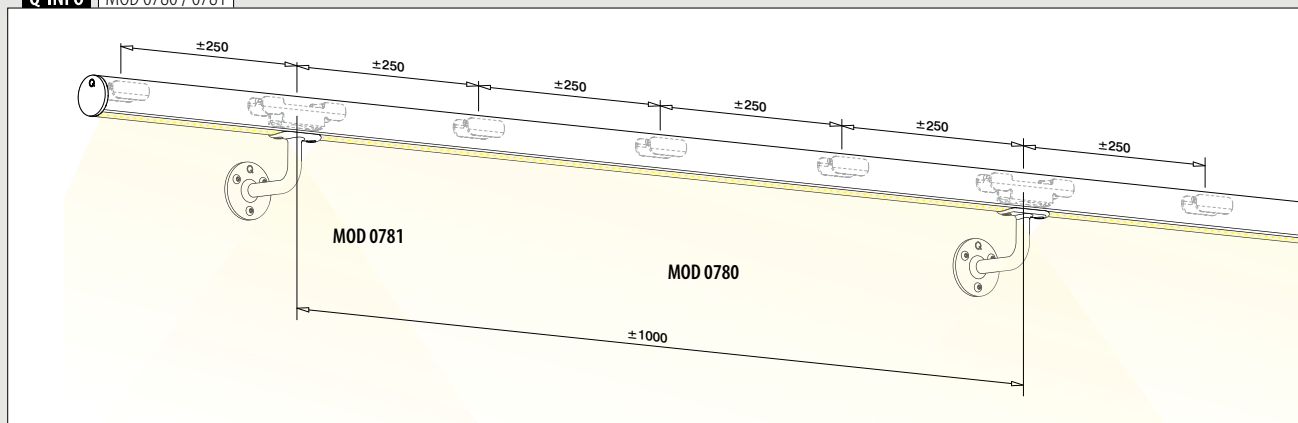

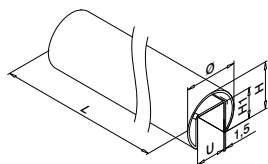

MOD 6920

Ø 42,4 mm

304		Szlifowana				
INDOOR	U	Ø	H	H1		
136920-042-50-12	24	42,4	37	24	L = 5 m	

316		Szlifowana				
OUTDOOR	U	Ø	H	H1		
146920-042-50-12	24	42,4	37	24	L = 5 m	

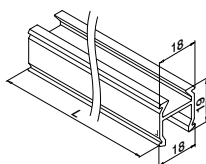

MOD 5092

INDOOR

155092-025		L = 2,5 m
------------	--	-----------

International Design Model Protection

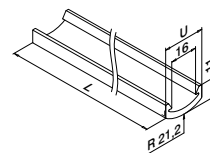

MOD 5090

INDOOR

Przejrzystość



155090-025-24-03	Przejrzyste	L = 2,5 m
155090-025-24-06	Matowy	L = 2,5 m

IK10

International Design Model Protection

Q-INFO MOD 6920

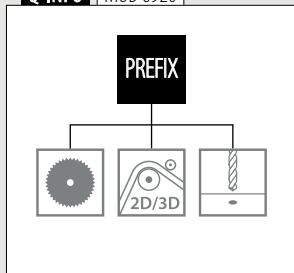

MOD 6950 (U = 24 mm) 173	MOD 6924 (U = 24 mm) 180 - 186
---------------------------------------	---

Q-INFO MOD 078x

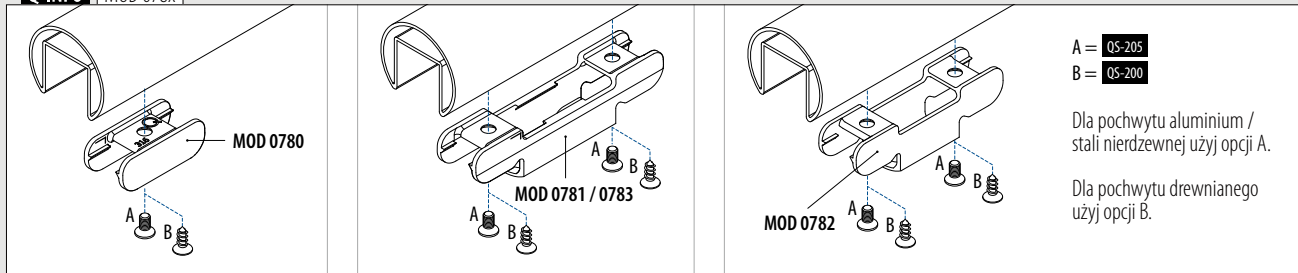

Q-INFO MOD 0783

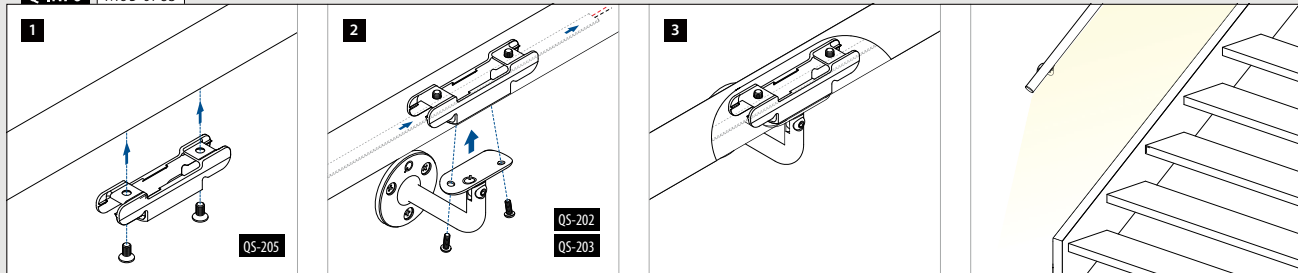

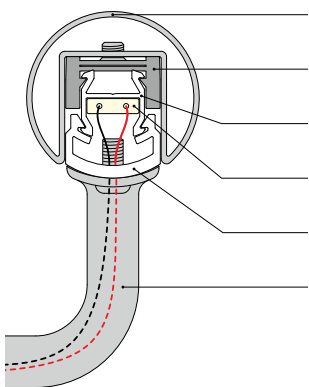

Profile na szkło (U = 27): ■ 263

Adaptory MOD 078x-27: ■ 262

Prowadnica: ■ 263

Paski LED: ■ 242, 249

Zaślepka paska LED: ■ 263

Podpory poręczy: ■ 264 - 265

Adapter poręczy MOD 0771 / 0773:
■ 266

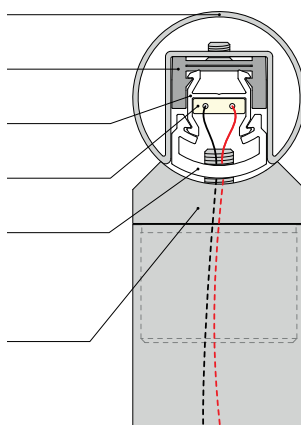

Do wpornika poręczy nieregulowanego

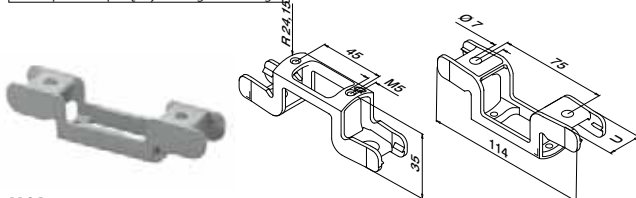

MOD 0781

316	Szlifowana		
OUTDOOR	U		
140781-27	27	QS-205 ■ 476	2

International Design Model Protection

Do wpornika poręczy regulowanego

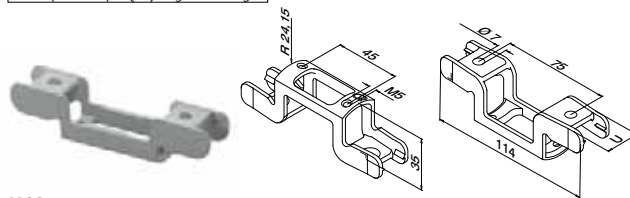

MOD 0783

316	Szlifowana		
OUTDOOR	U		
140783-27	27	QS-205 ■ 476	2

International Design Model Protection

Do adapter prosty

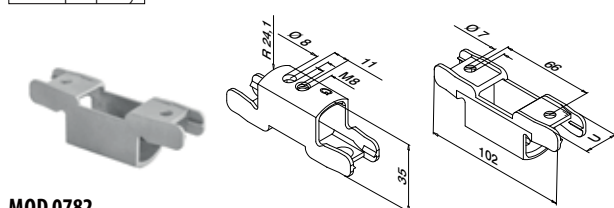

MOD 0782

316	Szlifowana		
OUTDOOR	U		
140782-27	27	QS-205 ■ 476	2

International Design Model Protection



MOD 0780

316	Szlifowana		
OUTDOOR	U		
140780-27	27	QS-205 ■ 476	2

International Design Model Protection

Q-INFO | MOD 0780 / 0781

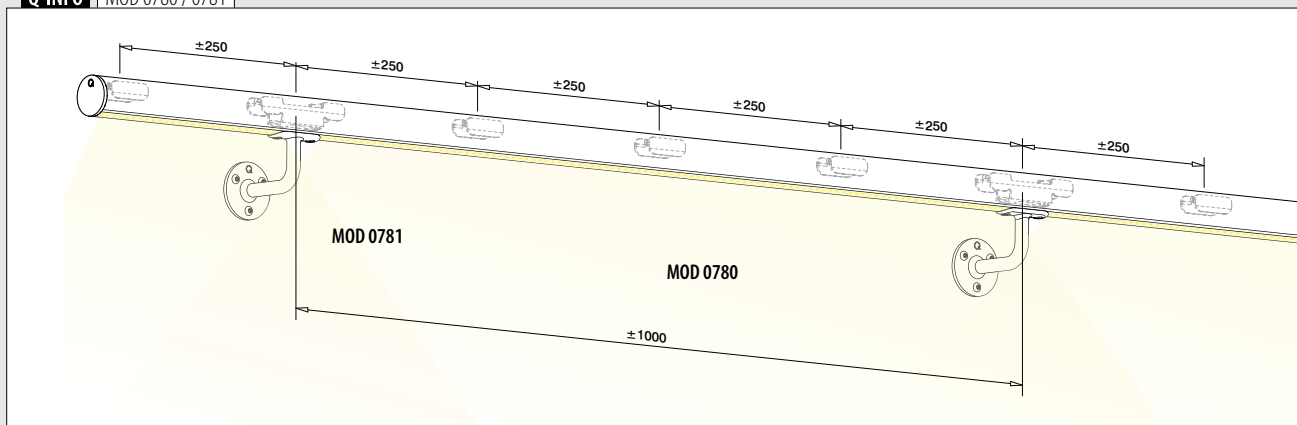

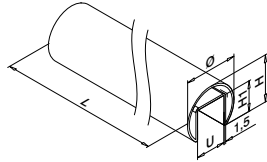
**MOD 6920**

Ø 48,3 mm

304

Szlifowana

INDOOR	U	U	H	H1	
136920-048-50-12	27	48,3	42,6	30	L = 5 m

316

Szlifowana

OUTDOOR	U	U	H	H1	
146920-048-50-12	27	48,3	42,6	30	L = 5 m

PREFIX

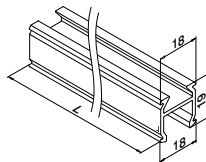
**MOD 5092****INDOOR**

155092-025

L = 2,5 m

International Design Model Protection

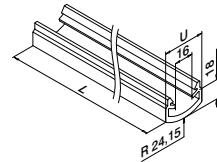
**MOD 5090****INDOOR****Przejrzystość**

155090-025-27-03

Przejrzyste

L = 2,5 m

155090-025-27-06

Matowy

L = 2,5 m

IK10

International Design Model Protection

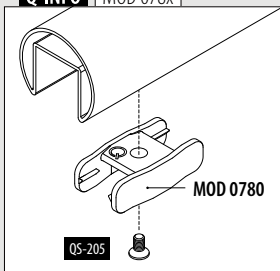
Q-INFO MOD 078x

MOD 0781 / 0783

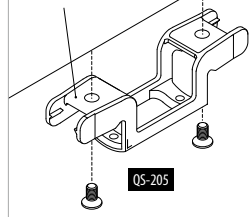

MOD 0782

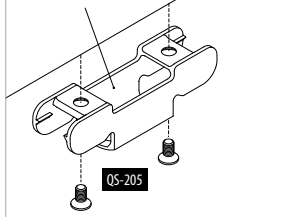
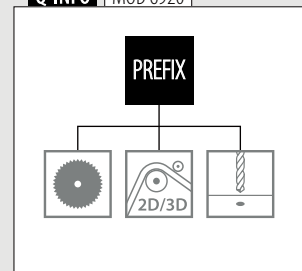
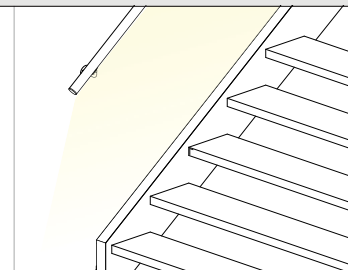
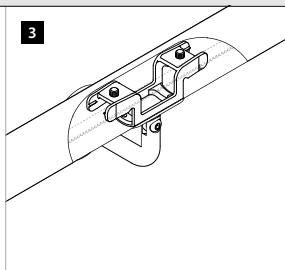
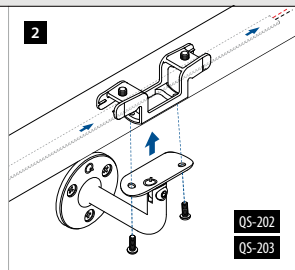
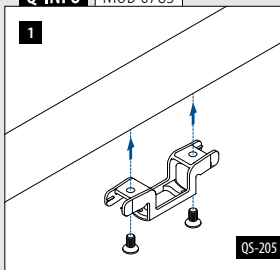
**Q-INFO** MOD 6920**Q-INFO** MOD 0783

Z kanałem kablowym

Do rury okrągłej

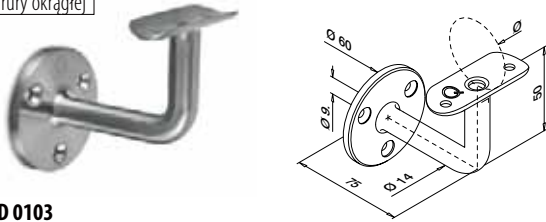

MOD 0103

304		Szlifowana			
INDOOR		Ø			
130103-042-12	42,4	MOD 0781-24	QS-7	475 / QS-202	476 2
130103-048-12	48,3	MOD 0781-27	QS-7	475 / QS-202	476 2
316		Szlifowana			
OUTDOOR					
140103-042-12	42,4	MOD 0781-24	QS-50	475 / QS-203	476 2
140103-048-12	48,3	MOD 0781-27	QS-50	475 / QS-203	476 2



Do rury okrągłej

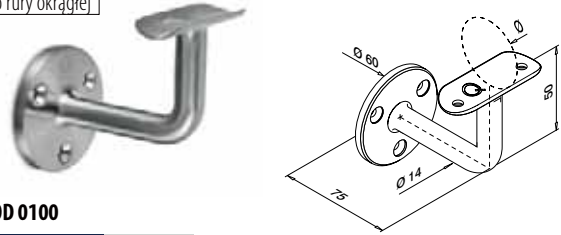

MOD 0100

304		Szlifowana			
INDOOR		Ø			
130100-042-12	42,4	MOD 0781-24	QS-7	475 / QS-202	476 2
130100-048-12	48,3	MOD 0781-27	QS-7	475 / QS-202	476 2
316		Szlifowana			
OUTDOOR					
140100-042-12	42,4	MOD 0781-24	QS-50	475 / QS-203	476 2
140100-048-12	48,3	MOD 0781-27	QS-50	475 / QS-203	476 2



Do rury okrągłej

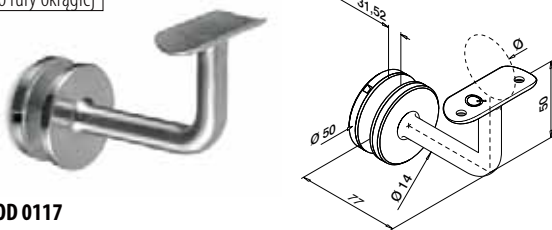

MOD 0117

304		Szlifowana			
INDOOR		Ø			
130117-042-12	42,4	MOD 0781-24	QS-202	476	2
130117-048-12	48,3	MOD 0781-27	QS-202	476	2
316		Szlifowana			
OUTDOOR					
140117-042-12	42,4	MOD 0781-24	QS-203	476	2
140117-048-12	48,3	MOD 0781-27	QS-203	476	2



SPOTLIGHT

	MOD 0900 Ø 42,4 x 2,0 / 48,3 x 2,0 1355		MOD 0900 Ø 42,4 x 2,0 371
--	--	--	--

LINEAR LIGHT

	MOD 6950 (U = 24 mm) 173		MOD 6920 (U = 24 mm) 174, 178		MOD 6924 (U = 24 mm) 180 - 186
	MOD 6920 (U = 27 mm) 174				

Q-INFO MOD 0117

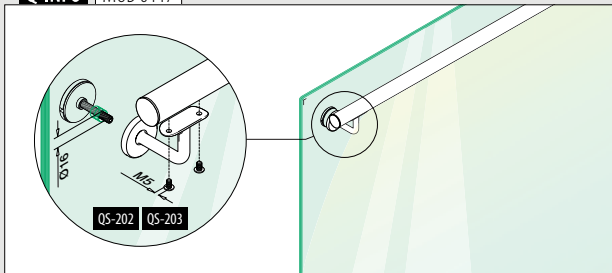

Q-INFO MOD 0103

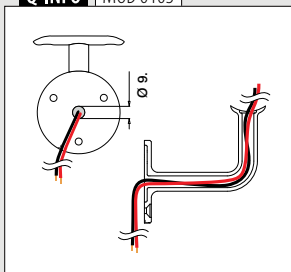

Q-INFO MOD 0103 / 0117

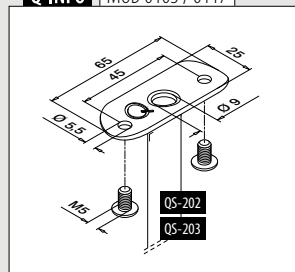

Q-INFO MOD 0103

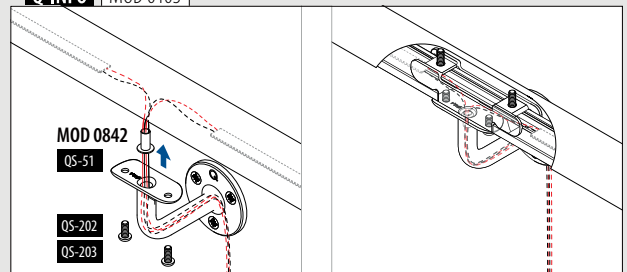

Do rury okrągłej

Z kanałem kablowym

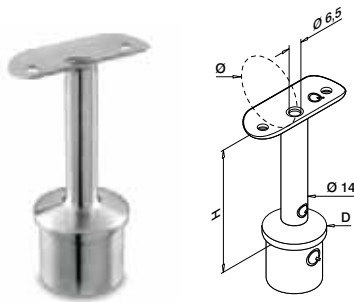

MOD 0710

316		Szlifowana							
OUTDOOR		D	Ø		H				
140710-042-01-12	42,4 x 2,0	42,4	MOD 0781-24	79	QS-203 476	2			

MOD 0711

316		Szlifowana							
OUTDOOR		D	Ø		H				
140711-048-01-12	48,3 x 2,0	48,3	MOD 0781-27	80	QS-203 476	2			



Do rury okrągłej

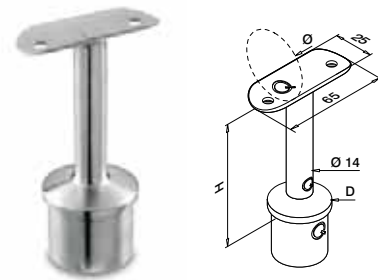

MOD 0710

304		Szlifowana							
INDOOR		D	Ø		H				
130710-042-00-12	42,4 x 2,0	42,4	MOD 0781-24	79	QS-202 476	2			

316		Szlifowana							
OUTDOOR		D	Ø		H				
140710-042-00-12	42,4 x 2,0	42,4	MOD 0781-24	79	QS-203 476	2			

MOD 0711

304		Szlifowana							
INDOOR		D	Ø		H				
130711-048-00-12	48,3 x 2,0	48,3	MOD 0781-27	80	QS-202 476	2			

316		Szlifowana							
OUTDOOR		D	Ø		H				
140711-048-00-12	48,3 x 2,0	48,3	MOD 0781-27	80	QS-203 476	2			



Do rury okrągłej

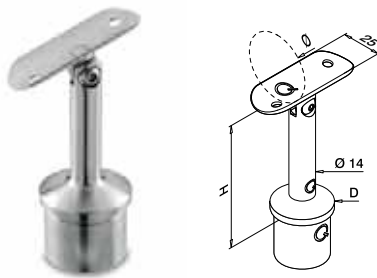

MOD 0718

304		Szlifowana							
INDOOR		D	Ø		H				
130718-042-12	42,4 x 2,0	42,4	MOD 0783-24	79	QS-202 476	2			

316		Szlifowana							
OUTDOOR		D	Ø		H				
140718-042-12	42,4 x 2,0	42,4	MOD 0783-24	79	QS-203 476	2			

MOD 0719

304		Szlifowana							
INDOOR		D	Ø		H				
130719-048-12	48,3 x 2,0	48,3	MOD 0783-27	80	QS-202 476	2			

316		Szlifowana							
OUTDOOR		D	Ø		H				
140719-048-12	48,3 x 2,0	48,3	MOD 0783-27	80	QS-203 476	2			

Q-INFO | MOD 0710 / 0711-04x-01

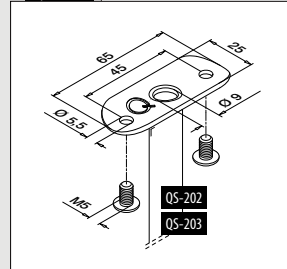

Q-INFO | MOD 0710 / 0711-04x-00

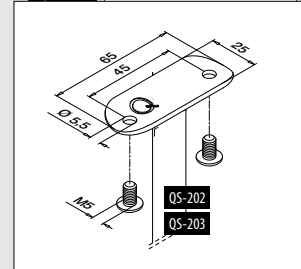

Q-INFO | MOD 0710 / 0711-04x-01

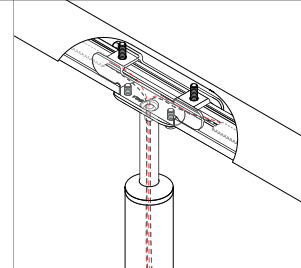
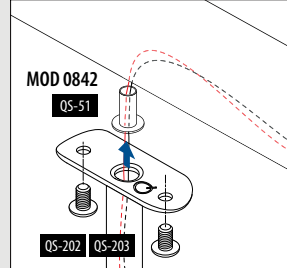

Q-INFO | MOD 0710 / 0711-04x-01

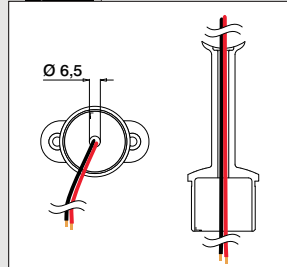

Q-INFO | MOD 0718 / 0719

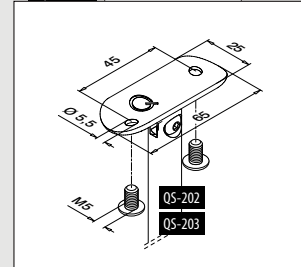

Z kanałem kablowym

Do rury okrągłej

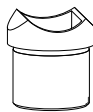
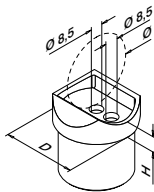

MOD 0770

304		Szlifowana					
INDOOR	D	Ø	H				
130770-042-12	42,4 x 2,0	42,4	MOD 0782-24	9	QS-26	476	2

316		Szlifowana					
OUTDOOR	D	Ø	H				
140770-042-12	42,4 x 2,0	42,4	MOD 0782-24	9	QS-27	476	2

MOD 0772

304		Szlifowana					
INDOOR	D	Ø	H				
SELL OUT 130772-042-12	42,4 x 2,6	42,4	MOD 0782-24	9	QS-26	476	2

316		Szlifowana					
OUTDOOR	D	Ø	H				
SELL OUT 140772-042-12	42,4 x 2,6	42,4	MOD 0782-24	9	QS-27	476	2

MOD 0771

304		Szlifowana					
INDOOR	D	Ø	H				
130771-048-12	48,3 x 2,0	48,3	MOD 0782-27	11	QS-26	476	2

316		Szlifowana					
OUTDOOR	D	Ø	H				
140771-048-12	48,3 x 2,0	48,3	MOD 0782-27	11	QS-27	476	2

MOD 0773

304		Szlifowana					
INDOOR	D	Ø	H				
130773-048-12	48,3 x 2,6	48,3	MOD 0782-27	11	QS-26	476	2

316		Szlifowana					
OUTDOOR	D	Ø	H				
140773-048-12	48,3 x 2,6	48,3	MOD 0782-27	11	QS-27	476	2



International Design Model Protection

SELL OUT Tylko do wyczerpania zapasów.

Q-INFO

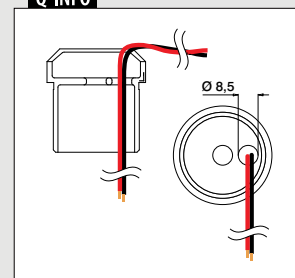
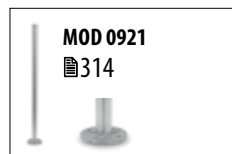

Q-INFO

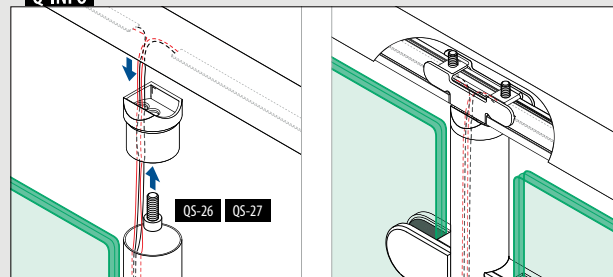

Q-INFO

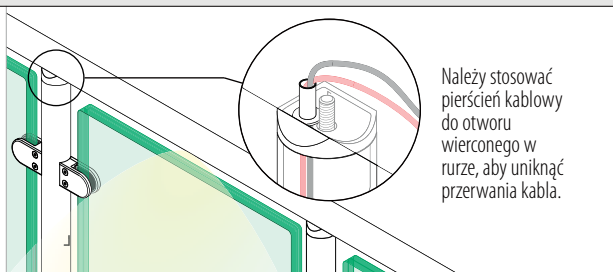
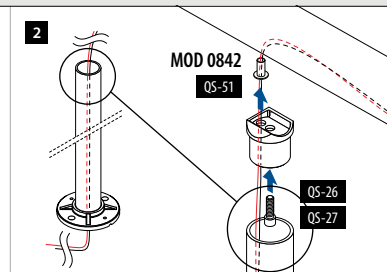
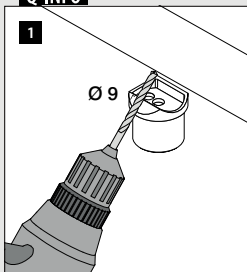

Należy stosować pierścień kablowy do otworu wierconego w rurze, aby uniknąć przerwania kabla.

Profile na szkło

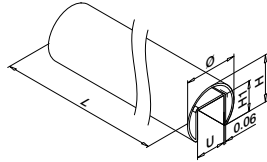

MOD 6920

Ø 42,4 mm

304		Szlifowana			
INDOOR	U	H	H1		
136920-042-50-12	24	37	24		L = 5 m
316		Szlifowana			
OUTDOOR	U	H	H1		
146920-042-50-12	24	37	24		L = 5 m

Ø 48,3 mm

304		Szlifowana			
INDOOR	U	H	H1		
136920-048-50-12	27	42,6	30		L = 5 m
316		Szlifowana			
OUTDOOR	U	H	H1		
146920-048-50-12	27	42,6	30		L = 5 m



Łącznik pochwyty regulowany

Nastawne

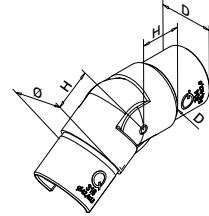

MOD 6304

316		Szlifowana			
OUTDOOR	Ø	D	H		
146304-242-01-12	42,4 x 1,5	42,4 x 2,0	27		2
146304-248-01-12	48,3 x 1,5	48,3 x 2,0	30		2
146304-048-01-12	48,3 x 1,5	48,3 x 2,6	30		2

NEW

Łączniki pochwyty - rura

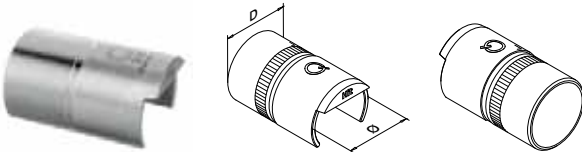

MOD 5793 - EASY HIT®

316		Surowy		
OUTDOOR	Do rury Ø	Do rury D		
145793-042	42,4 x 1,5	42,4 x 2,0		2
145793-048	48,3 x 1,5	48,3 x 2,0		2



International Design Model Protection

Q-INFO MOD 6304

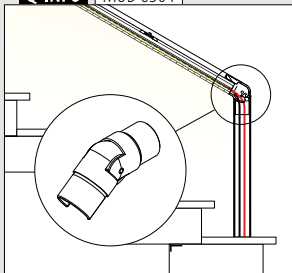

Q-INFO MOD 5793

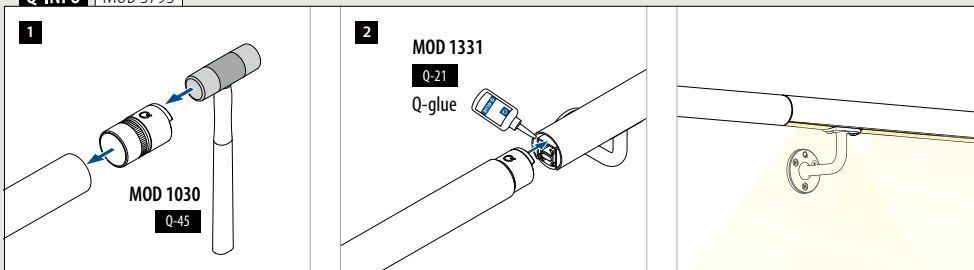

Q-INFO MOD 6920

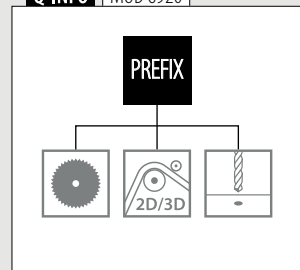

Łączniki

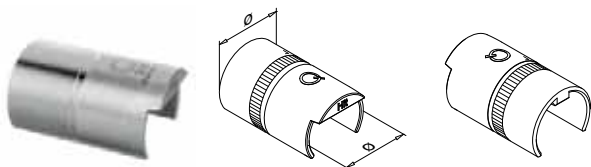

MOD 6792 - EASY HIT®

304		Surowy	
INDOOR	Dla Ø		
136792-042	42,4 x 1,5		2
136792-048	48,3 x 1,5		2
316		Surowy	
OUTDOOR			
146792-042	42,4 x 1,5		2
146792-048	48,3 x 1,5		2



MOD 6313

304		Szlifowana	
INDOOR	Dla Ø	H	
136313-042-12	42,4 x 1,5	30	2
136313-048-12	48,3 x 1,5	35	2
316		Szlifowana	
OUTDOOR			
146313-042-12	42,4 x 1,5	30	2
146313-048-12	48,3 x 1,5	35	2



Łączniki

Nastawne



MOD 6302

304		Szlifowana	
INDOOR	Dla Ø	H	
136302-042-02-12	42,4 x 1,5	30	2
136302-048-02-12	48,3 x 1,5	35	2
316		Szlifowana	
OUTDOOR			
146302-042-02-12	42,4 x 1,5	30	2
146302-048-02-12	48,3 x 1,5	35	2



MOD 6302

304		Szlifowana	
INDOOR	Dla Ø	H	
136302-042-01-12	42,4 x 1,5	30	2
136302-048-01-12	48,3 x 1,5	35	2
316		Szlifowana	
OUTDOOR			
146302-042-01-12	42,4 x 1,5	30	2
146302-048-01-12	48,3 x 1,5	35	2



+40° / -95°

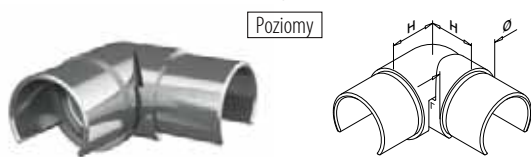

MOD 6312

304		Szlifowana	
INDOOR	Ø	H	
136312-042-12	42,4 x 1,5	27	2
136312-048-12	48,3 x 1,5	30	2
316		Szlifowana	
OUTDOOR			
146312-042-12	42,4 x 1,5	27	2
146312-048-12	48,3 x 1,5	30	2

NEW



Q-INFO | MOD 6792

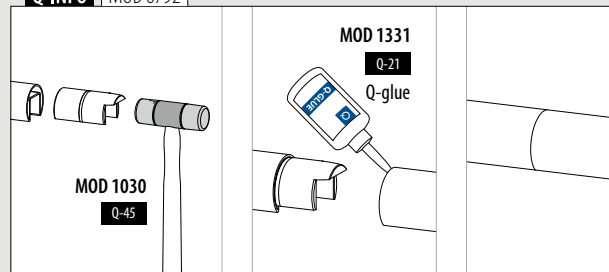

Kołpaki końcowe



MOD 6732

304 Szlifowana

INDOOR	Dla \varnothing	
136732-042-12	42,4 x 1,5	2
136732-048-12	48,3 x 1,5	2

316 Szlifowana

OUTDOOR	Dla \varnothing	
146732-042-12	42,4 x 1,5	2
146732-048-12	48,3 x 1,5	2



Końcówka łuk do ściany

Lewa / prawa Z kanałem kablowym

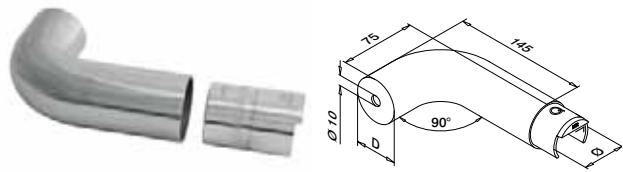

MOD 6739

316 Szlifowana

OUTDOOR	D	Dla \varnothing	
146739-042-12	42,4	42,4 x 1,5	2
146739-048-12	48,3	48,3 x 1,5	2



Kołnierz przyścienny

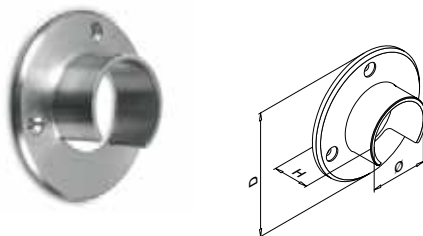

MOD 6505

304 Szlifowana

INDOOR	\varnothing	D	H		
136505-042-12	42,4	90	30	QS-5	475 2
136505-048-12	48,3	95	35	QS-5	475 2

316 Szlifowana

OUTDOOR	\varnothing	D	H		
146505-042-12	42,4	90	30	QS-6	475 2
146505-048-12	48,3	95	35	QS-6	475 2



Z kanałem kablowym

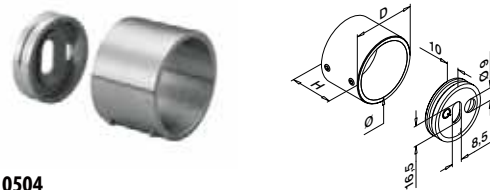

MOD 0504

304 Szlifowana

INDOOR	\varnothing	D	H		
130504-042-12	42,4	50	35	QS-55	474 / QS-21 476 2
130504-048-12	48,3	56	35	QS-55	474 / QS-21 476 2

316 Szlifowana

OUTDOOR	\varnothing	D	H		
140504-042-12	42,4	50	35	QS-55	474 / QS-22 476 2
140504-048-12	48,3	56	35	QS-55	474 / QS-22 476 2



Q-INFO MOD 6739

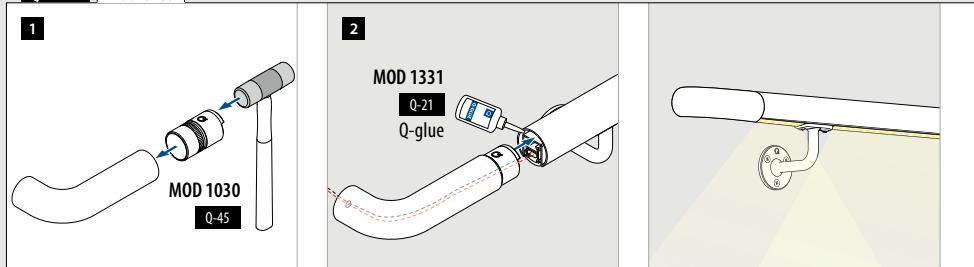

Q-INFO MOD 6739

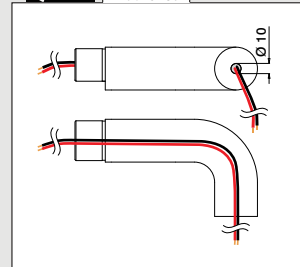

Q-INFO MOD 0504

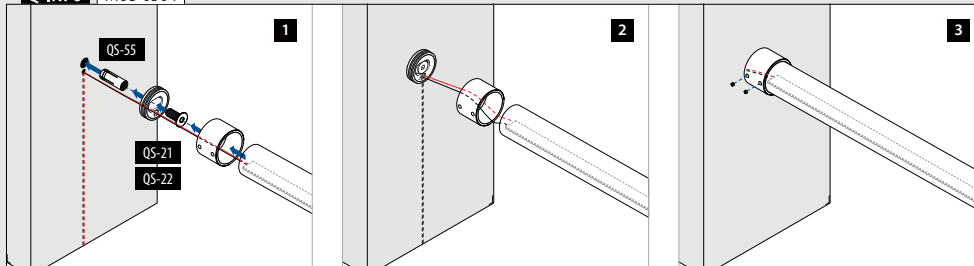

Q-INFO MOD 0504

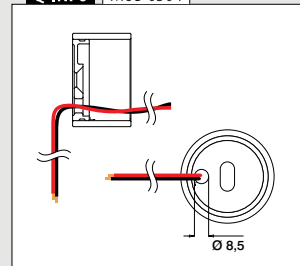

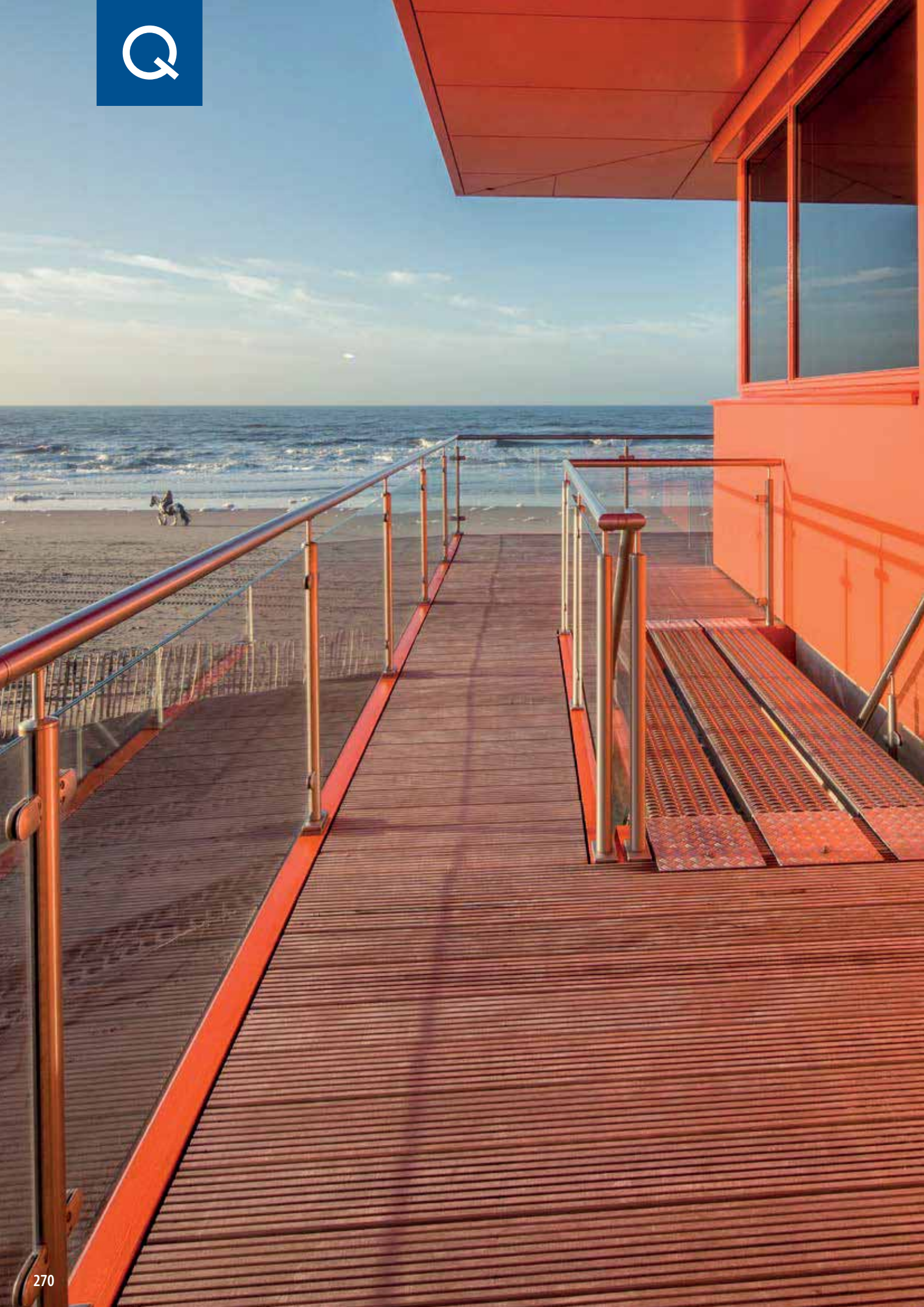

4

SYSTEMY POREŃCZY I BALUSTRAD

Easy Alu	272 - 285
Square Line® 40x10	286 - 287
Square Line® 40x20	288 - 291
Square Line® 40x40	292 - 305
Square Line® 60x30	306 - 311
Q-line	312 - 363
Barrier Line	364 - 365
Q-line poler	366 - 375
Elementy spawalne	376 - 383
Bendywood	386 - 387
Naturail	388 - 389
Wypełnienia	390 - 423



EASY ALU

- Zaprojektowane dla:** Lekkich i średnich obciążeń
Wykorzystanie: Do wewnątrz i na zewnątrz
Opcje montażu: Montaż podłogowy i boczny
Zastosowanie: Balkony, galerie, ciągi piesze, konstrukcje oddzielające, klatki schodowe i balkony francuskie
- Materiał:** Aluminium (surowy, szczotkowane anodowane lub malowane proszkowo)
- Grubość szkła:** 8 oraz 10,76 mm

Znajdź wszystkie informacje o Easy Alu online:



[https://q-ne.ws/
EasyAlu23](https://q-ne.ws/EasyAlu23)



Szybki montaż, maksymalny komfort

Easy Alu oferuje wszystkie zalety, jakie może zaoferować aluminiowa balustrada, łącząc wysoką jakość firmy Q-railing z wyglądem, który robi wrażenie. Skorzystaj z wysokiej efektywności kosztów, wszechstronnych propozycji personalizacji oraz możliwości montażu dostarczonych elementów w kompletne segmenty balustrady we własnym warsztacie. Można to zrobić jeszcze szybciej i łatwiej, jeśli zamówi się według indywidualnych specyfikacji, dokładnie dopasowane i gotowe do montażu moduły, które wystarczy tylko zakotwić w posadzce!

Easy Alu	PL Montaż podłogowy	PL Montaż boczny
Max. obciążenie liniowe (kN/m)	1,0	1,0
Max. rozstaw słupków (mm)	1472	1472

Specyfikacje, takie jak szczegóły montażu, wymiary i rodzaje szkła, można znaleźć w odpowiednich certyfikatach. Aby uzyskać więcej informacji odwiedź nasz portal internetowy.

Międzynarodowe testy/obliczenia/certyfikaty:



- 1 Wyposażone w uszczelki Glass Wing: szybko i bez większego wysiłku włoż szybę. Guma mocno przylega.
- 2 Wybierz jedną z 3 opcji zamówienia:
- 3 W zestawie blok wyrównujący do nierównych podłóg.



EASY ALU WYPEŁNIENIA

Szkło

- Szkło
- Szkło z dodatkowym pochwytem

Dostępne na życzenie:

- Wypełnienie słupkowe
- Wypełnienie z blachy



390 - 391

3 OPCJE ZAMÓWIENIA

285



Słupki balustradowe, montaż górny

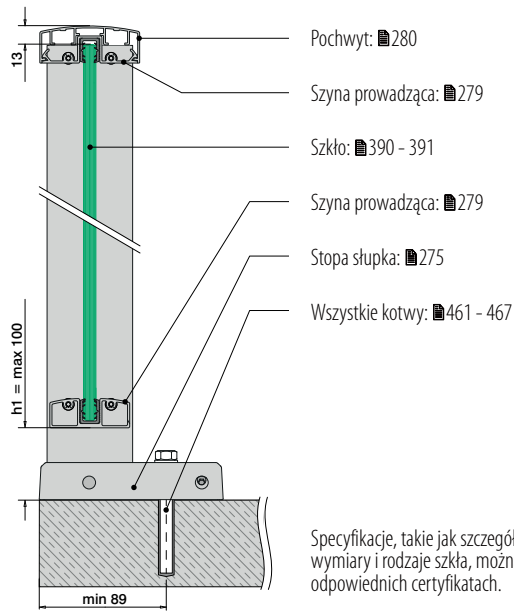

Specyfikacje, takie jak szczegóły montażu, wymiary i rodzaje szkła, można znaleźć w odpowiednich certyfikatach.

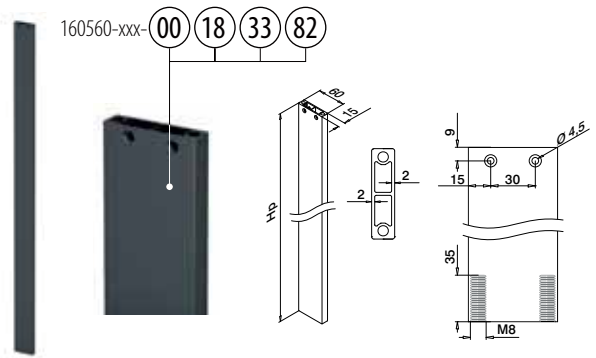

MOD 0560

Aluminium	Surowy	Hp		
160560-087-00	865	QS-30	476	1
160560-097-00	965	QS-30	476	1
160560-107-00	1065	QS-30	476	1
160560-117-00	1165	QS-30	476	1

Aluminium	Anodowane, szczotkowane	OUTDOOR		
160560-087-18	865	QS-30	476	1
160560-097-18	965	QS-30	476	1
160560-107-18	1065	QS-30	476	1
160560-117-18	1165	QS-30	476	1

Aluminium	Powłokowanie proszkowe RAL 7016, tekstura	OUTDOOR		
160560-087-33	865	QS-30	476	1
160560-097-33	965	QS-30	476	1
160560-107-33	1065	QS-30	476	1
160560-117-33	1165	QS-30	476	1

Aluminium	Black Line	OUTDOOR		
NEW 160560-087-82	865	QS-30	476	1
NEW 160560-097-82	965	QS-30	476	1
NEW 160560-107-82	1065	QS-30	476	1
NEW 160560-117-82	1165	QS-30	476	1



Kalkulacje – słupki balustradowe, montaż górny

Wysokość balustrady (H) – 35 mm = wysokość słupka (Hp)

Wysokość balustrady (H)	Wysokość słupka (Hp)
900 mm	865 mm
1000 mm	965 mm
1100 mm	1065 mm
1200 mm	1165 mm

Q-INFO

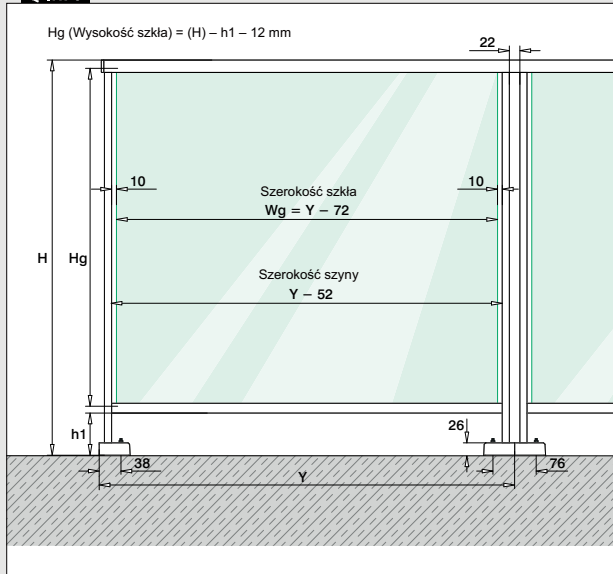

Q-INFO Aluminium

00

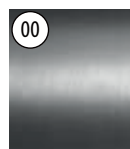

Surowy

18

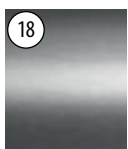
Anodowane,
szczotkowane

33 RAL 7016

Szary
antracytowy,
matowy, tekstura

82 RAL 9005

Czarna, matowy,
tekstura

Q-INFO



Stopa słupka, montaż górny

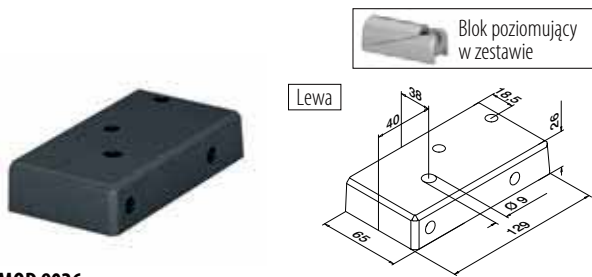

MOD 9026

Aluminium	Surowy		
169026-009-01-00		461 - 467	1
Aluminium	Anodowane, szczotkowane		
OUTDOOR			
169026-009-01-18		461 - 467	1
Aluminium	Powłokanie proszkowe RAL 7016, tekstura		
OUTDOOR			
169026-009-01-33		461 - 467	1
Aluminium	Black Line		
OUTDOOR			
NEW	169026-009-01-82	461 - 467	1

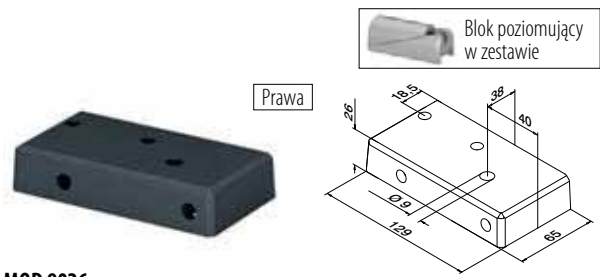

MOD 9026

Aluminium	Surowy		
169026-009-02-00		461 - 467	1
Aluminium	Anodowane, szczotkowane		
OUTDOOR			
169026-009-02-18		461 - 467	1
Aluminium	Powłokanie proszkowe RAL 7016, tekstura		
OUTDOOR			
169026-009-02-33		461 - 467	1
Aluminium	Black Line		
OUTDOOR			
NEW	169026-009-02-82	461 - 467	1

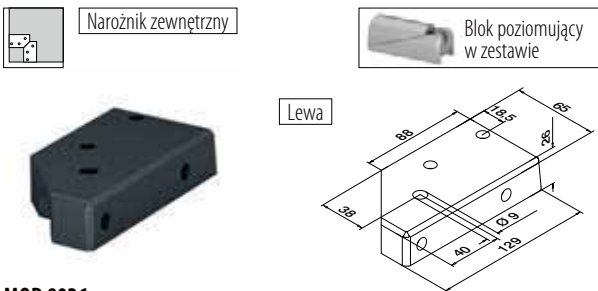

MOD 9026

Aluminium	Surowy		
169026-009-91-00		461 - 467	1
Aluminium	Anodowane, szczotkowane		
OUTDOOR			
169026-009-91-18		461 - 467	1
Aluminium	Powłokanie proszkowe RAL 7016, tekstura		
OUTDOOR			
169026-009-91-33		461 - 467	1
Aluminium	Black Line		
OUTDOOR			
NEW	169026-009-91-82	461 - 467	1

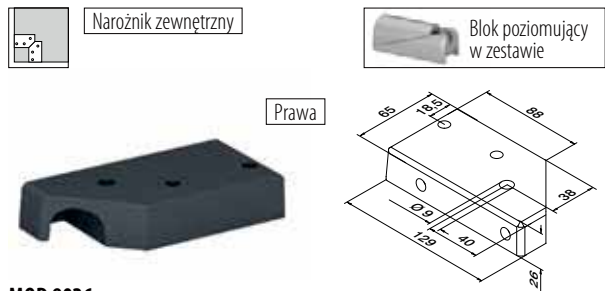

MOD 9026

Aluminium	Surowy		
169026-009-92-00		461 - 467	1
Aluminium	Anodowane, szczotkowane		
OUTDOOR			
169026-009-92-18		461 - 467	1
Aluminium	Powłokanie proszkowe RAL 7016, tekstura		
OUTDOOR			
169026-009-92-33		461 - 467	1
Aluminium	Black Line		
OUTDOOR			
NEW	169026-009-92-82	461 - 467	1

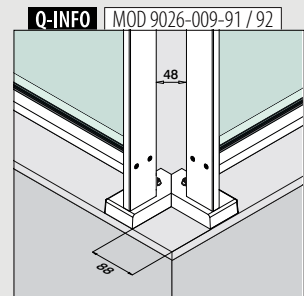
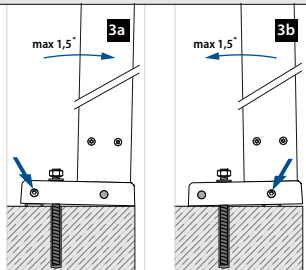
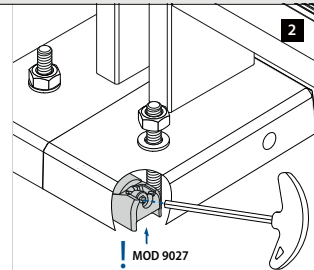
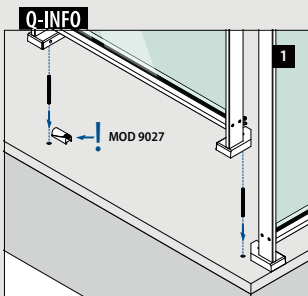



EASY ALU

Słupki balustradowe do montażu bocznego

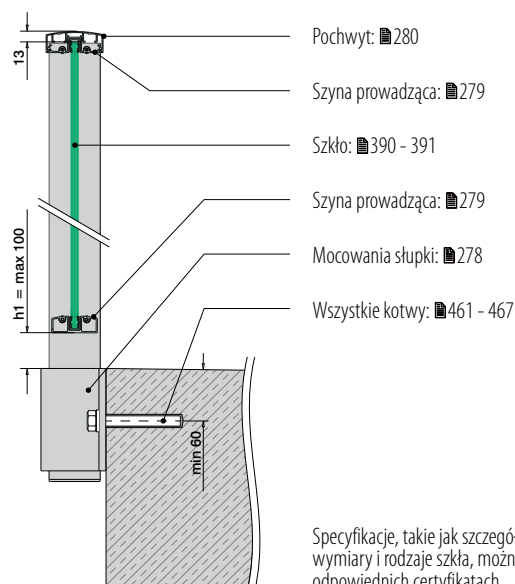

Specyfikacje, takie jak szczegóły montażu, wymiary i rodzaje szkła, można znaleźć w odpowiednich certyfikatach.

Kalkulacje - słupki balustradowe do montażu bocznego

Wysokość balustrady (H) + 140 mm = wysokość słupka (Hp)

Wysokość balustrady (H)	Wysokość słupka (Hp)
900 mm	1040 mm
1000 mm	1140 mm
1100 mm	1240 mm
1200 mm	1340 mm

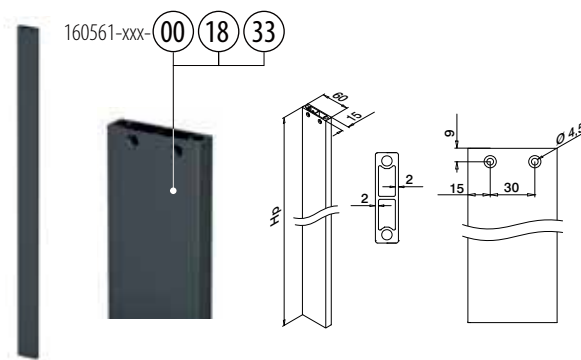

MOD 0561

Aluminium Surowy	Hp	
160561-104-00	1040	1
160561-114-00	1140	1
160561-124-00	1240	1
160561-134-00	1340	1

Aluminium Anodowane, szcztokowane OUTDOOR	Hp	
160561-104-18	1040	1
160561-114-18	1140	1
160561-124-18	1240	1
160561-134-18	1340	1

Aluminium Powlekanie proszkowe RAL 7016 OUTDOOR	Hp	
160561-104-33	1040	1
160561-114-33	1140	1
160561-124-33	1240	1
160561-134-33	1340	1



Q-INFO

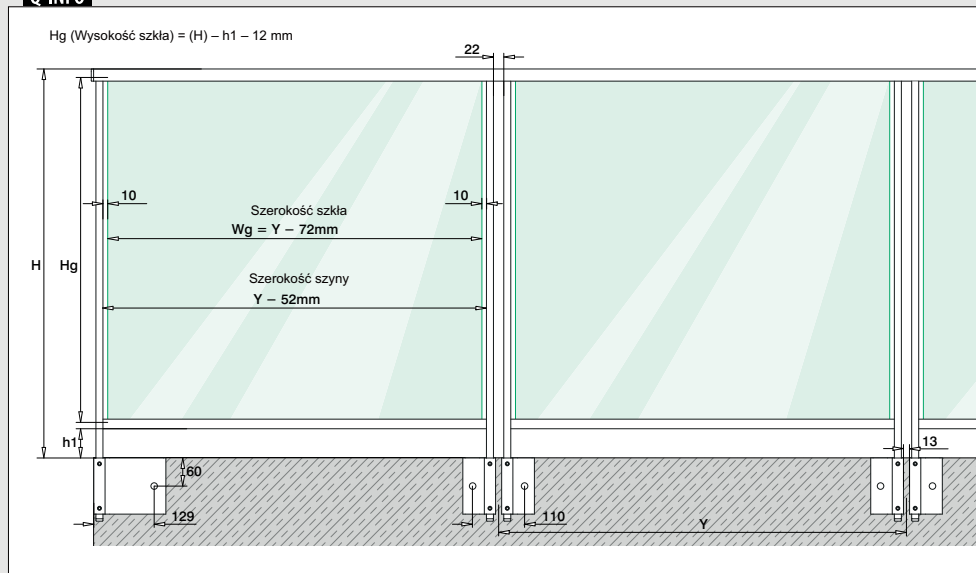

Q-INFO

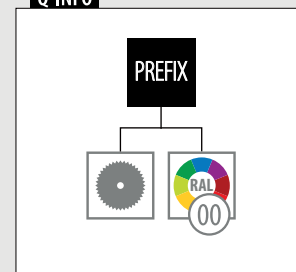

Mocowania słupka do montażu bocznego



Narożnik wewnętrzny



Lewa / prawa

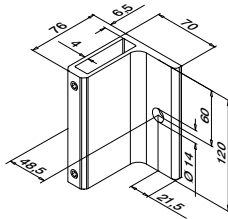

MOD 9028

Aluminium	Surowy		
169028-120-00-00		461 - 467	1
Aluminium	Efekt matowego srebra		
OUTDOOR			
169028-120-00-08		461 - 467	1
Aluminium	Powłokanie proszkowe RAL 7016, tekstura		
OUTDOOR			
169028-120-00-33		461 - 467	1



Narożnik zewnętrzny



Lewa / prawa

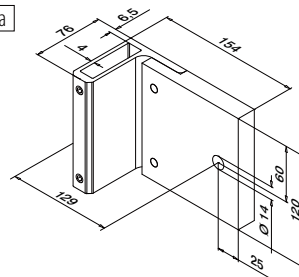

MOD 9028

Aluminium	Surowy		
169028-120-90-00		461 - 467	1
Aluminium	Efekt matowego srebra		
OUTDOOR			
169028-120-90-08		461 - 467	1
Aluminium	Powłokanie proszkowe RAL 7016, tekstura		
OUTDOOR			
169028-120-90-33		461 - 467	1



Kołpaki końcowe słupki balustradowe, do montażu bocznego



Dolny

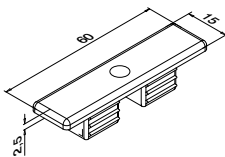

MOD 5743 - EASY HIT®

Plastik	Białe aluminium RAL 9006	
OUTDOOR		
155743-36		2
Plastik	Antracyt RAL 7016	
OUTDOOR		
155743-33		2



Q-INFO MOD 9028



Q-INFO Plastik



Q-INFO Aluminium



Q-INFO MOD 5743 / 9028

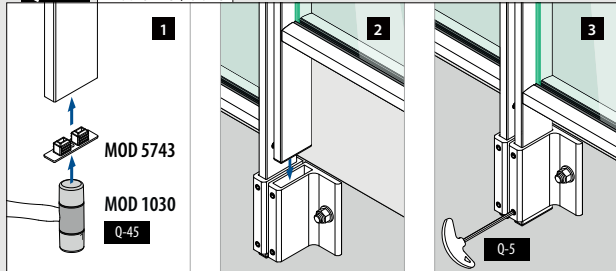

Q-INFO MOD 9028-120-00 / 9028-120-90

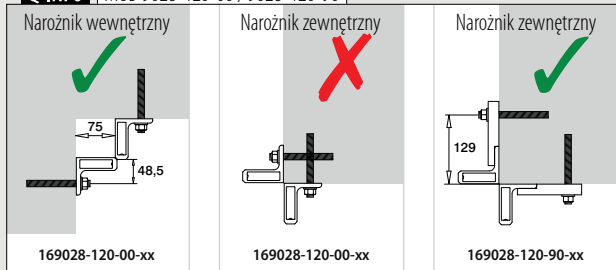

Q-INFO MOD 9028-120-90

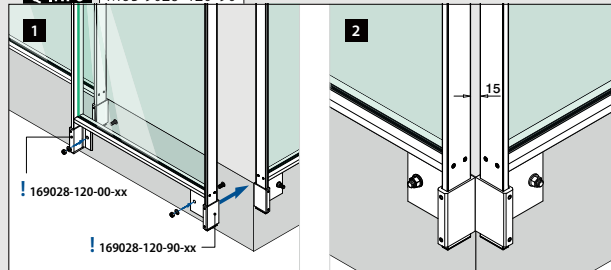

Szyba prowadząca

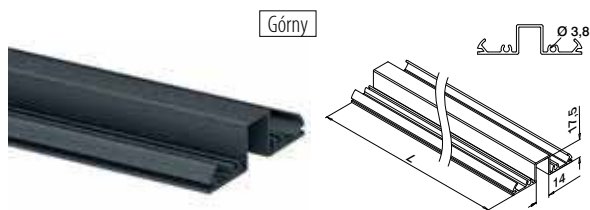

MOD 5951

Aluminium	Surowy		
165951-050-00	QS-267	475	L = 5 m
Aluminium	Anodowane, szcztokowane		
OUTDOOR			
165951-050-18	QS-267	475	L = 5 m
Aluminium	Powlekanie proszkowe RAL 7016, tekstura		
OUTDOOR			
165951-050-33	QS-267	475	L = 5 m
Aluminium	Black Line		
OUTDOOR			
NEW	165951-050-82	QS-267	475 L = 5 m

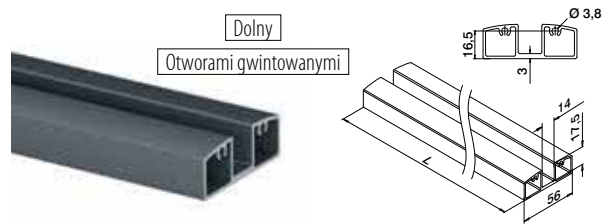

MOD 5952

Aluminium	Surowy		
165952-050-00	QS-267	475	L = 5 m
Aluminium	Anodowane, szcztokowane		
OUTDOOR			
165952-050-18	QS-267	475	L = 5 m
Aluminium	Powlekanie proszkowe RAL 7016, tekstura		
OUTDOOR			
165952-050-33	QS-267	475	L = 5 m
Aluminium	Black Line		
OUTDOOR			
NEW	165952-050-82	QS-267	475 L = 5 m



Gumowe wkładki Glass Wing

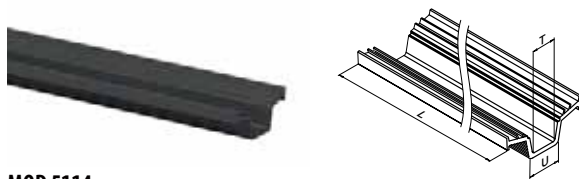

MOD 5114

Akcesoria			
Do szkła monolitycznego	U	T	
205114-050-08	14	8	L = 5 m
205114-050-10	14	10	L = 5 m
Do szkła laminowanego			
205114-050-08	14	8,76	L = 5 m
205114-050-10	14	9,52 - 10,76	L = 5 m

International Design Model Protection

Adaptory szyny

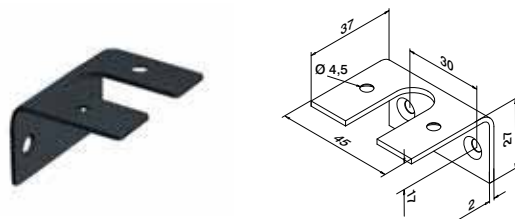

MOD 5960

Aluminium	Surowy		
165960-00	QS-268	475	4
Aluminium	Anodowane, szcztokowane		
OUTDOOR			
165960-18	QS-268	475	4
Aluminium	Powlekanie proszkowe RAL 7016, tekstura		
OUTDOOR			
165960-33	QS-268	475	4
Aluminium	Black Line		
OUTDOOR			
NEW	165960-82	QS-268	475 4



Q-INFO | MOD 5952

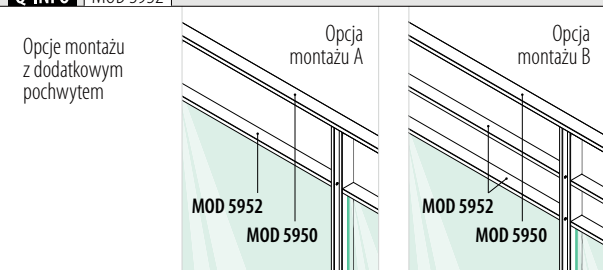

Q-INFO | MOD 5951 / 5952 / 5960

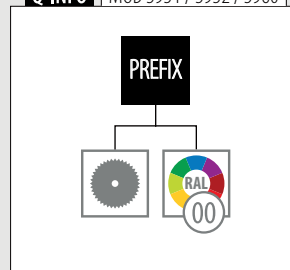

Q-INFO | MOD 5960



Pochwyty

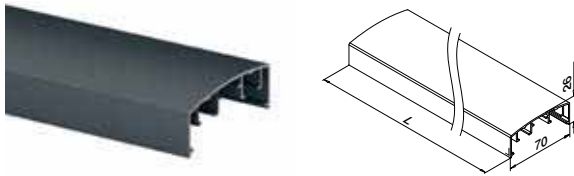

MOD 5950

Aluminium	Surowy	
165950-050-00	L = 5 m	
Aluminium	Anodowane, szorstkowane	
OUTDOOR		
165950-050-18	L = 5 m	
Aluminium	Powlekanie proszkowe RAL 7016, tekstura	
OUTDOOR		
165950-050-33	L = 5 m	
Aluminium	Black Line	
OUTDOOR		
NEW	165950-050-82	L = 5 m

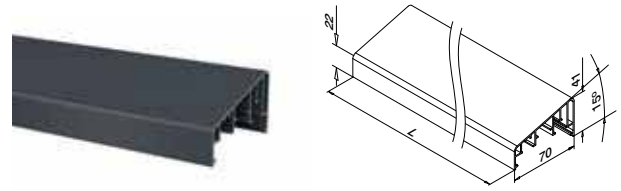

MOD 5953

Aluminium	Surowy	
165953-050-00	L = 5 m	
Aluminium	Anodowane, szorstkowane	
OUTDOOR		
165953-050-18	L = 5 m	
Aluminium	Powlekanie proszkowe RAL 7016, tekstura	
OUTDOOR		
165953-050-33	L = 5 m	
Aluminium	Black Line	
OUTDOOR		
165953-050-82	L = 5 m	



Q-INFO Aluminium

00 Surowy	18 Anodowane, szorstkowane	33 RAL 7016 Powlekania proszkowo Szary antracytowy, matowy, tekstura	82 RAL 9005 Powlekania proszkowo Czarna, matowy, tekstura
-------------------------	--	---	--

Q-INFO

Q-INFO

Kołpaki maskujące do łączniki

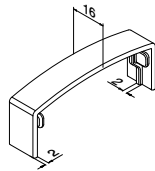

MOD 5790

Plastik	Białe aluminium RAL 9006
OUTDOOR	
155790-36	2
Plastik	Antracyt RAL 7016
OUTDOOR	
155790-33	2
Plastik	Czarna RAL 9005
OUTDOOR	
NEW 155790-80	2

Naróżnik 90°

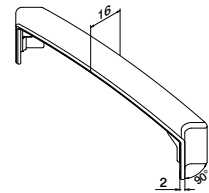

MOD 5314

Plastik	Białe aluminium RAL 9006
OUTDOOR	
155314-36	2
Plastik	Antracyt RAL 7016
OUTDOOR	
155314-33	2
Plastik	Czarna RAL 9005
OUTDOOR	
NEW 155314-80	2

Łączniki

Nastawne

2x na róg / połączenie

0 - 90°

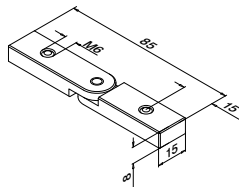

MOD 5313

Aluminium	Surowy
165313	2



Q-INFO Plastik

36 RAL 9006

Białe aluminium, jedwabisty, gładki

33 RAL 7016

Szary antracytowy, matowy, gładki

80 RAL 9005

Czarna, jedwabisty, tekstura

Q-INFO MOD 5313 / 5314

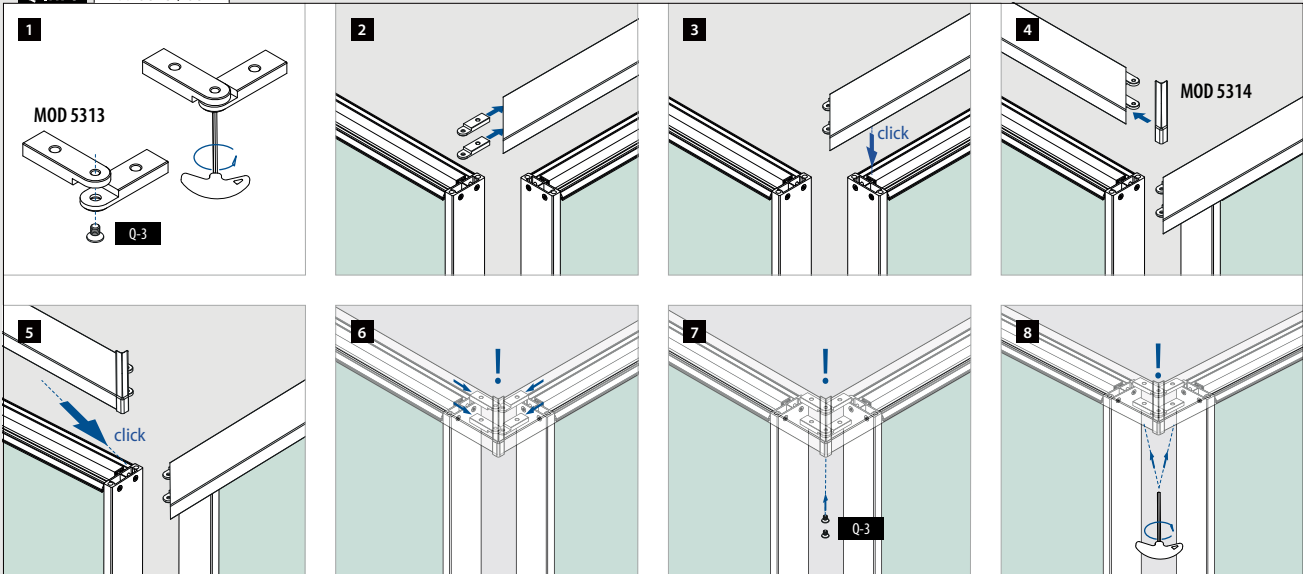

Q-INFO MOD 5313 / 5790

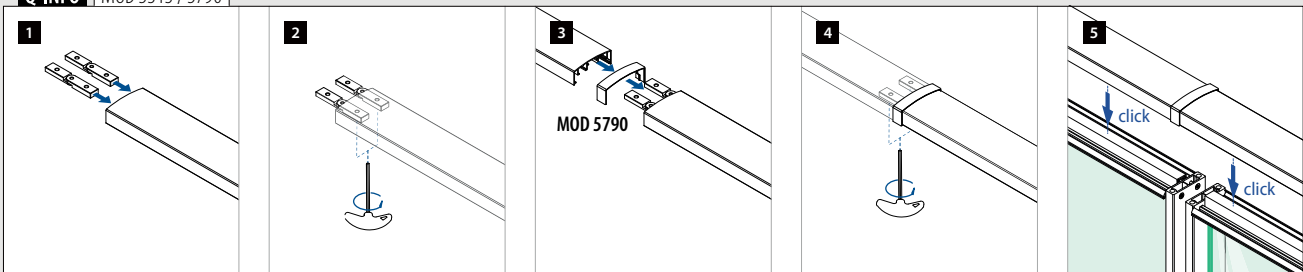

Pochwył

Kołpaki końcowe profili pochwyty

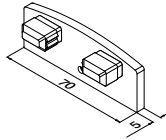

MOD 5742 - EASY HIT®

Aluminium Surowy

165742-00 2

Aluminium Anodowane, szczotkowane

OUTDOOR

165742-18 2

Aluminium Powłokanie proszkowe RAL 7016, tekstura

OUTDOOR

165742-33 2

Aluminium **Black Line**

OUTDOOR

NEW 165742-82 2



Pochwył

Kołnierzy przyścienny

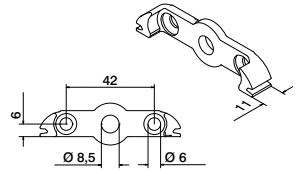

MOD 5505

Aluminium Surowy

165505 QS-267 475 / QS-87 474 2



Q-INFO MOD 5742

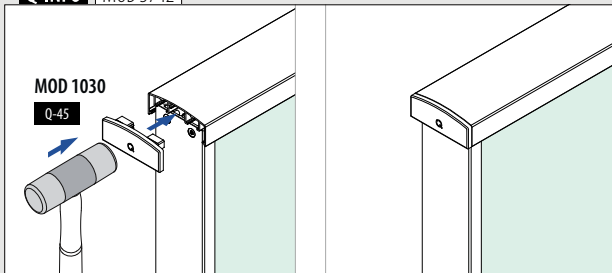

Q-INFO MOD 5505

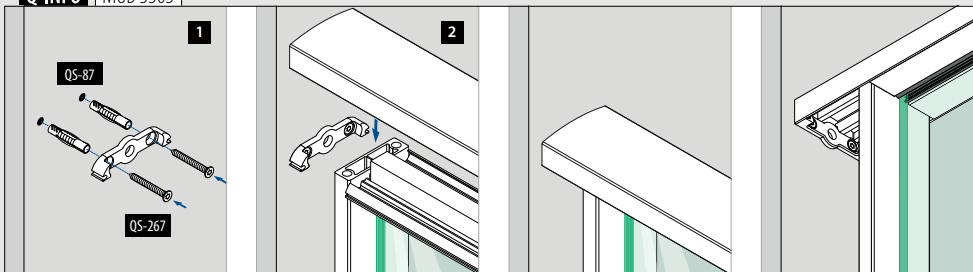

Q-INFO MOD 5742

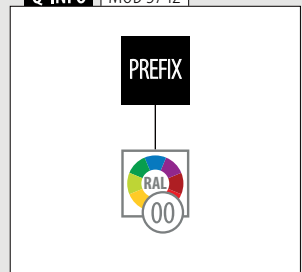

Kołpaki końcowe profili pochwyty



Lewa

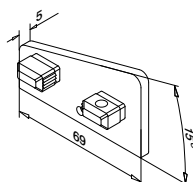

MOD 5744

Aluminium	Surowy	
165744-01-00		2
Aluminium	Anodowane, szczotkowane	
OUTDOOR		
165744-01-18		2
Aluminium	Powlekanie proszkowe RAL 7016, tekstura	
OUTDOOR		
165744-01-33		2
Aluminium	Black Line	
OUTDOOR		
165744-01-82		2

NEW



Prawa

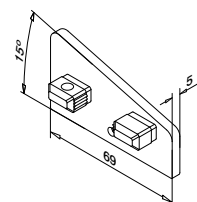

MOD 5744

Aluminium	Surowy	
165744-02-00		2
Aluminium	Anodowane, szczotkowane	
OUTDOOR		
165744-02-18		2
Aluminium	Powlekanie proszkowe RAL 7016, tekstura	
OUTDOOR		
165744-02-33		2
Aluminium	Black Line	
OUTDOOR		
165744-02-82		2

NEW

Q-INFO Aluminium

00  Surowy	18  Anodowane, szczotkowane	33 RAL 7016  Powlekania proszkowo Szary antracytowy, matowy, tekstura	82 RAL 9005  Powlekania proszkowo Czarna, matowy, tekstura
--	---	--	---

Q-INFO

PREFIX





Wypełnienie słupkowe

Zamień swoją balustradę systemową Easy Alu w balkon francuski z wyglądem balustrady słupkowej. Dostępne na życzenie.

Wypełnienie z blachy

Nadaj swojemu systemowi balustrad nowoczesny, solidny wygląd poprzez dodanie wypełnień z blachy. Dostępne na życzenie.

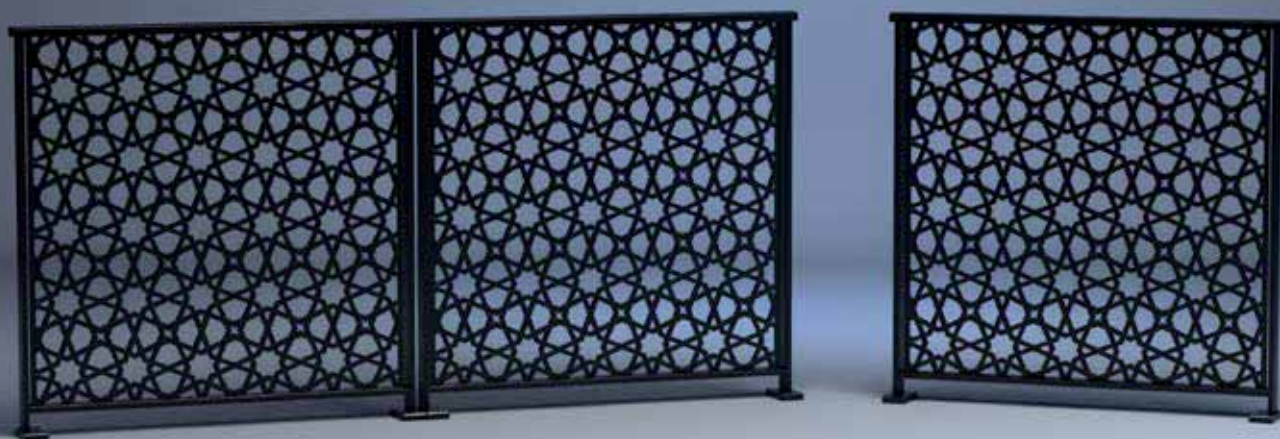

TOWJE OPCJE ZAMÓWIENIA

Opcja

1 MODUŁY GOTOWE DO MONTAŻU

MY:

- Wykonujemy wszelkie konieczne cięcia i nawiercenia
- Dajemy dokładnie takie wykończenie jakie klient zamawia (szcztokowane, anodowane, surowy lub dowolny kolor z palety RAL)
- Wszystko jest wcześniej zmontowane
- Wysyłamy moduły zgodnie z Twoimi specyfikacjami

TY:

- Ustawiasz moduły na miejscu
- Kotwisz moduły w posadzce
- Mocujesz poręcz



Opcja

2 PRZYGOTOWANY WCZEŚNIEJ POJEDYNCZY ELEMENT

MY:

- Wykonujemy wszelkie konieczne cięcia i nawiercenia
- Jeśli jest taka konieczność -malujemy proszkowo
- Wysyłamy moduły zgodnie z Twoimi specyfikacjami

TY:

- Składasz moduły z elementów
- Ustawiasz moduły na miejscu
- Kotwisz moduły w posadzce
- Mocujesz poręcz



Opcja

3 STANDARDOWY POJEDYNCZY ELEMENT

MY:

- Wysyłamy standardowe elementy

TY:

- Przycinasz, nawiercasz – i jeśli chcesz malujesz proszkowo
- Składasz moduły z elementów
- Ustawiasz moduły na miejscu
- Kotwisz moduły w posadzce
- Mocujesz poręcz





Znajdź wszystkie informacje o Square Line® 40x10 online:



<https://q-ne.ws/SquareLine41-23>

SQUARE LINE® 40x10

Pochwyty

Podpory poręczy

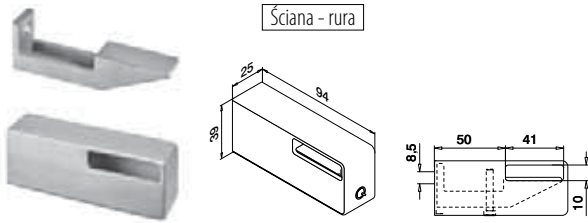

MOD 4134

304 Szlifowana

INDOOR Do rury

134134-041-12 40 x 10 x 1,5 QS-35 471 / QS-3 475 2

304 Black Line

INDOOR

NEW 134134-041-82 40 x 10 x 1,5 QS-35 471 / QS-3 475 2

316 Szlifowana

OUTDOOR

SELL OUT 144134-041-12 40 x 10 x 1,5 QS-34 471 / QS-4 475 2



International Design
Model Protection

Pochwyty

Rury

Q-TUBE

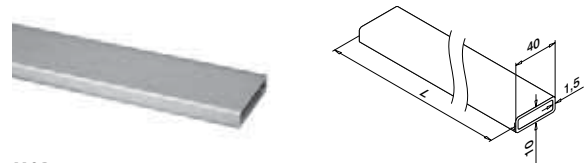

MOD 4900

304 Szlifowana

INDOOR

134900-041-25-12 40 x 10 x 1,5 L = 2,5 m

134900-041-50-12 40 x 10 x 1,5 L = 5 m

304 Black Line

INDOOR

NEW 134900-041-50-82 40 x 10 x 1,5 L = 5 m

316 Szlifowana

OUTDOOR

SELL OUT 144900-041-25-12 40 x 10 x 1,5 L = 2,5 m

SELL OUT 144900-041-50-12 40 x 10 x 1,5 L = 5 m



Q-INFO | MOD 4134 / 4900

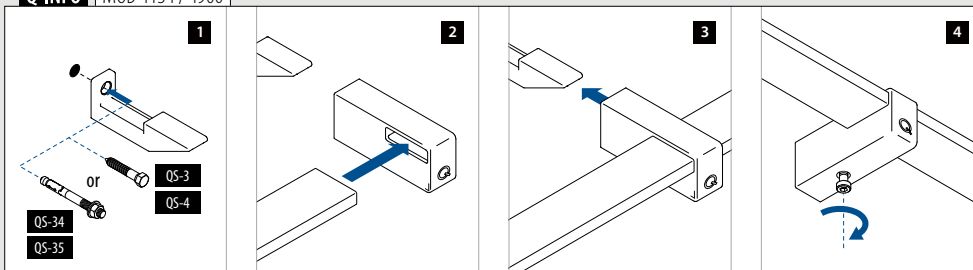

Q-INFO | MOD 4900

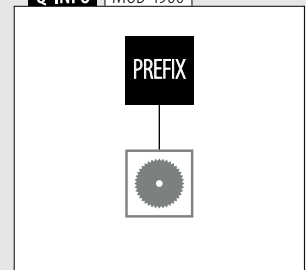

Pochwyty

Łączniki

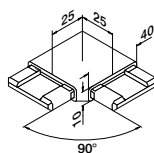
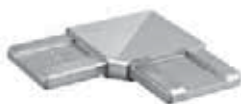

MOD 4301

304 Szlifowana

INDOOR	Do rury □	
134301-041-12	40 x 10 x 1,5	2

304 Black Line

INDOOR		
NEW 134301-041-82	40 x 10 x 1,5	2

316 Szlifowana

OUTDOOR		
SELL OUT 144301-041-12	40 x 10 x 1,5	2

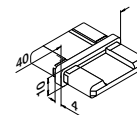

MOD 4790

304 Szlifowana

INDOOR	Do rury □	
134790-041-12	40 x 10 x 1,5	2

304 Black Line

INDOOR		
NEW 134790-041-82	40 x 10 x 1,5	2

316 Szlifowana

OUTDOOR		
SELL OUT 144790-041-12	40 x 10 x 1,5	2



Pochwyty

Łączniki

Nastawne



-70°
+70°

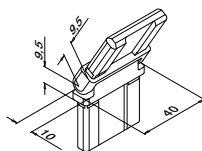

MOD 4312

304 Szlifowana

INDOOR	Do rury □	
134312-041-12	40 x 10 x 1,5	2

316 Szlifowana

OUTDOOR		
SELL OUT 144312-041-12	40 x 10 x 1,5	2



Pochwyty

Końcówki końcowe

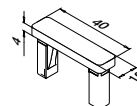

MOD 4732

304 Szlifowana

INDOOR	Do rury □	
134732-041-12	40 x 10 x 1,5	2

304 Black Line

INDOOR		
NEW 134732-041-82	40 x 10 x 1,5	2

316 Szlifowana

OUTDOOR		
SELL OUT 144732-041-12	40 x 10 x 1,5	2



Q-INFO 304



Szlifowana



Czarna, matowy, tekstura

SELL OUT Tylko do wyczerpania zapasów.

SYSTEMY PORĘCZY BALUSTRAD

SQUARE LINE® 40X10



Znajdź wszystkie informacje
o Square Line® 40x20 online:



[https://q-ne.ws/
SquareLine42-23](https://q-ne.ws/SquareLine42-23)

SQUARE LINE® 40x20

MINIMALIZM W
NAJLEPSZEJ FORMIE

Pochwyty

Profil

Q-TUBE

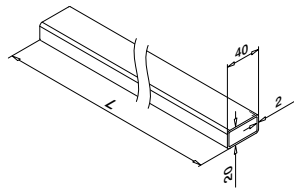

MOD 4900

304

Szlifowana

INDOOR



134900-020-50-12 40 x 20 x 2,0 L = 5 m

316

Szlifowana

OUTDOOR

NEW 144900-020-50-12 40 x 20 x 2,0 L = 5 m

PREFIX



Pochwyty

Końcówki końcowe

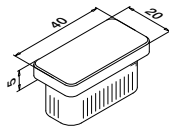

MOD 5728 - EASY HIT®

304

Szlifowana

INDOOR

Do rury □



135728-020-12 40 x 20 x 2,0 2

316

Szlifowana

OUTDOOR

NEW 145728-020-12 40 x 20 x 2,0 2



Pochwyty

Kołnierz przyścienny

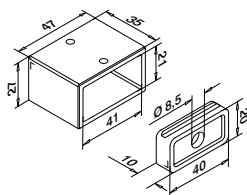

MOD 4504

304

Szlifowana

INDOOR

Do rury □



134504-020-12 40 x 20 x 2,0 QS-55 474 / QS-26 476 2

316

Szlifowana

OUTDOOR

144504-020-12 40 x 20 x 2,0 QS-55 474 / QS-27 476 2

NEW



Pochwyty

Łączniki

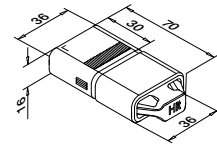

MOD 5794 - EASY HIT®

316

Surowy

OUTDOOR

Do rury □



145794-020 40 x 20 x 2,0 2

NEW

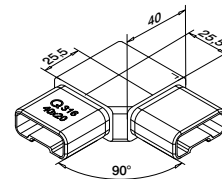

MOD 4301

304

Szlifowana

INDOOR

Do rury □



134301-020-12 40 x 20 x 2,0 2

316

Szlifowana

OUTDOOR

144301-020-12 40 x 20 x 2,0 2

NEW



Pochwyty

Łączniki

Nastawne



0-70°

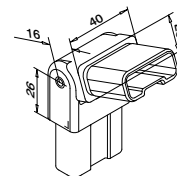

MOD 4312

304

Szlifowana

INDOOR

Do rury □



134312-020-12 40 x 20 x 2,0 2

316

Szlifowana

OUTDOOR

144312-020-12 40 x 20 x 2,0 2

NEW



Q-INFO MOD 4900

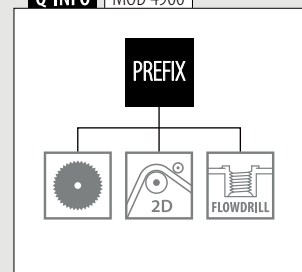

Pochwyty
Podpory poręczy **Nastawne** **Montaż do słupków**

Do rury płaskiej

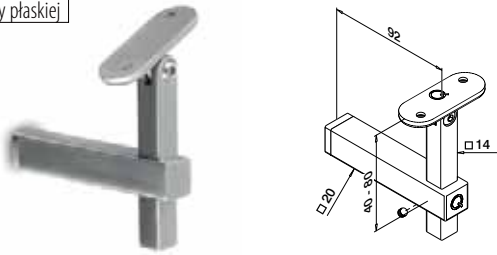

MOD 4133

304 Szlifowana

INDOOR

SELL OUT	134133-000-12	QS-55	474 / QS-21	476 / QS-12	476	2
----------	---------------	-------	-------------	-------------	-----	---



Pochwyty
Podpory poręczy **Nastawne** **Montaż do szkła**

Do rury płaskiej

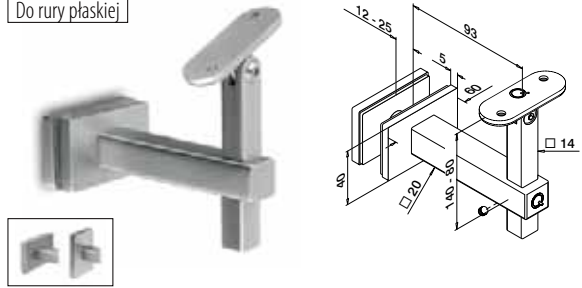

MOD 4155

304 Szlifowana

INDOOR

SELL OUT	134155-000-12	QS-12	476			2
----------	---------------	-------	-----	--	--	---



Pochwyty
Podpory poręczy **Nastawne** **Montaż do ściany**

Do rury płaskiej

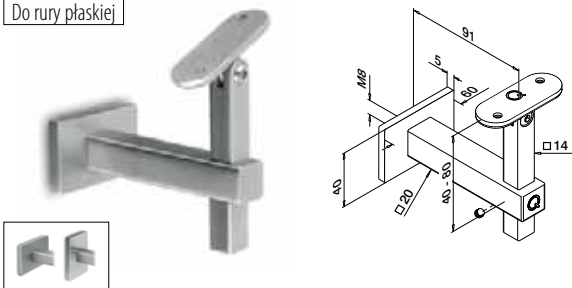

MOD 4145

304 Szlifowana

INDOOR

	134145-000-12	QS-1	475 / QS-12	476		2
--	---------------	------	-------------	-----	--	---

316 Szlifowana

OUTDOOR

SELL OUT	144145-000-12	QS-2	475 / QS-13	476		2
----------	---------------	------	-------------	-----	--	---



Pochwyty
Podpory poręczy **Montaż do ściany**

Do rury płaskiej

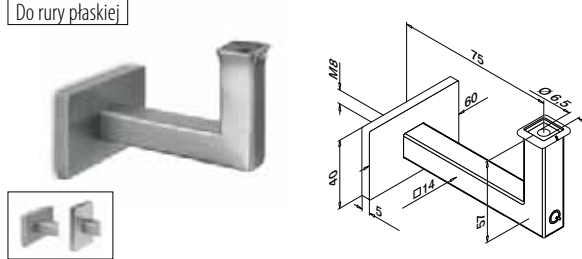

MOD 4121

304 Szlifowana

INDOOR

	134121-000-12	QS-1	475 / QS-54	476		2
--	---------------	------	-------------	-----	--	---

316 Szlifowana

OUTDOOR

	144121-000-12	QS-2	475 / QS-70	476		2
--	---------------	------	-------------	-----	--	---

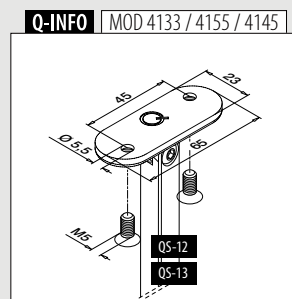
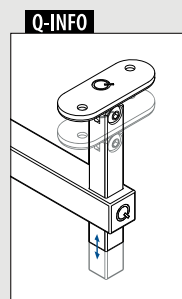
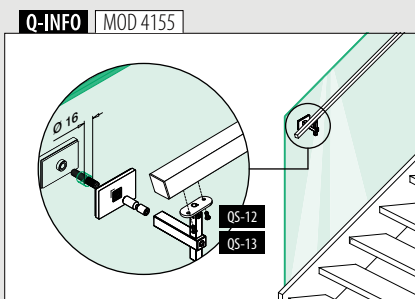

Do rury płaskiej

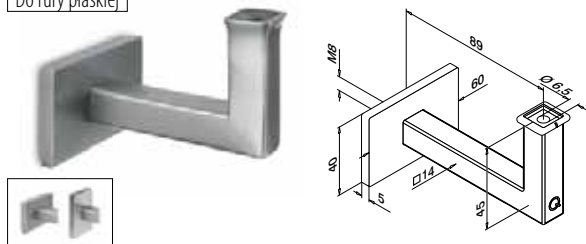

MOD 4111

304 Szlifowana

INDOOR

134111-000-12	QS-1 475 / QS-54 476	2
---------------	----------------------	---

316 Szlifowana

OUTDOOR

NEW 144111-000-12	QS-2 475 / QS-70 476	2
--------------------------	----------------------	---



Do rury płaskiej

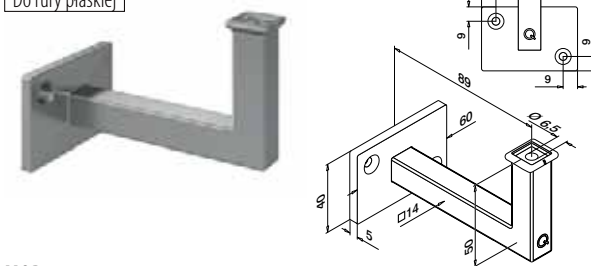

MOD 4112

304 Szlifowana

INDOOR

134112-000-12	QS-5 475 / QS-54 476	2
---------------	----------------------	---

316 Szlifowana

OUTDOOR

NEW 144112-000-12	QS-6 475 / QS-70 476	2
--------------------------	----------------------	---



Q-INFO MOD 4111

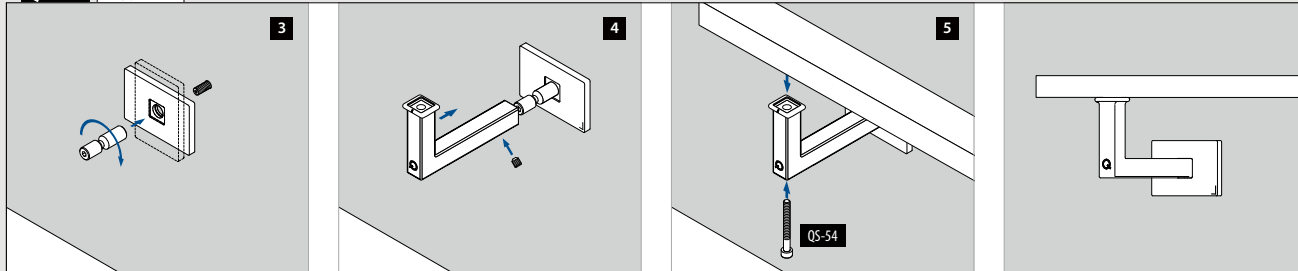

Q-INFO MOD 4111 / 4112

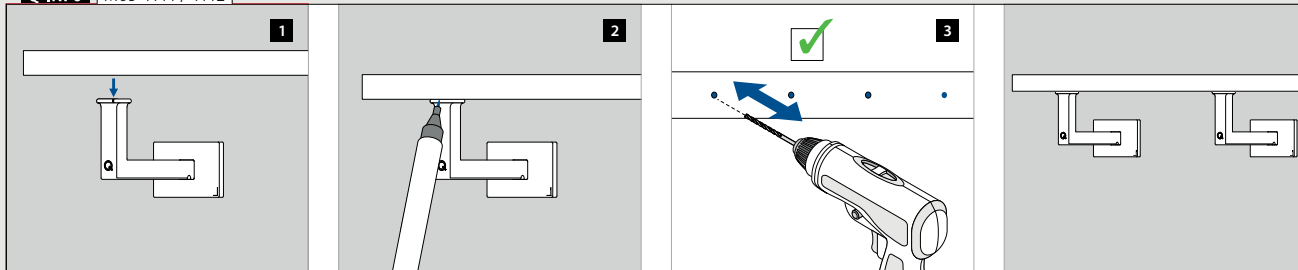



Zaprojektowany dla:

Wykorzystanie:

Opcje montażu:

Zastosowanie:

Materiał:

Obciążenie lekkie
Do wewnątrz i na zewnątrz
Montaż podłogowy, w posadzce,
boczny

Balkony, galerie, ciągi piesze,
konstrukcje oddzielające, klatki
schodowe i balkony francuskie
Stal nierdzewna 304 i 316
(szlifowana lub malowana
proszkowo na kolor czarny
RAL 9005)

Znajdź wszystkie informacje
o Square Line® 40x40 online:



[https://q-ne.ws/
SquareLine44-23](https://q-ne.ws/SquareLine44-23)

SQUARE LINE® 40x40



Współczesny wygląd - idealne rozwiązanie

Square Line® 40x40 udowadnia, że wspiana design nie musi być skomplikowany. Jego proste linie i wykończenie w stali nierdzewnej nadają elegancji i prosty wygląd balustradom i poręczom. Jednak jeśli wolisz formy zaokrąglone, nie ma problemu. Square Line jest systemem modułowym więc można go łączyć z pozostałymi elementami systemów poręczy i balustrad od Q-railing.

Międzynarodowe testy/obliczenia/certyfikaty:



- 1 System ten oferuje duży wybór wypełnień, w tym szkło, pręty, siatki i linek.
- 2 Do wyboru różne opcje oświetlenia poręczy diodami LED.
- 3 Stwórz nowoczesny wygląd w industrialnym stylu.



WYPEŁNIENIA SQUARE LINE® 40x40

Szkło

- Rura ramowa do szkła
- Zaciski do szkła
- Adaptery do szkła
- Oprawki do szkła



▣ 390 - 394

Pręty i rury

- Wypełnienia poziome
- Wypełnienia pionowe



▣ 395 - 407

Linek

- Fast Fix Ø 3,2 mm
- Fast Fix Ø 4,0 mm
- Easy Fix Ø 3,2 mm
- Easy Fix Ø 6,0 mm

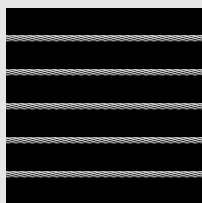

▣ 408 - 415

Siatka

- Easy Q-web

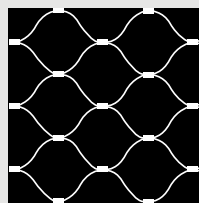

▣ 416 - 419

Blacha

- Adaptery do blachy

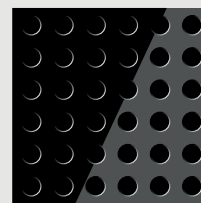

▣ 420 - 423

Słupki

Słupki balustradowe

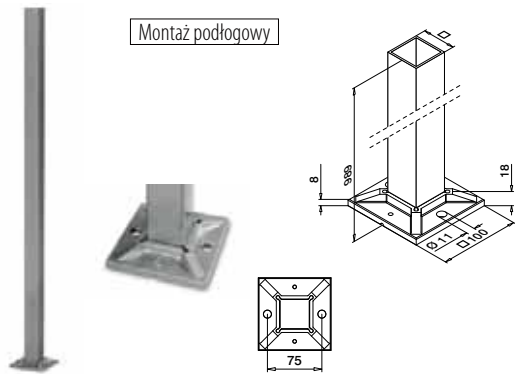

MOD 4921

304	Szlifowana		
INDOOR			
134921-040-12	40 x 40 x 2,0	Q5-59 471	1
316	Szlifowana		
OUTDOOR			
144921-040-12	40 x 40 x 2,0	Q5-58 471	1



Słupki

Rury do słupków, nietworowane

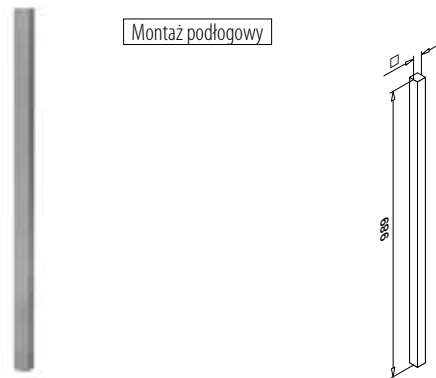

MOD 4901

304	Szlifowana		
INDOOR			
134901-040-12	40 x 40 x 2,0		1

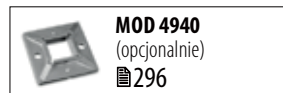

Słupki

Rozety maskujące



MOD 4511

304	Szlifowana		
INDOOR		H	
134511-040-12	108	25	2
316	Szlifowana		
OUTDOOR			
144511-040-12	108	25	2

Słupki

Stopa słupka

Do schodów

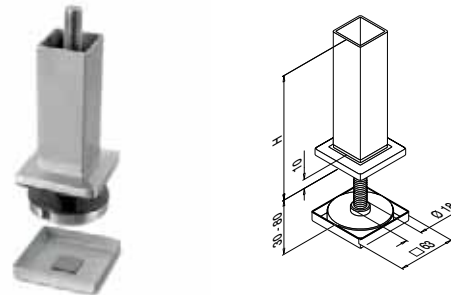

MOD 4546

304	Szlifowana		
INDOOR	Do rury		
134546-040	40 x 40 x 2,0	H	1



SYSTEMY PORĘCZY I BALUSTRAD

SQUARE LINE® 40x40

Q-INFO | MOD 4921 / 4901 / 4546

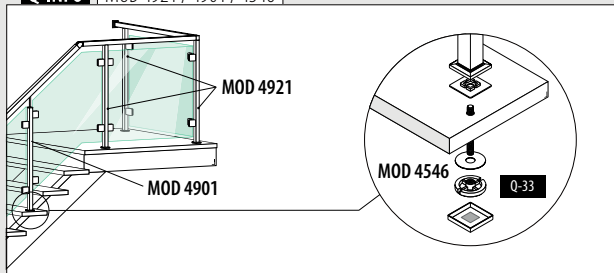

Q-INFO | MOD 4921 / 4901

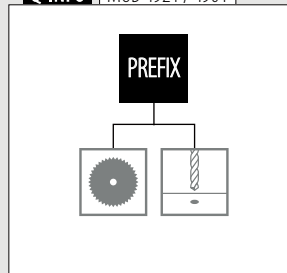

Q-INFO | MOD 4546 / 4901

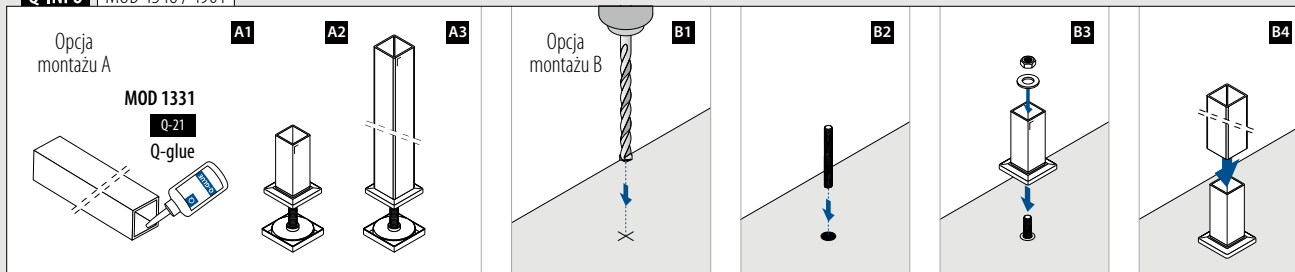

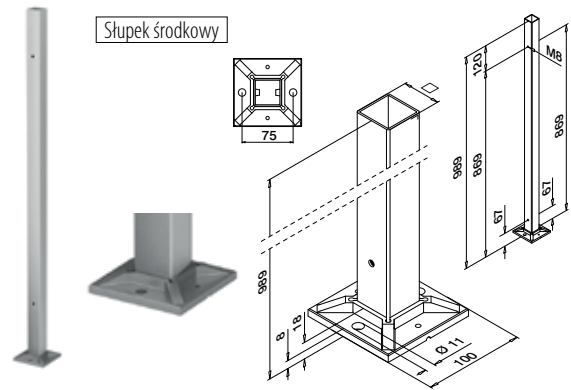
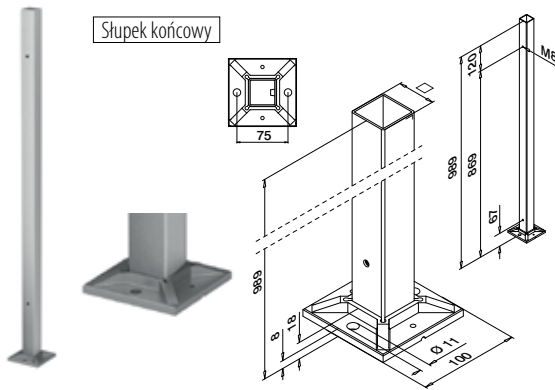

MOD 4972

304	Szlifowana			
INDOOR				
134972-040-01-12	40 x 40 x 2,0	QS-59	471	1
304	Black Line			
INDOOR				
NEW 134972-040-01-82	40 x 40 x 2,0	QS-59	471	1
316	Szlifowana			
OUTDOOR				
144972-040-01-12	40 x 40 x 2,0	QS-58	471	1



MOD 4972

304	Szlifowana			
INDOOR				
134972-040-02-12	40 x 40 x 2,0	QS-59	471	1
316	Szlifowana			
OUTDOOR				
144972-040-02-12	40 x 40 x 2,0	QS-58	471	1

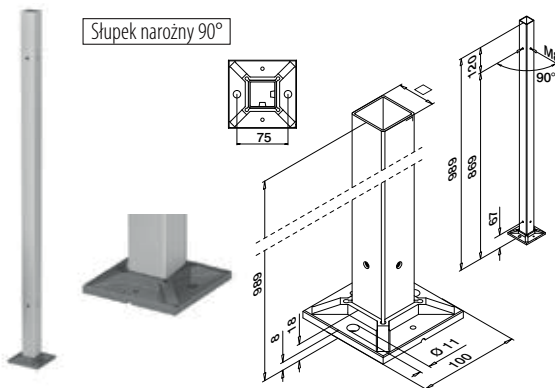

MOD 4972

304	Szlifowana			
INDOOR				
134972-040-90-12	40 x 40 x 2,0	QS-59	471	1
316	Szlifowana			
OUTDOOR				
144972-040-90-12	40 x 40 x 2,0	QS-58	471	1



Słupki

Rozety maskujące



MOD 4511

304	Szlifowana			
INDOOR		H		
134511-040-12	108	25		2
304	Black Line			
INDOOR				
NEW 134511-040-82	108	25		2
316	Szlifowana			
OUTDOOR				
144511-040-12	108	25		2

SYSTEMY PORĘCZY BALUSTRAD SQUARE LINE® 40X40

Q-INFO MOD 4972



403
Wypełnienie z prętów i rur - prostokąt

Q-INFO

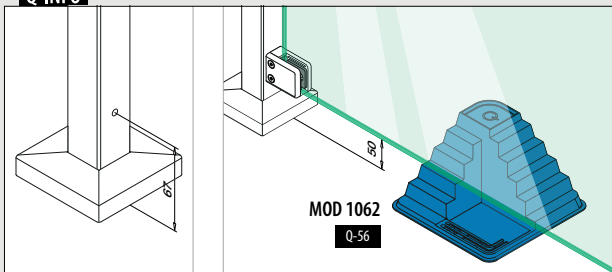

Q-INFO MOD 4972

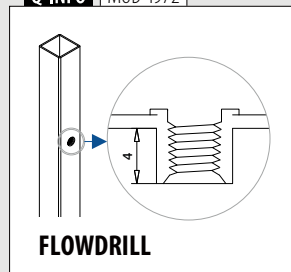

Q-INFO 304

12 Szlifowana
82 RAL 9005
Powlekana proszkowo
Czarna, matowy, tekstura

Słupki

Stopa słupka

Regulacja kąta

Do wklejenia rury

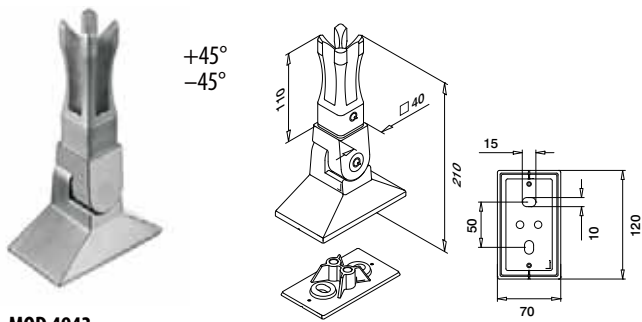

MOD 4943

304 Szlifowana

INDOOR

Do rury □



134943-040-12 40 x 40 x 2,0

QS-63 468

1

316 Szlifowana

OUTDOOR

144943-040-12 40 x 40 x 2,0

QS-62 468

1



International Design Model Protection

Słupki

Rozety maskujące



MOD 4511

304 Szlifowana

INDOOR

□

H



134511-040-12 108

25

2

316 Szlifowana

OUTDOOR

144511-040-12 108

25

2

Słupki

Stopa słupka

Do wklejenia rury

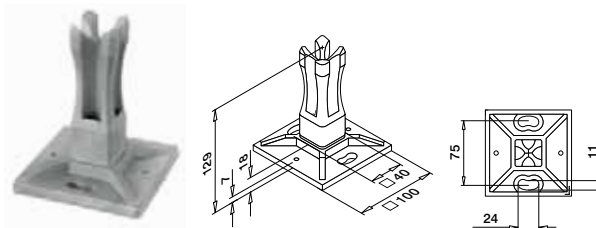

MOD 4942

304 Szlifowana

INDOOR

Do rury □



SELL OUT 134942-040

40 x 40 x 2,0

QS-59 471

2

316 Szlifowana

OUTDOOR

144942-040

40 x 40 x 2,0

QS-58 471

2



International Design Model Protection

Słupki

Kołnierze słupków balustradowych

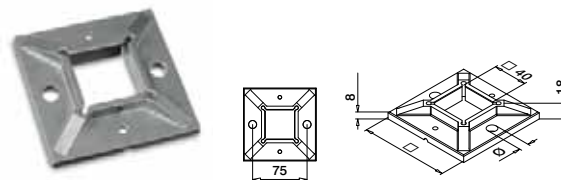

MOD 4940

304 Surowy

INDOOR

□

∅



134940-040

100

11

QS-59 471

2

316 Surowy

OUTDOOR

144940-040

100

11

QS-58 471

2

Q-INFO MOD 4942 / 4901 / 4511

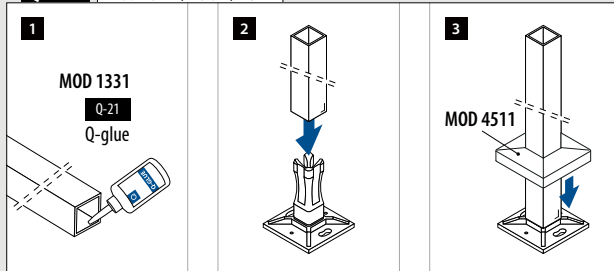

SELL OUT Tylko do wyczerpania zapasów.

Q-INFO MOD 4943

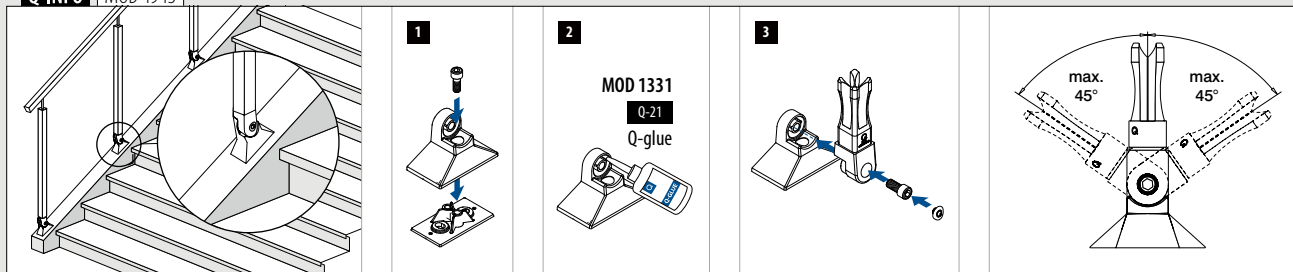

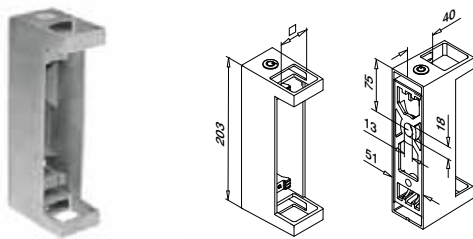

MOD 4558

304	Szlifowana		
INDOOR	<input type="checkbox"/>		
134558-040-12	40 x 40	QS-63 468	1
316	Szlifowana		
OUTDOOR	<input type="checkbox"/>		
144558-040-12	40 x 40	QS-62 468	1

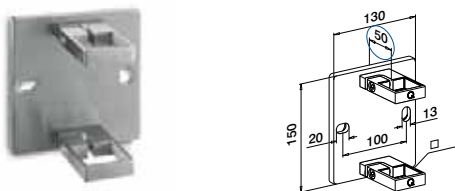

MOD 4551

304	Szlifowana		
INDOOR	<input type="checkbox"/>		
134551-040-12	40 x 40	QS-33 468	1



MOD 0554

304	Szlifowana	<input type="checkbox"/>	
INDOOR	<input type="checkbox"/>	Do rury	
SELL OUT	130554-040-12	40 x 40	2
316	Szlifowana	<input type="checkbox"/>	
OUTDOOR	<input type="checkbox"/>		
	140554-040-12	40 x 40	2

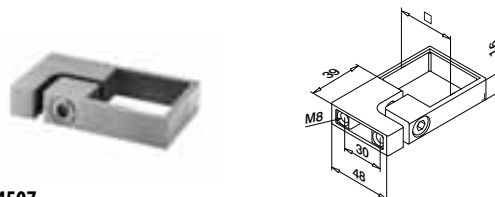

MOD 4507

304	Szlifowana	<input type="checkbox"/>	
INDOOR	<input type="checkbox"/>		
	134507-040-12	40 x 40	2
316	Szlifowana	<input type="checkbox"/>	
OUTDOOR	<input type="checkbox"/>		
NEW	144507-040-12	40 x 40	2

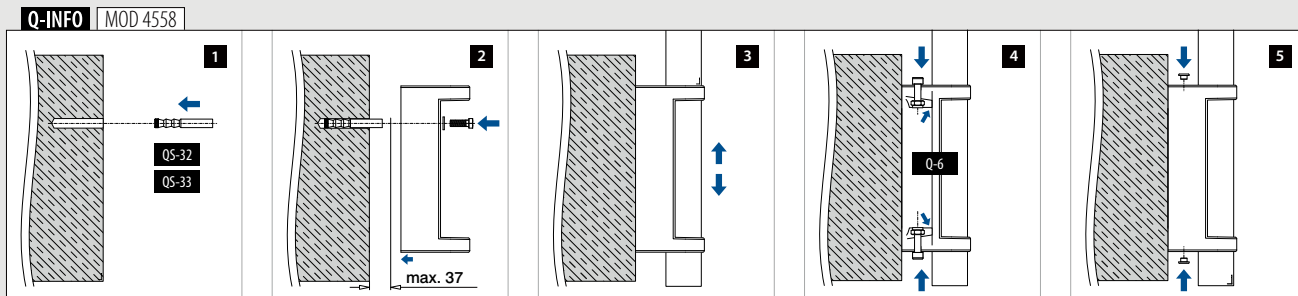
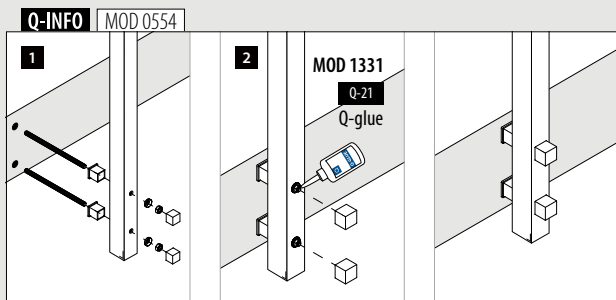

Do rury płaskiej

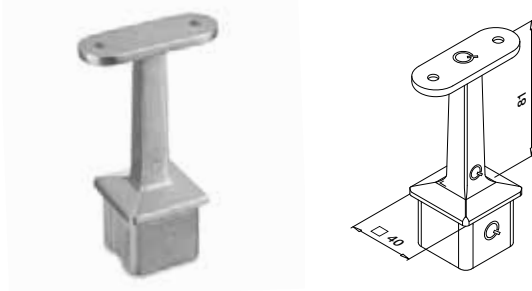

MOD 4710

304		Szlifowana	
INDOOR	Do rury □		
134710-000-00-12	40 x 40 x 2,0	QS-12 476	2
304		Black Line	
INDOOR			
134710-000-00-82	40 x 40 x 2,0	QS-12 476	2
316		Szlifowana	
OUTDOOR			
144710-000-00-12	40 x 40 x 2,0	QS-13 476	2



Do rury płaskiej do rury okrągłej

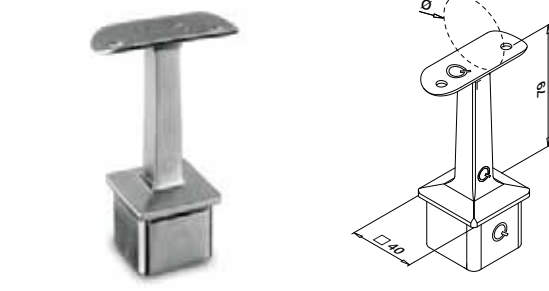

MOD 4710

304		Szlifowana	
INDOOR	∅	Do rury □	
134710-042-00-12	42,4	40 x 40 x 2,0	QS-10 476 2
134710-048-00-12	48,3	40 x 40 x 2,0	QS-10 476 2
316		Szlifowana	
OUTDOOR			
144710-042-00-12	42,4	40 x 40 x 2,0	QS-11 476 2
144710-048-00-12	48,3	40 x 40 x 2,0	QS-11 476 2

SELL OUT



Do rury płaskiej

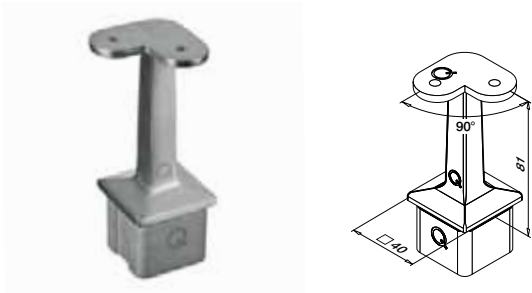

MOD 4710

304		Szlifowana	
INDOOR	Do rury □		
134710-000-90-12	40 x 40 x 2,0	QS-12 476	2
316		Szlifowana	
OUTDOOR			
144710-000-90-12	40 x 40 x 2,0	QS-13 476	2



Do rury płaskiej do rury okrągłej

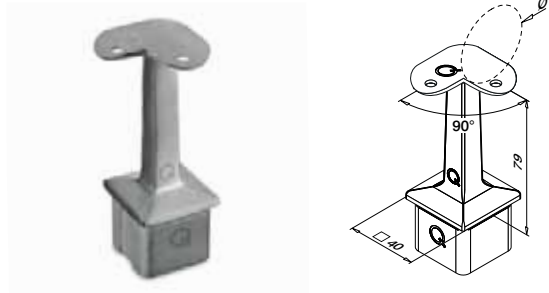

MOD 4710

304		Szlifowana	
INDOOR	∅	Do rury □	
134710-042-90-12	42,4	40 x 40 x 2,0	QS-10 476 2
316		Szlifowana	
OUTDOOR			
144710-042-90-12	42,4	40 x 40 x 2,0	QS-11 476 2



Q-INFO | MOD 4710-000-00 / 4710-04x-00

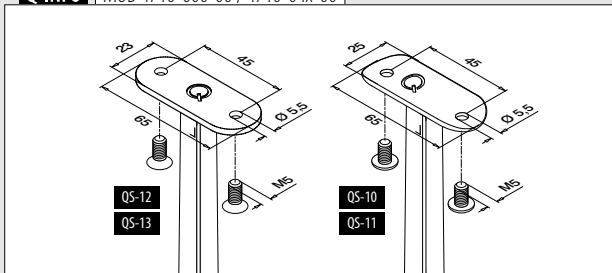

Q-INFO | 304



Q-INFO | MOD 4710-000-90 / 4710-042-90

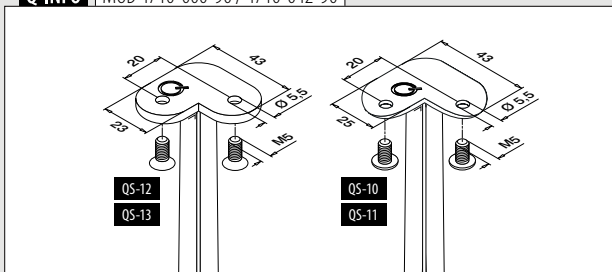

Q-INFO | MOD 4710-000-90

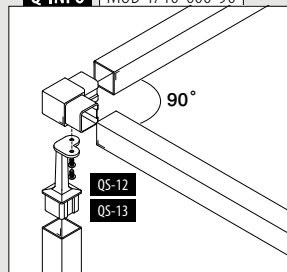

Q-INFO | MOD 4710-042-90

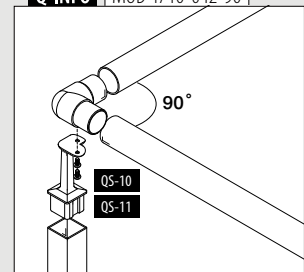

Do rury płaskiej

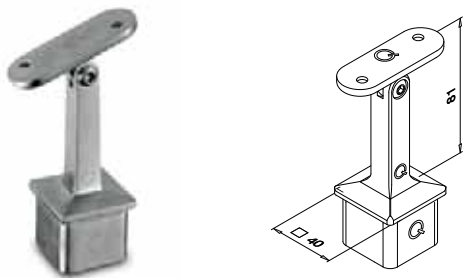

MOD 4718

304		Szlifowana	
INDOOR	Do rury □		
134718-000-12	40 x 40 x 2,0	QS-12 476	2
316		Szlifowana	
OUTDOOR			
144718-000-12	40 x 40 x 2,0	QS-13 476	2



Do rury płaskiej do rury okrągłej

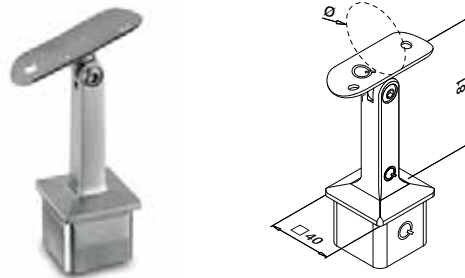

MOD 4718

304		Szlifowana	
INDOOR	Ø	Do rury □	
134718-042-12	42,4	40 x 40 x 2,0	QS-10 476 2
134718-048-12	48,3	40 x 40 x 2,0	QS-10 476 2
316		Szlifowana	
OUTDOOR			
144718-042-12	42,4	40 x 40 x 2,0	QS-11 476 2



Q-INFO

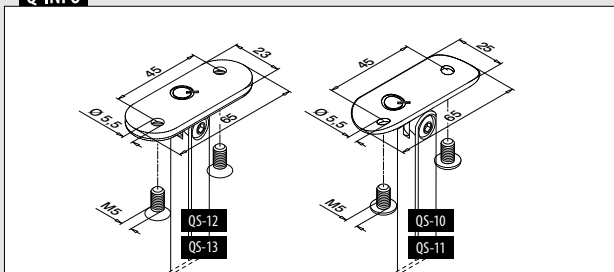

SELL OUT Tylko do wyczerpania zapasów.

Pochwył

Adaptory poręczowe

Montaż do słupków

Do rury płaskiej

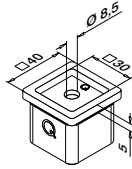

MOD 4727

304	Szlifowana		
INDOOR	Do rury <input type="checkbox"/>		
134727-12	40 x 40 x 2,0	QS-26	2
316	Szlifowana		
OUTDOOR			
NEW 144727-12	40 x 40 x 2,0	QS-27	2

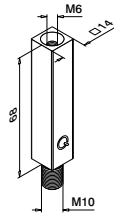

MOD 4811

304	Szlifowana		
INDOOR			
134811		QS-48	2



Pochwył

Elementy pochwył

Montaż do słupków

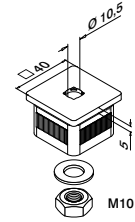

MOD 4733- EASY HIT®

304	Szlifowana		
INDOOR	Do rury <input type="checkbox"/>		
134733	40 x 40 x 2,0		2



Q-INFO | MOD 4727

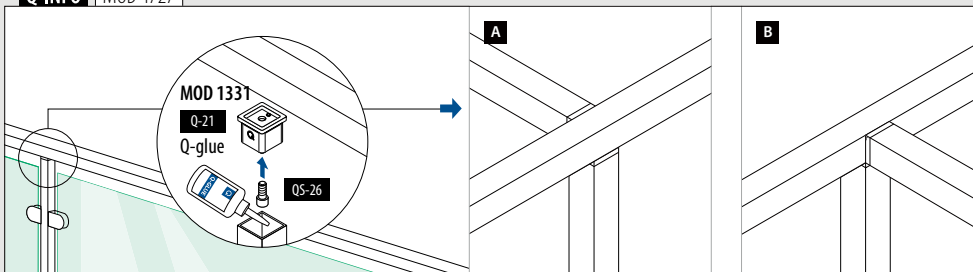

Q-INFO | MOD 4733 / 4811

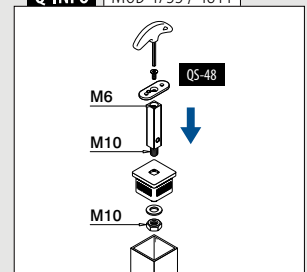

Do rury płaskiej



Do rury płaskiej
do rury okrągłej

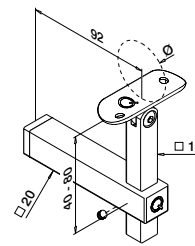

MOD 4133

304 Szlifowana

INDOOR

SELL OUT	134133-000-12	QS-55 474 / QS-21 476 / QS-12 476	2
----------	---------------	-----------------------------------	---



MOD 4133

304 Szlifowana

INDOOR

SELL OUT	134133-042-12	42,4 QS-55 474 / QS-21 476 / QS-10 476	2
----------	---------------	--	---



Do rury płaskiej

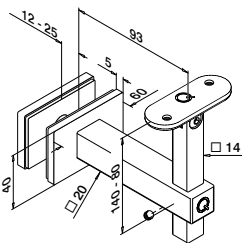

MOD 4155

304 Szlifowana

INDOOR

SELL OUT	134155-000-12	QS-12 476	2
----------	---------------	-----------	---



SELL OUT Tylko do wyczerpania zapasów.

Q-INFO

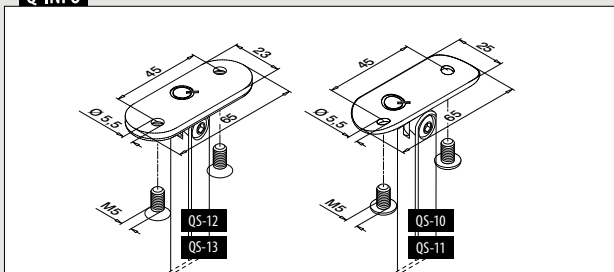

Q-INFO MOD 4155

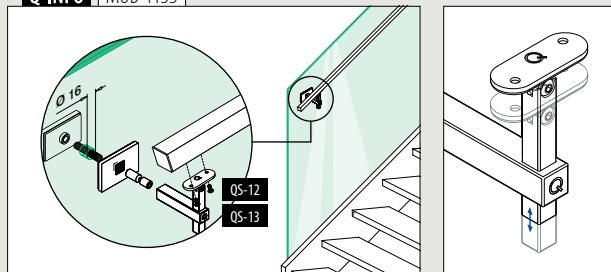

Do rury płaskiej

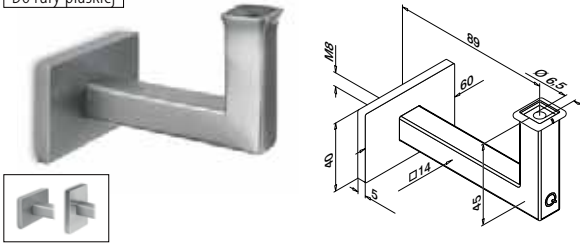

MOD 4111

304	Szlifowana		
INDOOR			
134111-000-12	QS-1 475 / QS-54 476		2
316	Szlifowana		
OUTDOOR			
144111-000-12	QS-2 475 / QS-70 476		2



Do rury okrągłej

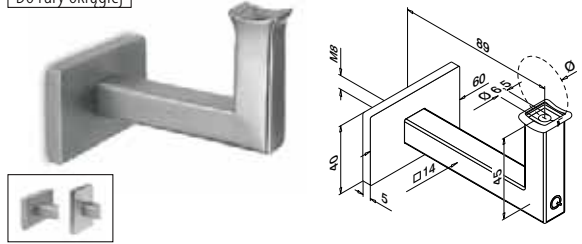

MOD 4111

304	Szlifowana		
INDOOR			
134111-042-12	42,4 QS-1 475 / QS-54 476		2



Q-INFO MOD 4111-042

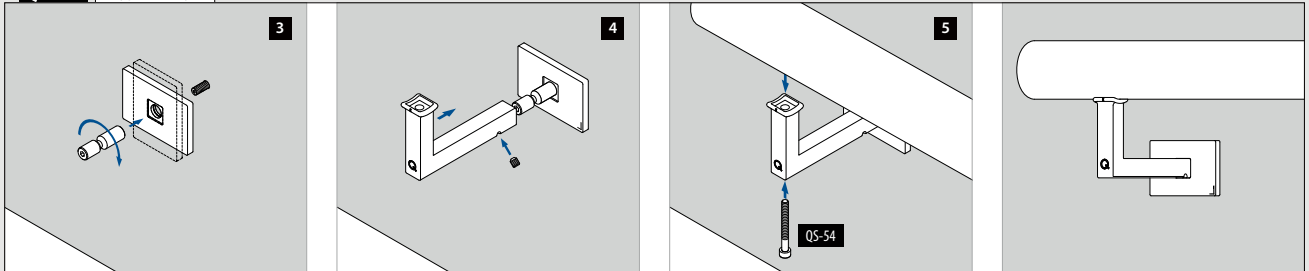

Q-INFO MOD 4111-042

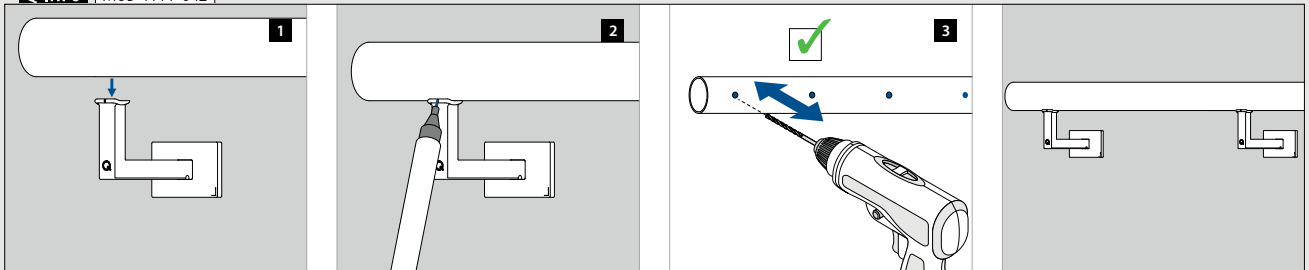

Do rury płaskiej

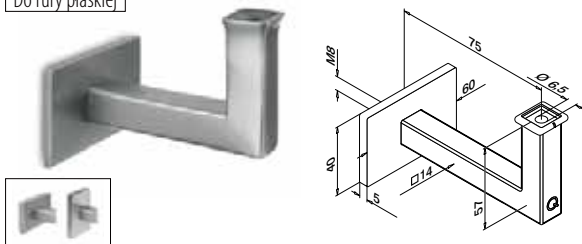

MOD 4121

304 Szlifowana

INDOOR		
134121-000-12	QS-1 475 / QS-54 476	2

316 Szlifowana

OUTDOOR		
144121-000-12	QS-2 475 / QS-70 476	2



Do rury płaskiej

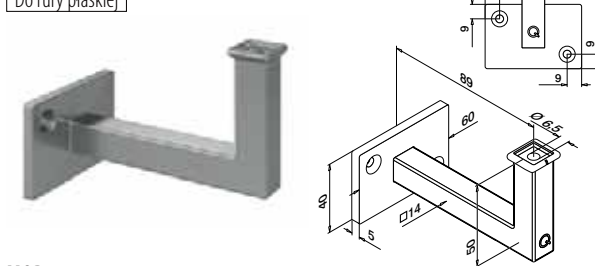

MOD 4112

304 Szlifowana

INDOOR		
134112-000-12	QS-5 475 / QS-54 476	2

316 Szlifowana

OUTDOOR		
NEW 144112-000-12	QS-6 475 / QS-70 476	2



Do rury płaskiej

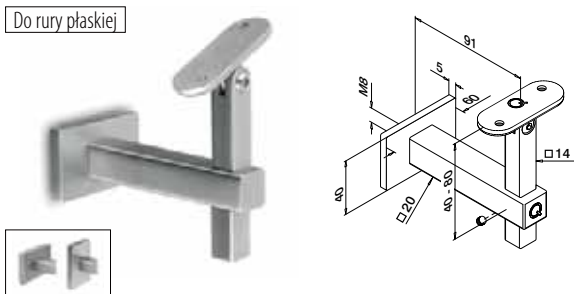

MOD 4145

304 Szlifowana

INDOOR		
134145-000-12	QS-1 475 / QS-12 476	2

316 Szlifowana

OUTDOOR		
SELL OUT 144145-000-12	QS-2 475 / QS-13 476	2



Do rury okrągłej

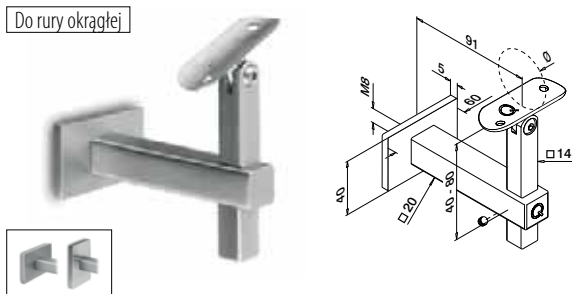

MOD 4145

304 Szlifowana

INDOOR		
134145-042-12	42,4 QS-1 475 / QS-10 476	2

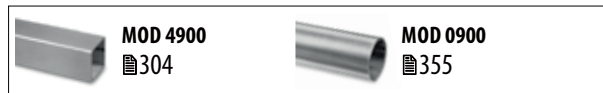

Q-INFO MOD 4145

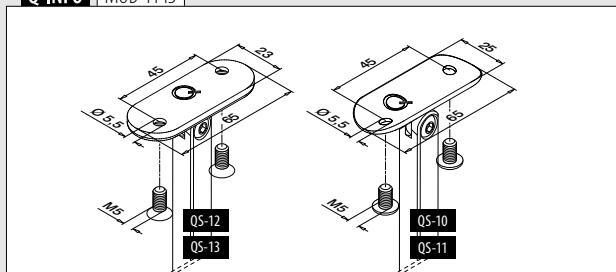

SELL OUT Tylko do wyczerpania zapasów.

Pochwył

Kołpaki końcowe



MOD 5728 - EASY HIT®

304	Szlifowana		
INDOOR	Do rury □		
135728-040-12	40 x 40 x 2,0		2
304	Black Line		
INDOOR			
NEW 135728-040-82	40 x 40 x 2,0		2
316	Szlifowana		
OUTDOOR			
145728-040-12	40 x 40 x 2,0		2



Pochwył

Profil

Q-TUBE

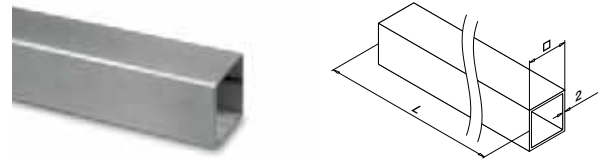

MOD 4900

304	Szlifowana		
INDOOR	□		
134900-040-25-12	40 x 40 x 2,0		L = 2,5 m
134900-040-50-12	40 x 40 x 2,0		L = 5 m
304	Black Line		
INDOOR			
NEW 134900-040-50-82	40 x 40 x 2,0		L = 5 m
316	Szlifowana		
OUTDOOR			
144900-040-25-12	40 x 40 x 2,0		L = 2,5 m
144900-040-50-12	40 x 40 x 2,0		L = 5 m



Pochwył

Łączniki

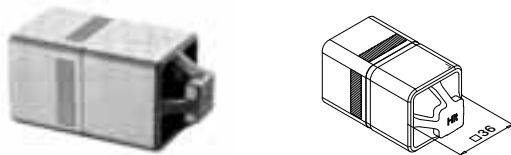

MOD 5794 - EASY HIT®

316	Surowy		
OUTDOOR	Do rury □		
145794-040	40 x 40 x 2,0		2



International Design Model Protection



MOD 4790

304	Szlifowana		
INDOOR	Do rury □		
134790-040-12	40 x 40 x 2,0		2
316	Szlifowana		
OUTDOOR			
144790-040-12	40 x 40 x 2,0		2



SYSTEMY PORĘCZY I BALUSTRAD
SQUARE LINE® 40x40

Q-INFO | MOD 5794-040

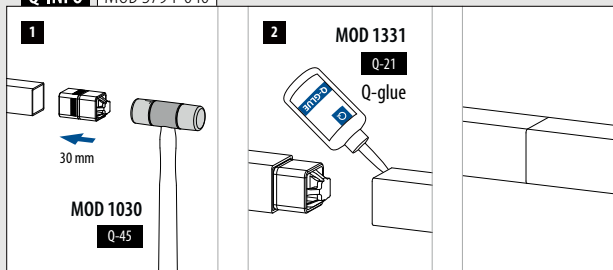

Q-INFO | MOD 4900

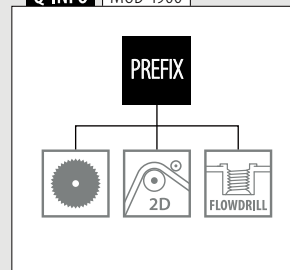

Q-INFO | 304



Łączniki

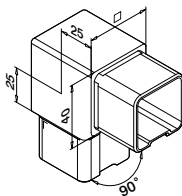

MOD 4301

304	Szlifowana		
INDOOR	Do rury □		
134301-040-12	40 x 40 x 2,0		2
316	Szlifowana		
OUTDOOR			
144301-040-12	40 x 40 x 2,0		2

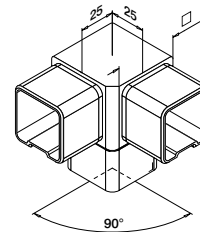

MOD 4304

304	Szlifowana		
INDOOR	Do rury □		
134304-12	40 x 40 x 2,0		2
316	Szlifowana		
OUTDOOR			
144304-12	40 x 40 x 2,0		2



Łączniki

Nastawne

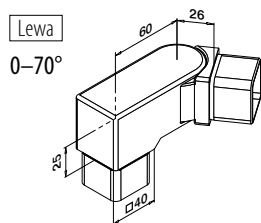

MOD 4317

304	Szlifowana		
INDOOR	Do rury □		
134317-01	40 x 40 x 2,0		2

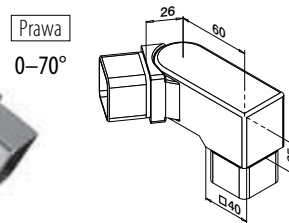

MOD 4317

304	Szlifowana		
INDOOR	Do rury □		
134317-02	40 x 40 x 2,0		2

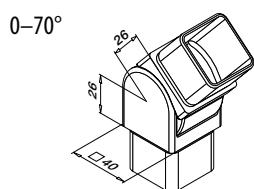

MOD 4312

304	Szlifowana		
INDOOR	Do rury □		
134312-040-12	40 x 40 x 2,0		2
316	Szlifowana		
OUTDOOR			
144312-040-12	40 x 40 x 2,0		2



Kołnierzy przyścienny

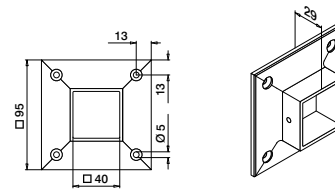

MOD 4505

304	Szlifowana		
INDOOR	Do rury □		
134505-040-12	40 x 40 x 2,0	QS-5 475	2
316	Szlifowana		
OUTDOOR			
144505-040-12	40 x 40 x 2,0	QS-6 475	2



Q-INFO MOD 4317-01

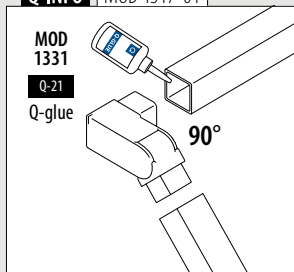

Q-INFO MOD 4317-02

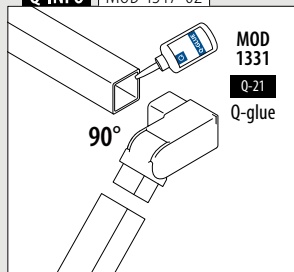



Zaprojektowany dla:

Wykorzystanie:

Opcje montażu:

Zastosowanie:

Materiał:

Obciążenie lekkie do ciężkiego
Do wewnątrz i na zewnątrz
Montaż podłogowy, w posadzce,
boczny
Balkony, antresole, tarasy,
konstrukcje oddzielające, klatki
schodowe i balkonyfrancuskie
Stal nierdzewna 316 (szlifowana
lub malowana proszkowo na
kolor czarny RAL 9005)

Znajdź wszystkie informacje
o Square Line® 60x30 online:



[https://q-ne.ws/
SquareLine63-23](https://q-ne.ws/SquareLine63-23)

SQUARE LINE® 60x30



Prosty solidny design.

Square Line® 60x30 ma bezkompromisowy wygląd – idealny, gdy chcesz się zdecydowanie wyrazić. Balustrady i poręcze ze stali nierdzewnej bronią się same swoim geometrycznym kształtem i użytecznością w miejscach, gdzie muszą być zapewnione najwyższe standardy bezpieczeństwa.

Square Line® 60x30	PL
Max. obciążenie liniowe (kN/m)	3,0
Max. odległość pomiędzy słupkami (w metrach)	1,4

Specyfikacje, takie jak szczegóły montażu, wymiary i rodzaje szkła, można znaleźć w odpowiednich certyfikatach.

Międzynarodowe testy/obliczenia/certyfikaty:



- 1 Square Line® 60x30 z bardzo grubym słupkiem jest idealnym rozwiązaniem dla mocniejszych balustrad.
- 2 Stwórz nowoczesny wygląd w industrialnym stylu.



WYPEŁNIENIA SQUARE LINE® 60x30

Szkło

- Rura ramowa do szkła
- Zaciski do szkła
- Adaptery do szkła
- Oprawki do szkła

Pręty i rury

- Wypełnienia poziome
- Wypełnienia pionowe

Linek

- Fast Fix Ø 3,2 mm
- Fast Fix Ø 4,0 mm
- Easy Fix Ø 3,2 mm
- Easy Fix Ø 6,0 mm

Siatka

- Easy Q-web

Błacha

- Adaptery do blachy



390 - 394



395 - 407

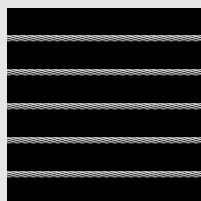

408 - 415

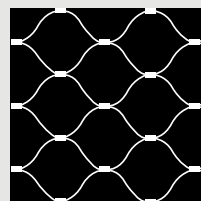

416 - 419

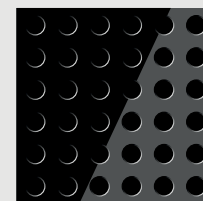

420 - 423

Słupki

Słupki balustradowe

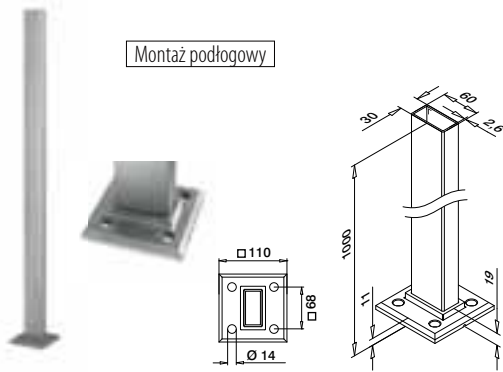

MOD 4901

316

Szlifowana

OUTDOOR

144901-063-12 60 x 30 x 2,6 QS-559 469 1

316

Black Line

OUTDOOR

NEW 144901-063-82 60 x 30 x 2,6 QS-559 469 1



Słupki

Rury do słupków balustradowych z otworami gwintowanymi

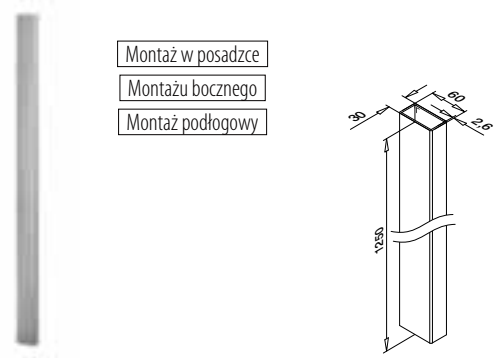

MOD 4902

316

Szlifowana

OUTDOOR

144902-063-12 60 x 30 x 2,6 1

PREFIX

Słupki

Rozety maskujące



MOD 4513

316

Szlifowana

OUTDOOR

144513-063-12 2

316

Black Line

OUTDOOR

NEW 144513-063-82 2



MOD 4512

316

Szlifowana

OUTDOOR

144512-063 2

Słupki

Kołnierze słupków balustradowych

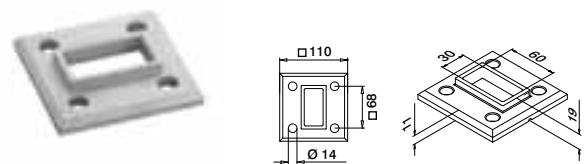

MOD 3503

316

Surowy

OUTDOOR

143503-063 QS-559 469 2



Q-INFO MOD 4901 / 4902

PREFIX

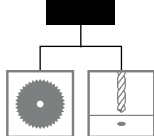

Q-INFO 316

12

82 RAL 9005



Szlifowana

Czarna, matowy, tekstura

Q-INFO MOD 4901 / 4513

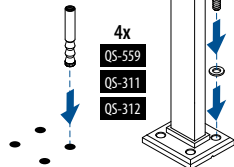

MOD 4513

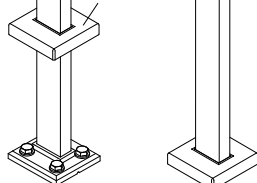

Q-INFO MOD 4902 / 4512

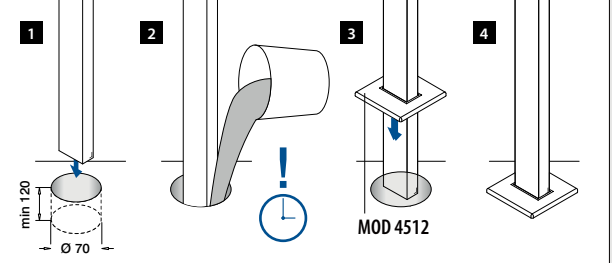

Mocowania słupków

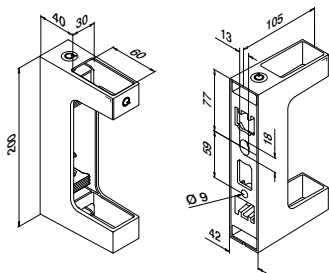

MOD 4558

316	Szlifowana		
OUTDOOR			
144558-063-12	60 x 30	QS-559	469 1
316	Black Line		
OUTDOOR			
NEW 144558-063-82	60 x 30	QS-559	469 1



International Design Model Protection

Pochwyty

Kołpaki końcowe

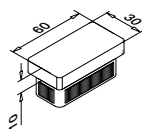

MOD 5728 - EASY HIT®

316	Szlifowana		
OUTDOOR	Dla		
144578-063-12	60 x 30 x 2,6		2



International Design Model Protection

Profil

Q-TUBE

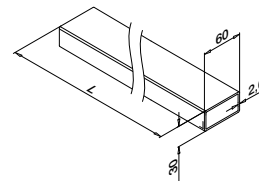

MOD 4900

316	Szlifowana		
OUTDOOR			
144900-063-50-12	60 x 30 x 2,6		L = 5 m



Pochwyty

Adaptory poręczowe

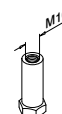
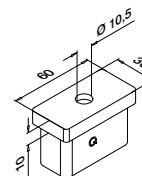

MOD 4725

316	Szlifowana		
OUTDOOR	Dla		
144725-12	60 x 30 x 2,6	QS-48	476 2



MOD 0811	MOD 0812	MOD 4811
339	339	300

MOD 1810	MOD 1801	MOD 1802
341	341	341

Q-INFO MOD 4725

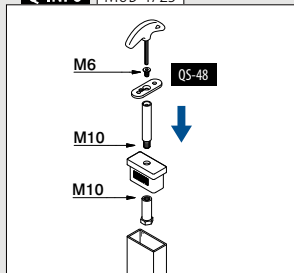

Q-INFO MOD 4900

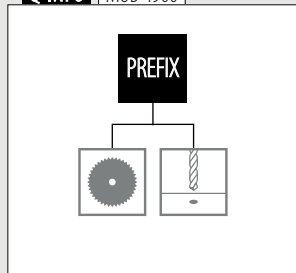

Q-INFO MOD 4558

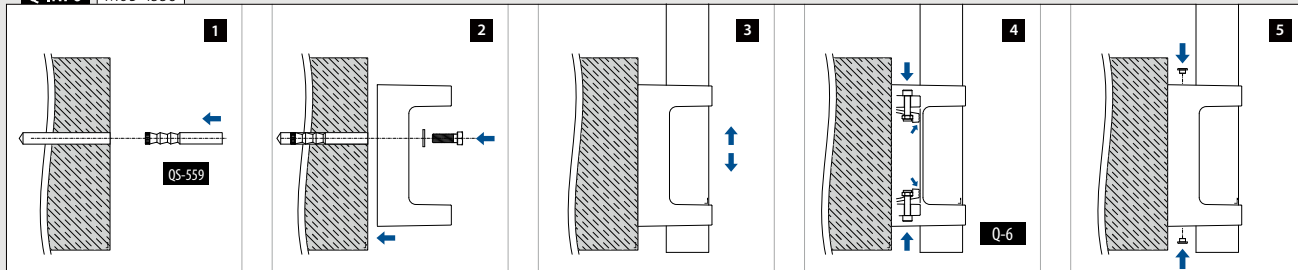

Do rury płaskiej

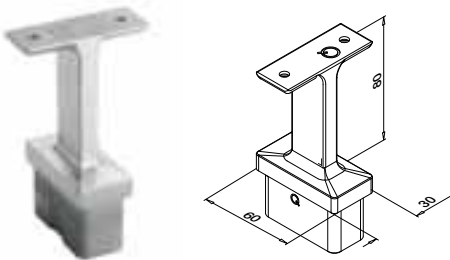

Do rury płaskiej
do rury okrągłej

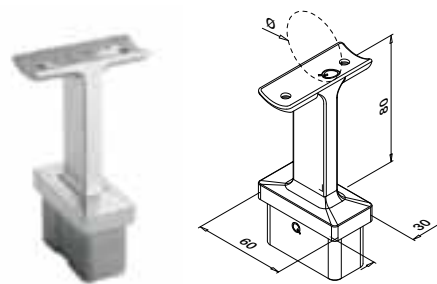

MOD 4711

316	Szlifowana			
OUTDOOR	Dla □			
144711-000-12	60 x 30 x 2,6	QS-13	476	2
316	Black Line			
OUTDOOR				
NEW 144711-000-82	60 x 30 x 2,6	QS-13	476	2



MOD 4711

316	Szlifowana			
OUTDOOR	Ø	Dla □		
144711-042-12	42,4	60 x 30 x 2,6	QS-13	476
SELL OUT 144711-048-12	48,3	60 x 30 x 2,6	QS-13	476
316	Black Line			
OUTDOOR				
NEW 144711-042-82	42,4	60 x 30 x 2,6	QS-13	476



Do rury płaskiej

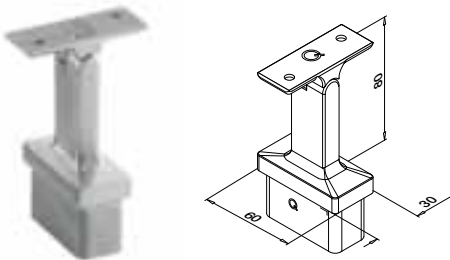

Do rury płaskiej
do rury okrągłej

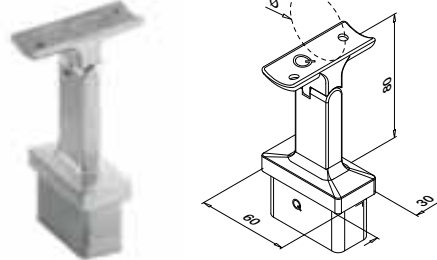

MOD 4719

316	Szlifowana			
OUTDOOR	Dla □			
144719-000-12	60 x 30 x 2,6	QS-13	476	2



MOD 4719

316	Szlifowana			
OUTDOOR	Ø	Dla □		
144719-042-12	42,4	60 x 30 x 2,6	QS-13	476
SELL OUT 144719-048-12	48,3	60 x 30 x 2,6	QS-13	476



SELL OUT Tylko do wyczerpania zapasów.

Q-INFO MOD 4711

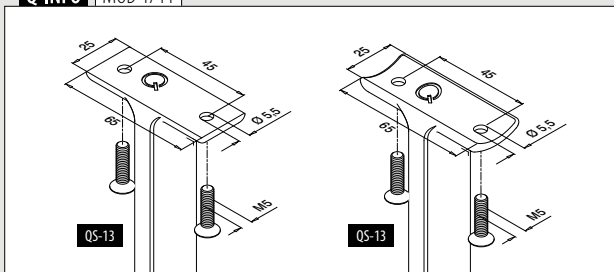

Q-INFO MOD 4719

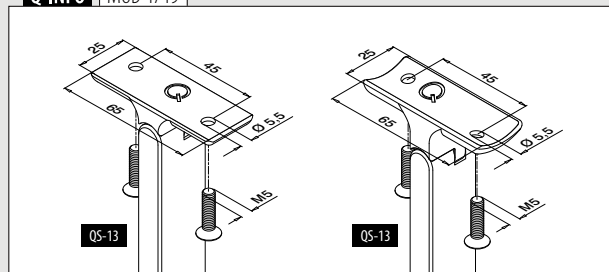

Pochwyty

Profil

Q-TUBE

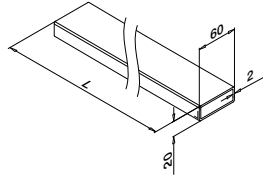

MOD 4900

316

Szlifowana

OUTDOOR

144900-062-25-12	60 x 20 x 2,0	L = 2,5 m
144900-062-50-12	60 x 20 x 2,0	L = 5 m

316

Black Line

OUTDOOR

NEW 144900-062-50-82	60 x 20 x 2,0	L = 5 m
----------------------	---------------	---------



International Design Model Protection

Pochwyty

Łączniki

Nastawne



0 - 70°

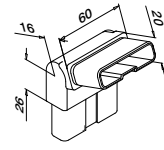

MOD 4312

316

Szlifowana

OUTDOOR

Do rury

144312-062-12	60 x 20 x 2,0	2
---------------	---------------	---



International Design Model Protection

Pochwyty

Łączniki

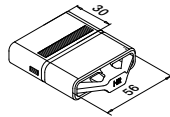

MOD 5794 - EASY HIT®

316

Surowy

OUTDOOR

Do rury

145794-062	60 x 20 x 2,0	2
------------	---------------	---

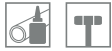

International Design Model Protection

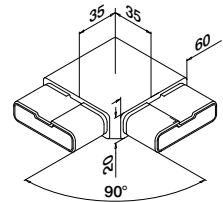

MOD 4301

316

Szlifowana

OUTDOOR

Do rury

144301-062-12	60 x 20 x 2,0	2
---------------	---------------	---

316

Black Line

OUTDOOR

NEW 144301-062-82	60 x 20 x 2,0	2
-------------------	---------------	---



Pochwyty

Kołpaki końcowe

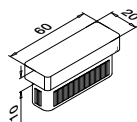

MOD 5728 - EASY HIT®

316

Szlifowana

OUTDOOR

Do rury

145728-062-12	60 x 20 x 2,0	2
---------------	---------------	---

316

Black Line

OUTDOOR

NEW 145728-062-82	60 x 20 x 2,0	2
-------------------	---------------	---



International Design Model Protection

Pochwyty

Kołnierzy przyścienny

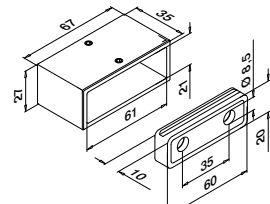

MOD 4504

316

Szlifowana

OUTDOOR

Do rury

144504-062-12	60 x 20 x 2,0	QS-55 474 / QS-27 476	2
---------------	---------------	-----------------------	---



Q-INFO MOD 5794

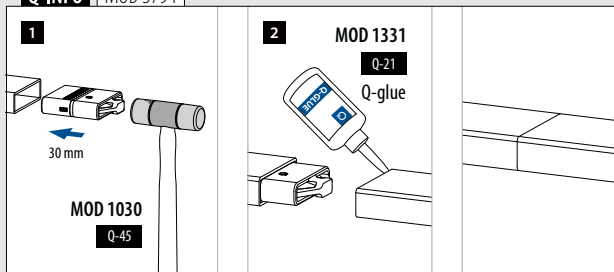

Q-INFO MOD 4900

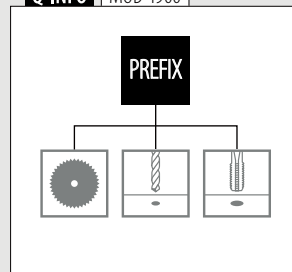

Q-INFO 316



SYSTEMY PORĘCZY BALUSTRAD

SQUARE LINE® 60X20



Zaprojektowany dla:

Wykorzystanie:

Opcje montażu:

Zastosowanie:

Materiał:

Obciążenie średnie do ciężkiego

Do wewnątrz i na zewnątrz

Montaż podłogowy, w posadzce, boczny

Balkony, galerie, ciągi pieszce, konstrukcje oddzielające, klatki schodowe i balkony francuskie

Stal nierdzewna 304 i 316 (szlifowana, poler lub malowana proszkowo na kolor czarny RAL 9005)

Znajdź wszystkie informacje o Q-line online:

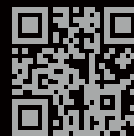

<https://q-ne.ws/QLine23>

Q-LINE



System, który daje niezliczone możliwości?

Bez wątplenia Q-line jest naszym najbardziej wszechstronnym systemem. Ma mnóstwo różnych elementów, które sprostają najbardziej wymagającym wyzwaniom architektonicznym i spełniają specjalne wymagania. Możesz nawet stworzyć balustradę na wysoki połysk. A co powiesz na wykorzystanie elementów z innych systemów żeby stworzyć wyjątkowy design? Zaokrąglone formy Q-line wyjątkowo dobrze łączą się z prostotą Square Line®. Wystarczy, że puścisz wodze fantazji.

Międzynarodowe testy/obliczenia/certyfikaty:



- 1 Asortyment Q-line jest niezwykle wszechstronny – od przeróżnych wypełnień i powierzchni z montażem podłogowym i bocznym, aż po rozwiązania dedykowane dla schodów.
- 2 Q-line oferuje także słupki z podwójnymi ściankami (do montażu podłogowego i bocznego), umożliwiające wykonanie okrągłej balustrady, która wytrzyma pionowe obciążenia słupków do 1,5 kN/m.

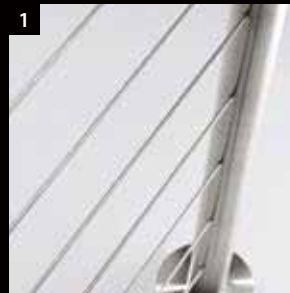

WYPEŁNIENIA Q-LINE

Szkło

- Rura ramowa do szkła
- Zaciski do szkła
- Adaptery do szkła
- Oprawki do szkła



390 - 394

Pręty i rury

- Wypełnienia poziome
- Wypełnienia pionowe



395 - 407

Linek

- Fast Fix Ø 3,2 mm
- Fast Fix Ø 4,0 mm
- Easy Fix Ø 3,2 mm
- Easy Fix Ø 6,0 mm

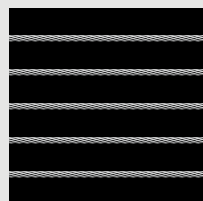

408 - 415

Siatka

- Easy Q-web

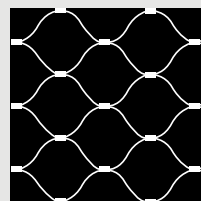

416 - 419

Blacha

- Adaptery do blachy

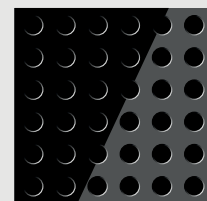

420 - 423

Słupki balustradowe

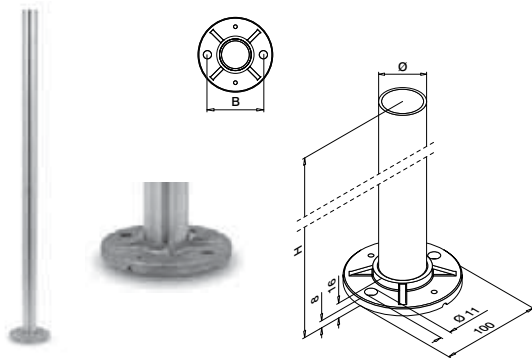

MOD 0921

304		Szlifowana					
INDOOR	Ø	H	B				
130921-242-12	42,4 x 2,0	989	75	QS-59	471	1	
130921-248-12	48,3 x 2,0	989	80	QS-59	471	1	

316		Szlifowana					
OUTDOOR	Ø	H	B				
140921-242-12	42,4 x 2,0	989	75	QS-58	471	1	
140921-248-12	48,3 x 2,0	989	80	QS-58	471	1	

316		Poler					
OUTDOOR	Ø	H	B				
140921-242-10	42,4 x 2,0	989	75	QS-58	471	1	

MOD 0944

316		Szlifowana					
OUTDOOR	Ø	H	B				
140944-242-12	42,4 x 2,0	1150	75	QS-58	471	1	
140944-248-12	48,3 x 2,0	1150	80	QS-58	471	1	

PREFIX



Kołnierze słupków balustradowych

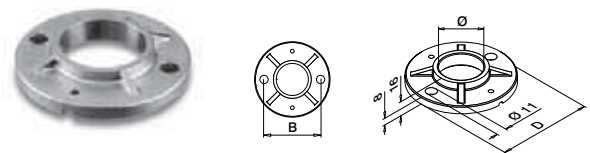

MOD 0940

304		Surowy					
INDOOR	Ø	B	D				
130940-042	42,4	75	100	QS-59	471	2	
130940-048	48,3	80	100	QS-59	471	2	

316		Surowy					
OUTDOOR	Ø	B	D				
140940-042	42,4	75	100	QS-58	471	2	
140940-048	48,3	80	100	QS-58	471	2	

MOD 0941

316		Surowy					
OUTDOOR	Ø	B	D				
140941-048	48,3	90	120	QS-58	471	2	



Rozety maskujące

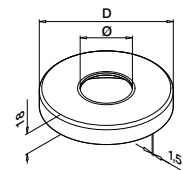

MOD 0512

304		Szlifowana					
INDOOR	Ø	B	D				
130512-042-12	42,4		105			2	
130512-048-12	48,3		105			2	

316		Szlifowana					
OUTDOOR	Ø	B	D				
140512-042-12	42,4		105			2	
140512-048-12	48,3		105			2	

316		Poler					
OUTDOOR	Ø	B	D				
140512-042-10	42,4		105			2	

MOD 0513

316		Szlifowana					
OUTDOOR	Ø	B	D				
140513-048-12	48,3		125			2	

Q-INFO 316

10

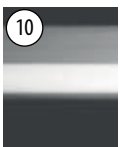

Poler

12

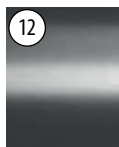

Szlifowana

Słupki balustradowe

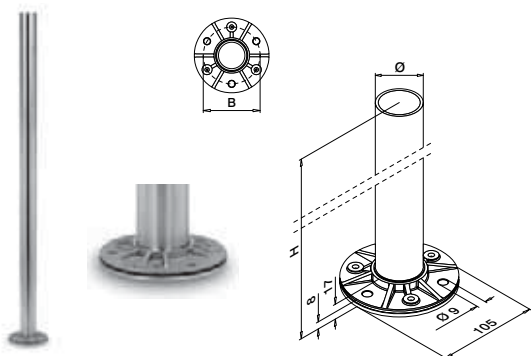

MOD 0912

304		Szlifowana				
INDOOR	Ø	H	B			
130912-242-12	42,4 x 2,0	989	80	QS-35	471	1
316		Szlifowana				
OUTDOOR	Ø	H	B			
140912-242-12	42,4 x 2,0	989	80	QS-34	471	1

PREFIX



Kołnierze słupków balustradowych

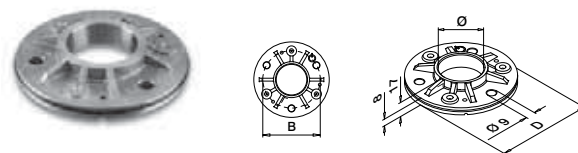

MOD 3502

304		Surowy				
INDOOR	Ø	B	D			
133502-042	42,4	80	105	QS-35	471	2
133502-048	48,3	90	115	QS-35	471	2
316		Surowy				
OUTDOOR	Ø	B	D			
143502-042	42,4	80	105	QS-34	471	2
143502-048	48,3	90	115	QS-34	471	2



Rozety maskujące

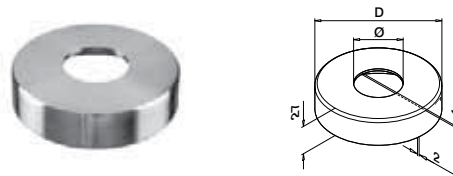

MOD 0511

304		Szlifowana				
INDOOR	Ø	D				
130511-042-12	42,4	110				2
130511-048-12	48,3	120				2
316		Szlifowana				
OUTDOOR	Ø	D				
140511-042-12	42,4	110				2
140511-048-12	48,3	120				2

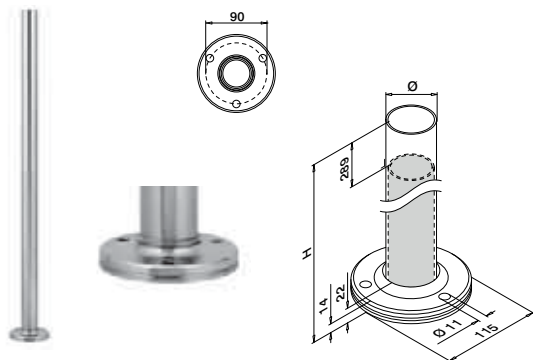

MOD 0916 - PODWÓJNA ŚCIANKA 4,6 mm

304		Szlifowana			
INDOOR	Ø	H			
130916-548-12	48,3 x 4,6	989	QS-272	468	1
316		Szlifowana			
OUTDOOR	Ø	H			
140916-548-12	48,3 x 4,6	989	QS-273	468	1

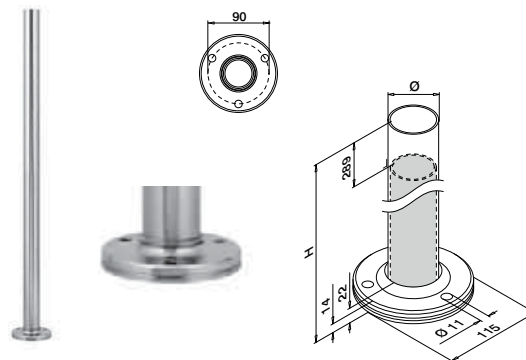

MOD 0917 - PODWÓJNA ŚCIANKA 4,6 mm

316		Szlifowana			
OUTDOOR	Ø	H			
140917-548-12	48,3 x 4,6	1089	QS-273	468	1

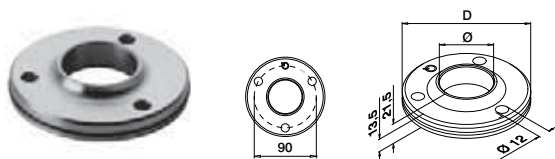

MOD 3505

316		Surowy			
OUTDOOR	Ø	D			
143505-048	48,3	115	QS-273	468	2



MOD 0511

304		Szlifowana			
INDOOR	Ø	D			
130511-048-12	48,3	120			2
316		Szlifowana			
OUTDOOR	Ø	D			
140511-048-12	48,3	120			2

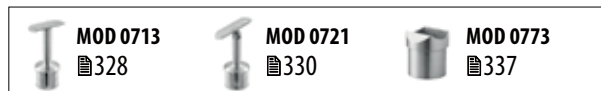

Q-INFO MOD 0916 / 0917

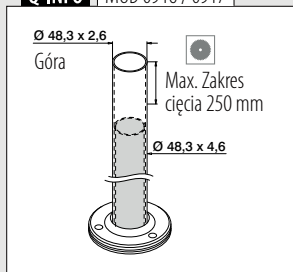

Q-INFO MOD 0916 / 0917

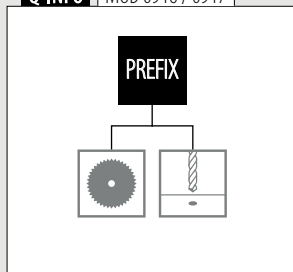

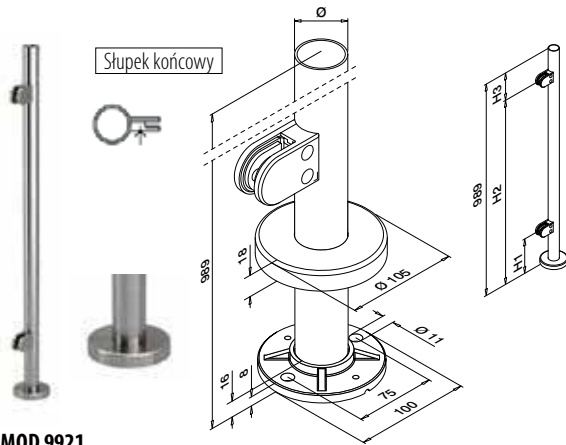

MOD 9921

304	Szlifowana
INDOOR	Ø H1 H2 H3
139921-242-01-12	42,4 x 2,0 175 869 120 QS-59 471 1

316	Szlifowana
OUTDOOR	Ø H1 H2 H3
149921-242-01-12	42,4 x 2,0 175 869 120 QS-58 471 1

NEW 149921-242-01-12 42,4 x 2,0 175 869 120 QS-58 471 1

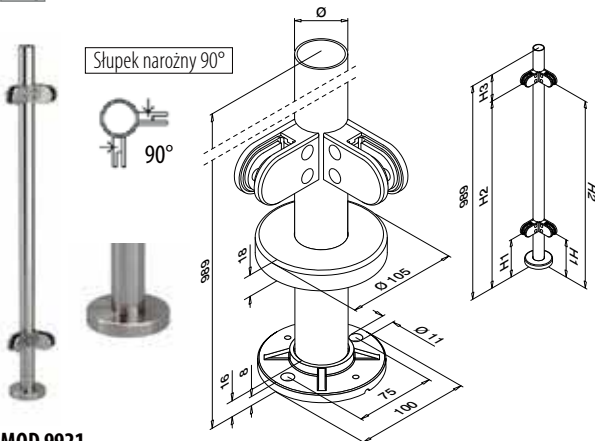

MOD 9921

304	Szlifowana
INDOOR	Ø H1 H2 H3
139921-242-90-12	42,4 x 2,0 175 869 120 QS-59 471 1

316	Szlifowana
OUTDOOR	Ø H1 H2 H3
149921-242-90-12	42,4 x 2,0 175 869 120 QS-58 471 1

NEW 149921-242-90-12 42,4 x 2,0 175 869 120 QS-58 471 1

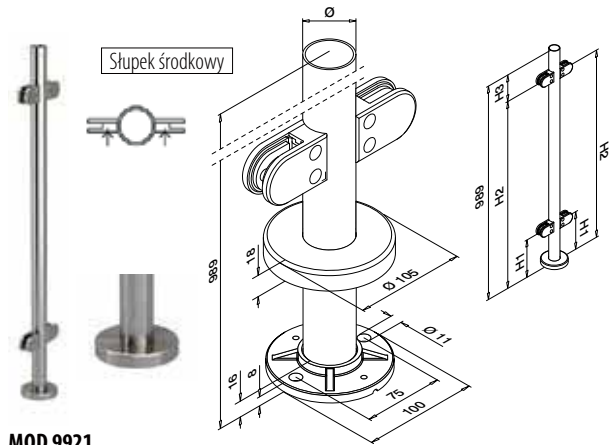

MOD 9921

304	Szlifowana
INDOOR	Ø H1 H2 H3
139921-242-02-12	42,4 x 2,0 175 869 120 QS-59 471 1

316	Szlifowana
OUTDOOR	Ø H1 H2 H3
149921-242-02-12	42,4 x 2,0 175 869 120 QS-58 471 1

NEW 149921-242-02-12 42,4 x 2,0 175 869 120 QS-58 471 1



Wypełnienia

Wkładki gumowe do zacisków do szkła MOD 2500



2 sztuki na zacisk

MOD 5025

Aksesoria

Do szkła monolitycznego	T	☐
205025-06	6	8
205025-08	8	8
205025-10	10	8
205025-12	12	8

Do szkła laminowanego

205025-07	6,76	8
205025-09	8,76	8
NEW 205025-44	9,52	8
205025-11	10,76	8
NEW 205025-54	11,52	8
205025-13	12,76	8



MOD 0710
☐328



MOD 0718
☐330



MOD 5015
☐478

Q-INFO

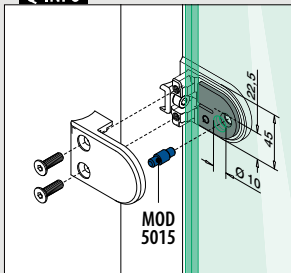

Q-INFO

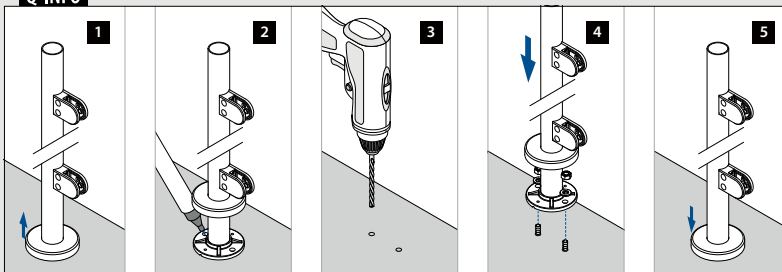

Q-INFO

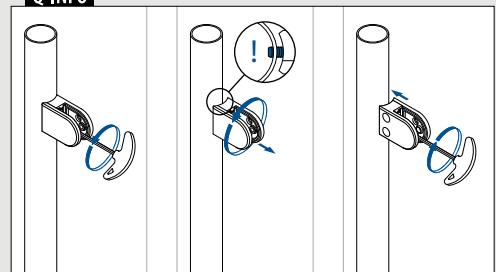

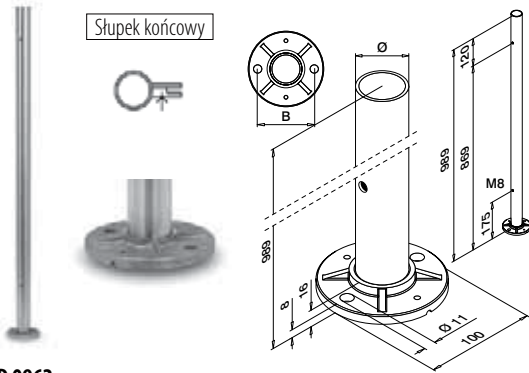

MOD 0962

316		Szlifowana			
OUTDOOR	Ø	B			
140962-242-01-12	42,4 x 2,0	75	QS-58	471	1
140962-248-01-12	48,3 x 2,0	80	QS-58	471	1

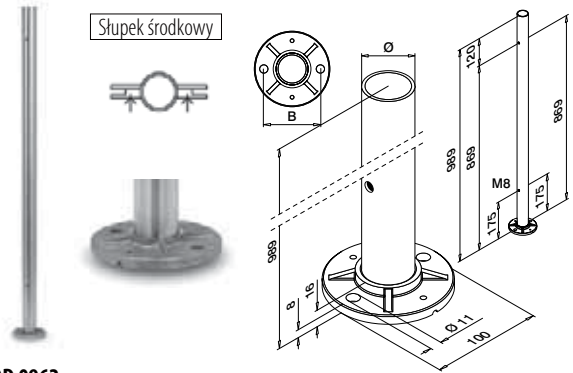

MOD 0962

316		Szlifowana			
OUTDOOR	Ø	B			
140962-242-02-12	42,4 x 2,0	75	QS-58	471	1
140962-248-02-12	48,3 x 2,0	80	QS-58	471	1

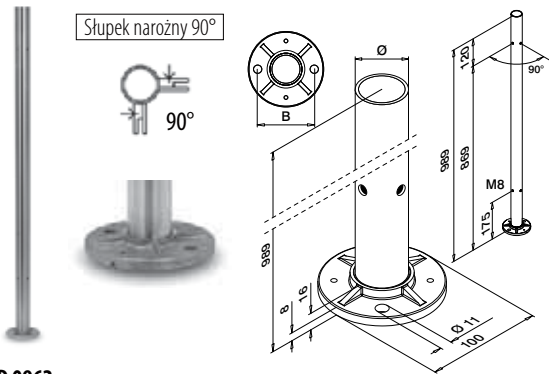

MOD 0962

316		Szlifowana			
OUTDOOR	Ø	B			
140962-242-90-12	42,4 x 2,0	75	QS-58	471	1
140962-248-90-12	48,3 x 2,0	80	QS-58	471	1



MOD 0512
319



MOD 2800
437

Q-INFO | MOD 0962

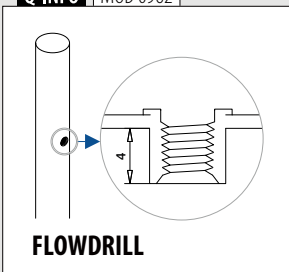

Q-INFO



Słupki

Stopa słupka

Do wklejenia rury

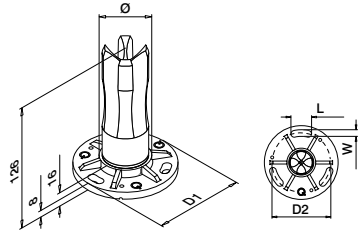

MOD 0942

304 Szlifowana

INDOOR	Ø	D1	D2	W x L	Q5-35	Q5-35	471	2
130942-233	33,7 x 2,0	100	80	9x28	Q5-35	Q5-35	471	2
130942-242	42,4 x 2,0	100	80	9x28	Q5-35	Q5-35	471	2
130942-248	48,3 x 2,0	100	80	9x28	Q5-35	Q5-35	471	2

SELL OUT

316 Szlifowana

OUTDOOR

INDOOR	Ø	D1	D2	W x L	Q5-34	Q5-34	471	2
140942-233	33,7 x 2,0	100	80	9x28	Q5-34	Q5-34	471	2
140942-242	42,4 x 2,0	100	80	9x28	Q5-34	Q5-34	471	2
140942-248	48,3 x 2,0	100	80	9x28	Q5-34	Q5-34	471	2

SELL OUT



International Design
Model Protection

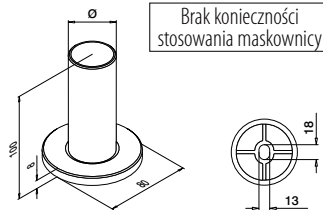

Brak konieczności
stosowania maskownicy

MOD 0946

304 Szlifowana

INDOOR	Ø	Q5-33	Q5-33	468	2
130946-242-12	42,4 x 2,0	Q5-33	Q5-33	468	2



Słupki

Rozety maskujące

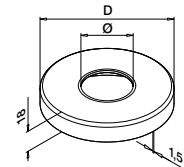

MOD 0512

304 Szlifowana

INDOOR	Ø	D	2
130512-033-12	33,7	105	2
130512-042-12	42,4	105	2
130512-048-12	48,3	105	2

316 Szlifowana

OUTDOOR

140512-033-12	33,7	105	2
140512-042-12	42,4	105	2
140512-048-12	48,3	105	2

316 Poler

OUTDOOR

140512-042-10	42,4	105	2
---------------	------	-----	---

MOD 0513

304 Szlifowana

INDOOR	Ø	D	2
130513-042-12	42,4	125	2
130513-048-12	48,3	125	2
130513-060-12	60,3	125	2

SELL OUT

316 Szlifowana

OUTDOOR

140513-042-12	42,4	125	2
140513-048-12	48,3	125	2

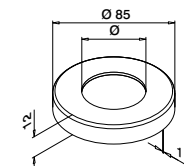

MOD 0516

304 Szlifowana

INDOOR	Ø	2
130516-033	33,7	2
130516-042	42,4	2

Q-INFO MOD 0942

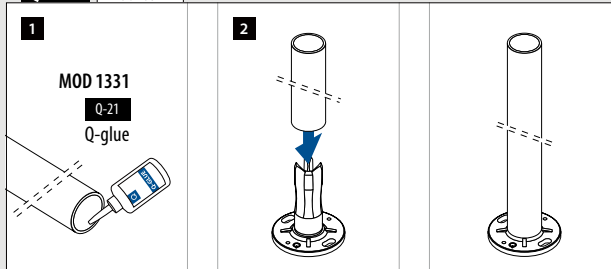

Q-INFO MOD 0946

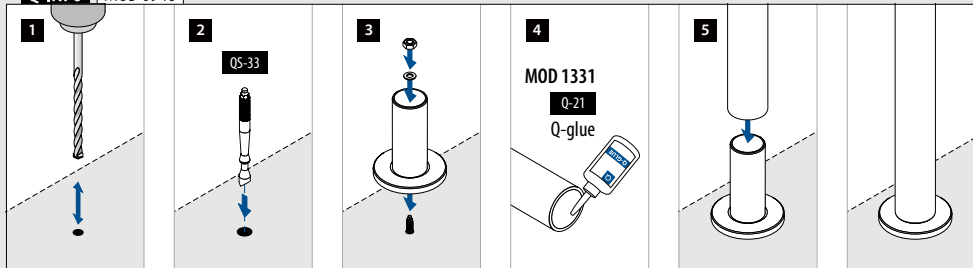

Q-INFO 316

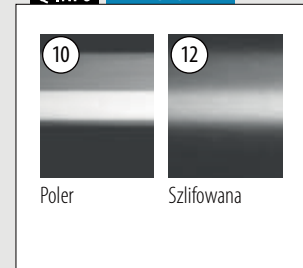

SELL OUT Tylko do wyczerpania zapasów.

Stopa słupka

Regulacja kąta

Do wklejenia rury



+45°
-45°

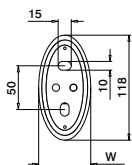
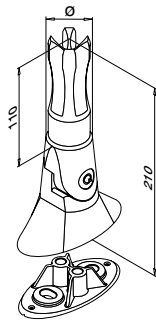

MOD 0945

304		Szlifowana			
INDOOR	Ø	W			
130945-242	42,4 x 2,0	59	QS-65	468	1
130945-248	48,3 x 2,0	65	QS-65	468	1
316		Szlifowana			
OUTDOOR	Ø	W			
140945-242	42,4 x 2,0	59	QS-64	468	1



Rury do słupków, nietworowane

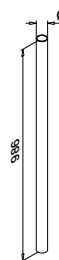

MOD 0901

304		Szlifowana			
INDOOR	Ø	W			
130901-242-12	42,4 x 2,0				1

PREFIX

Q-INFO MOD 0901

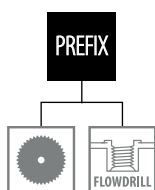

Q-INFO MOD 0945

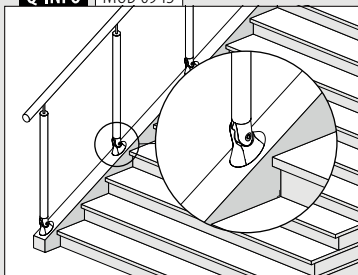

1



2

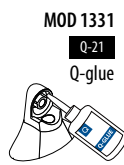

MOD 1331
Q-21
Q-gluje

3

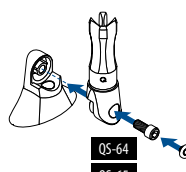

QS-64
QS-65

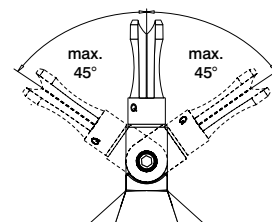

Mocowania słupków

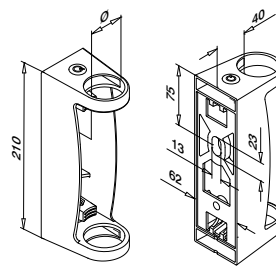
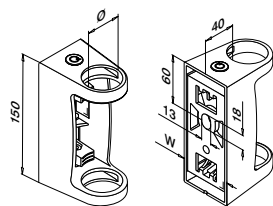

MOD 0557

304		Szlifowana	
INDOOR		Ø	
130557-042-12	42,4	QS-33	468
130557-048-12	48,3	QS-33	468
316		Szlifowana	
OUTDOOR			
140557-042-12	42,4	QS-32	468
140557-048-12	48,3	QS-32	468



International Design Model Protection

MOD 0558

304		Szlifowana	
INDOOR		Ø	
130558-048-12	48,3	QS-33	468
316		Szlifowana	
OUTDOOR			
140558-048-12	48,3	QS-275	468



International Design Model Protection

Mocowania słupków

Regulacja kąta

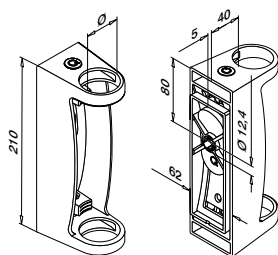

MOD 0556

304		Szlifowana	
INDOOR		Ø	
130556-042	42,4	QS-505	469 / QS-551
		476	1



International Design Model Protection

Q-INFO MOD.0557 / 0558

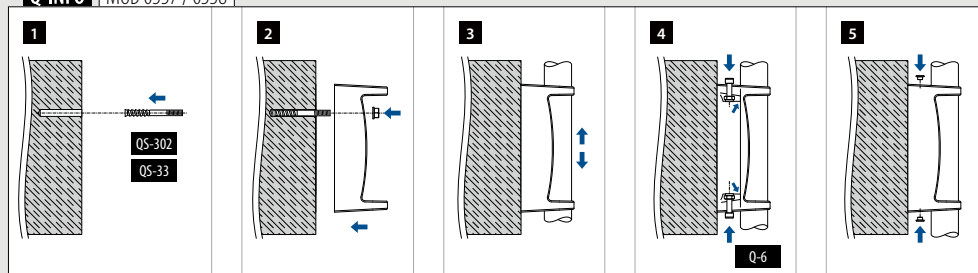

Q-INFO MOD.0556

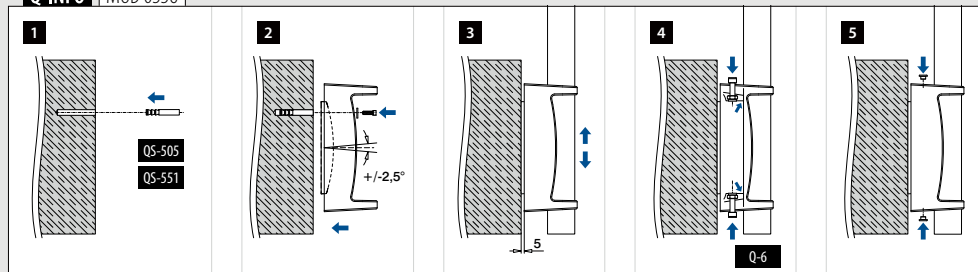

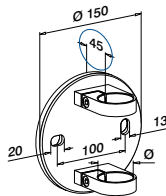

MOD 0551

304		Szlifowana		
INDOOR		Ø		
130551-042-12	42,4	QS-33	468	1

304		Poler		
INDOOR				
130551-042-10	42,4	QS-33	468	1

SELL OUT

316		Szlifowana		
OUTDOOR				
140551-042-12	42,4	QS-32	468	1
140551-048-12	48,3	QS-32	468	1

316		Poler		
OUTDOOR				
140551-042-10	42,4	QS-32	468	1

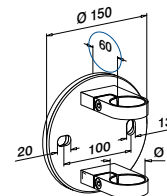

MOD 0552

316		Szlifowana		
OUTDOOR		Ø		
140552-042-12	42,4	QS-32	468	1
140552-048-12	48,3	QS-32	468	1



MOD 0550

304		Szlifowana		
INDOOR		Ø		
130550-042-12	42,4			2
130550-048-12	48,3			2

316		Szlifowana		
OUTDOOR				
140550-042-12	42,4			2
140550-048-12	48,3			2

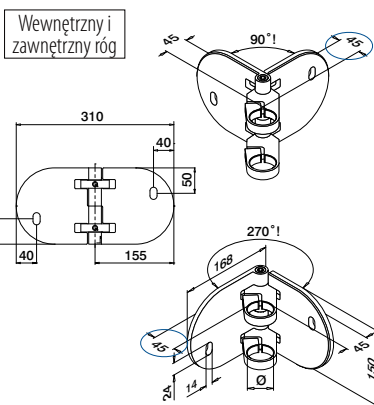

Wewnętrzny i zewnętrzny róg

MOD 0555

304		Szlifowana		
INDOOR		Ø		
130555-042-12	42,4	QS-33	468	1

316		Szlifowana		
OUTDOOR				
140555-042-12	42,4	QS-32	468	1
140555-048-12	48,3	QS-32	468	1

316		Poler		
OUTDOOR				
140555-042-10	42,4	QS-32	468	1



SELL OUT Tylko do wyczerpania zapasów.

Q-INFO MOD 0551 / 0552 / 0555



Q-INFO 316

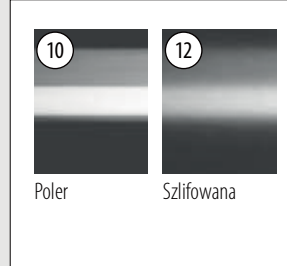

Q-INFO MOD 0551 / 0552 / 0555

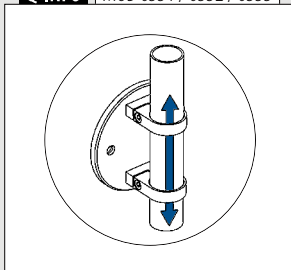

Q-INFO MOD 0551 / 0552

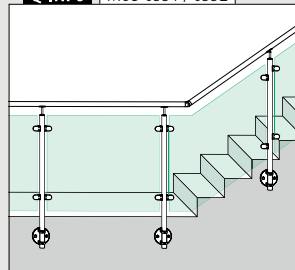

Q-INFO MOD 0550

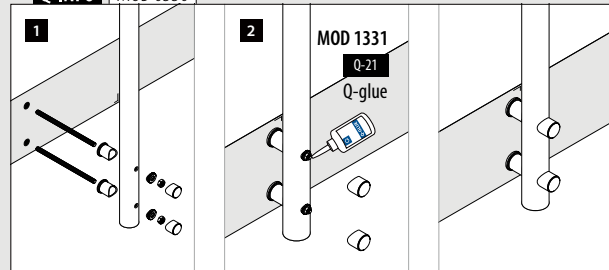

Mocowania słupków

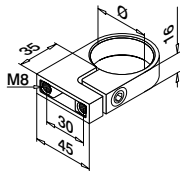

MOD 3507

304		Szlifowana	
INDOOR	Ø		
133507-033-12	33,7		2



Nie nadaje się do MOD 3508

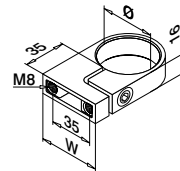

MOD 3507

304		Szlifowana		
INDOOR	Ø	W		
133507-042-12	42,4	50		2
133507-048-12	48,3	55		2

316		Szlifowana		
OUTDOOR				
143507-042-12	42,4	50		2
143507-048-12	48,3	55		2



Płyta do montażowa - montaż boczny dla MOD 3507



Montażu bocznego
Do MOD 3507-04x
Śruby mocujące do
MOD 3507-04x w zestawie

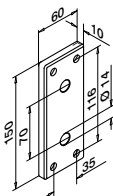

MOD 3508

304		Szlifowana	
INDOOR			
133508-156-12	461 - 467		1

316		Szlifowana	
OUTDOOR			
143508-156-12	461 - 467		1



Montażu bocznego
Do MOD 3507-04x
Śruby mocujące do
MOD 3507-04x w zestawie

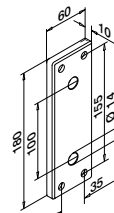

MOD 3508

304		Szlifowana	
INDOOR			
133508-186-12	461 - 467		1

316		Szlifowana	
OUTDOOR			
143508-186-12	461 - 467		1



Montażu bocznego
Do MOD 3507-04x
Śruby mocujące do
MOD 3507-04x w zestawie

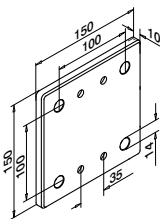

MOD 3508

304		Szlifowana	
INDOOR			
133508-151-12	461 - 467		1

316		Szlifowana	
OUTDOOR			
143508-151-12	461 - 467		1



Q-INFO | MOD 3508-156 / 3507

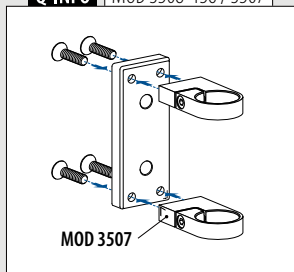

Q-INFO | MOD 3508-186 / 3507

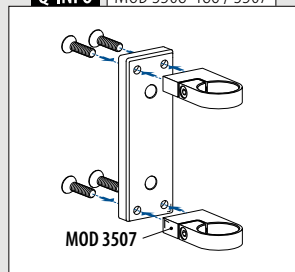

Q-INFO | MOD 3508-151 / 3507

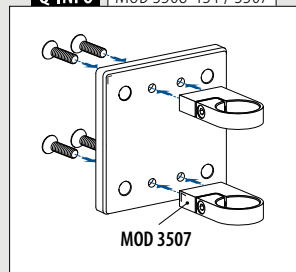

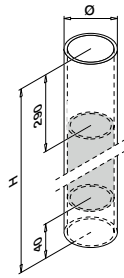

Montażu bocznego

**MOD 0951 - PODWÓJNA ŚCIANKA 4,6 mm**

304		Szlifowana	
INDOOR	Ø	H	
130951-548-12	48,3 x 4,6	1250	1
316		Szlifowana	
OUTDOOR	Ø	H	
140951-548-12	48,3 x 4,6	1250	1

EXTRA
STRONG

PREFIX

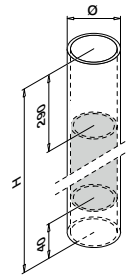
**MOD 0558**
321**MOD 5735-048**
340**MOD 0713**
328**MOD 0721**
330**MOD 0773**
337**MOD 0952 - PODWÓJNA ŚCIANKA 4,6 mm**

304		Szlifowana	
INDOOR	Ø	H	
130952-548-12	48,3 x 4,6	1350	1
316		Szlifowana	
OUTDOOR	Ø	H	
140952-548-12	48,3 x 4,6	1350	1

EXTRA
STRONG

PREFIX

Q-INFO

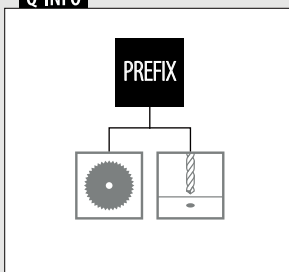

Q-INFO

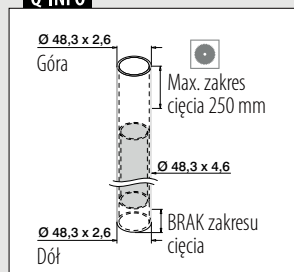

Q-INFO

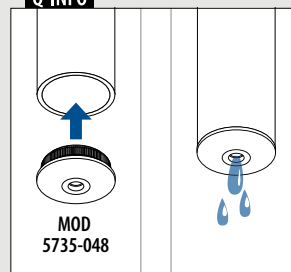

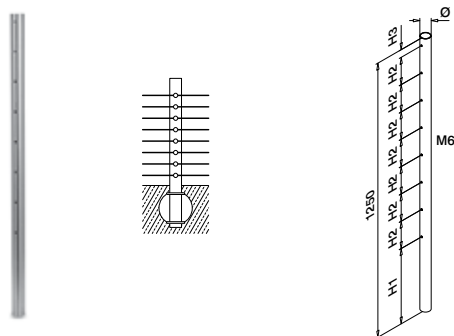

MOD 0935

304		Szlifowana				
INDOOR	Ø	H1	H2	H3	📦	
130935-242-00-12	42,4 x 2,0	340	125	35	1	

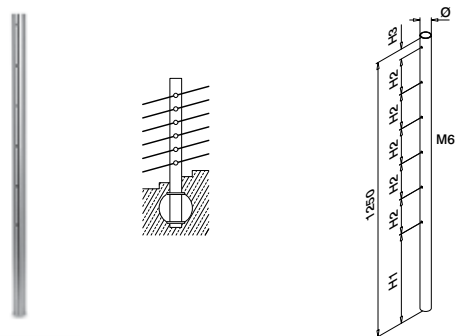

MOD 0935

304		Szlifowana				
INDOOR	Ø	H1	H2	H3	📦	
130935-242-01-12	42,4 x 2,0	405	160	45	1	

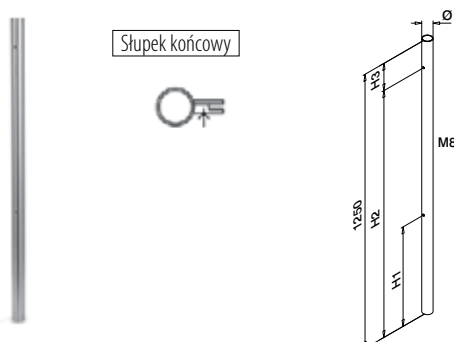

MOD 0937

304		Szlifowana				
INDOOR	Ø	H1	H2	H3	📦	
130937-242-01-12	42,4 x 2,0	455	1130	120	1	

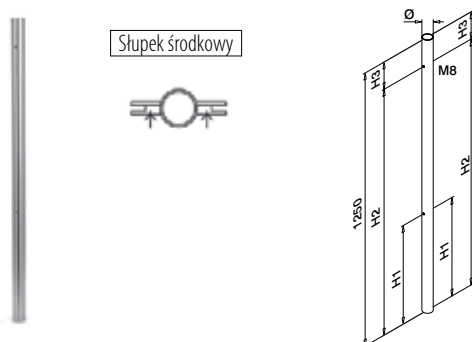

MOD 0937

304		Szlifowana				
INDOOR	Ø	H1	H2	H3	📦	
130937-242-02-12	42,4 x 2,0	455	1130	120	1	

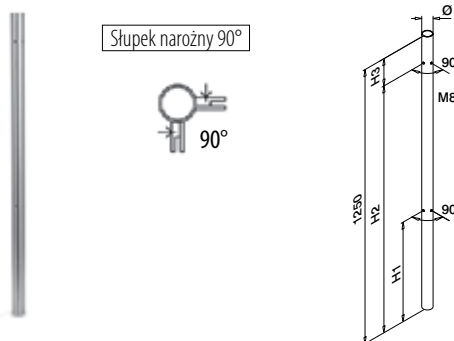

MOD 0937

304		Szlifowana				
INDOOR	Ø	H1	H2	H3	📦	
130937-242-90-12	42,4 x 2,0	455	1130	120	1	

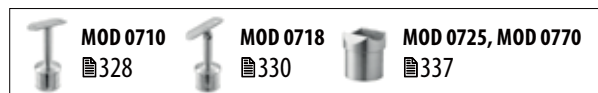
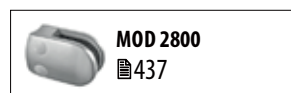

Q-INFO

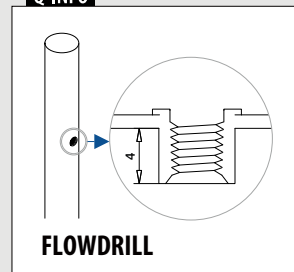

Słupki

Słupki balustradowe

Do schodów

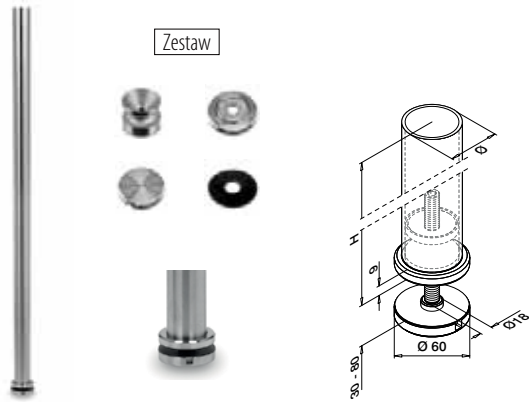

MOD 0545

304	Szlifowana		
INDOOR	Ø	H	
130545	42,4 x 2,0	1150	1



Słupki

Stopa słupka schodowego

Do wklejenia rury

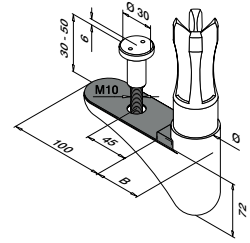

MOD 0947

304	Szlifowana		
INDOOR	Ø	B	
130947-242	42,4 x 2,0	48	1



International Design Model Protection



MOD 0947

Q-INFO MOD 0545

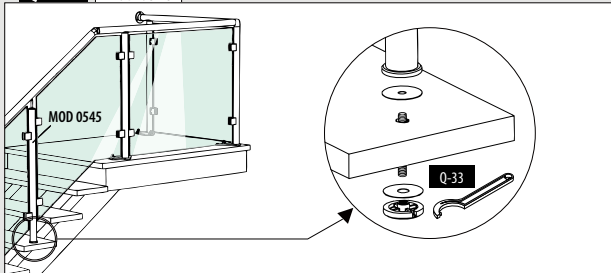

Q-INFO MOD 0947

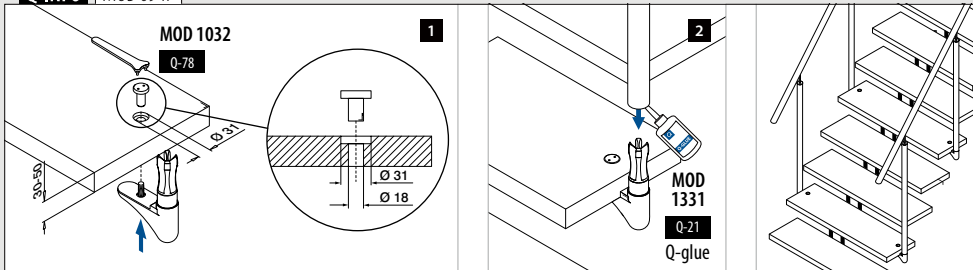

Q-INFO MOD 0545

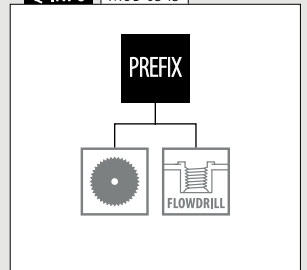

Słupki

Wewnętrzne

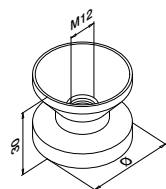

MOD 3501

304 Surowy

INDOOR

Ø



133501-242 42,4 x 2,0

QS-274 468

2

133501-042 42,4 x 2,6

QS-274 468

2

SELL
OUT

Słupki

Rozeta

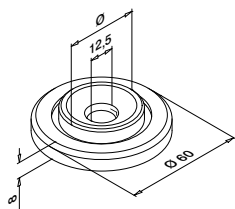

MOD 0501

304 Szlifowana

INDOOR

Ø



130501-042 42,4 x 2,0 + 42,4 x 2,6

2

Słupki

Podkładka

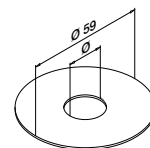

MOD 5080 / 5081

Akcesoria

Ø



205080

18

20

205081

12

20

Słupki

Kołpaki maskujące

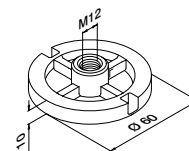

MOD 0731

304 Szlifowana

INDOOR



130731

2

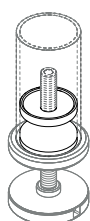

Q-INFO MOD 3501

SELL
OUT Tylko do wyczerpania zapasów.

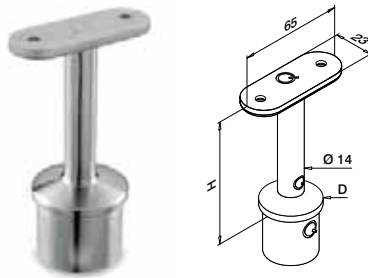
Do rury okrągłej
do rury płaskiej

MOD 0709

304		Szlifowana			
INDOOR	D	H			
130709-000-00-12	33,7 x 2,0	80	QS-12	476	2

MOD 0710

304		Szlifowana			
INDOOR	D	H			
130710-000-00-12	42,4 x 2,0	81	QS-12	476	2

316		Szlifowana			
OUTDOOR	D	H			
140710-000-00-12	42,4 x 2,0	81	QS-13	476	2

MOD 0711

304		Szlifowana			
INDOOR	D	H			
130711-000-00-12	48,3 x 2,0	82	QS-12	476	2

MOD 0712

304		Szlifowana			
INDOOR	D	H			
SELL OUT 130712-000-00-12	42,4 x 2,6	81	QS-12	476	2

316		Szlifowana			
OUTDOOR	D	H			
SELL OUT 140712-000-00-12	42,4 x 2,6	81	QS-13	476	2

MOD 0713

316		Szlifowana			
OUTDOOR	D	H			
140713-000-00-12	48,3 x 2,6	82	QS-13	476	2



Do rury okrągłej

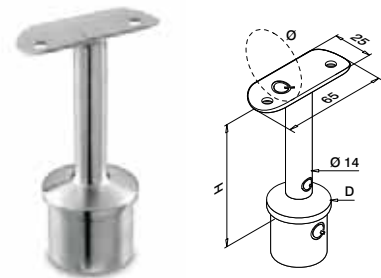

MOD 0709

304		Szlifowana			
INDOOR	D	Ø	H		
130709-033-00-12	33,7 x 2,0	33,7	78	QS-10	476 2
130709-042-00-12	33,7 x 2,0	42,4	78	QS-10	476 2

MOD 0710

304		Szlifowana			
INDOOR	D	Ø	H		
130710-042-00-12	42,4 x 2,0	42,4	79	QS-10	476 2
130710-048-00-12	42,4 x 2,0	48,3	79	QS-10	476 2

316		Szlifowana			
OUTDOOR	D	Ø	H		
140710-042-00-12	42,4 x 2,0	42,4	79	QS-11	476 2

316		Poler			
OUTDOOR	D	Ø	H		
140710-042-00-10	42,4 x 2,0	42,4	79	QS-11	476 2

MOD 0711

304		Szlifowana			
INDOOR	D	Ø	H		
130711-048-00-12	48,3 x 2,0	48,3	80	QS-10	476 2

316		Szlifowana			
OUTDOOR	D	Ø	H		
140711-048-00-12	48,3 x 2,0	48,3	80	QS-11	476 2

MOD 0712

304		Szlifowana			
INDOOR	D	Ø	H		
SELL OUT 130712-042-00-12	42,4 x 2,6	42,4	79	QS-10	476 2
SELL OUT 130712-048-00-12	42,4 x 2,6	48,3	79	QS-10	476 2

316		Szlifowana			
OUTDOOR	D	Ø	H		
SELL OUT 140712-042-00-12	42,4 x 2,6	42,4	79	QS-11	476 2

MOD 0713

304		Szlifowana			
INDOOR	D	Ø	H		
130713-042-00-12	48,3 x 2,6	42,4	80	QS-10	476 2
130713-048-00-12	48,3 x 2,6	48,3	80	QS-10	476 2

316		Szlifowana			
OUTDOOR	D	Ø	H		
140713-042-00-12	48,3 x 2,6	42,4	80	QS-11	476 2
140713-048-00-12	48,3 x 2,6	48,3	80	QS-11	476 2



Q-INFO 316

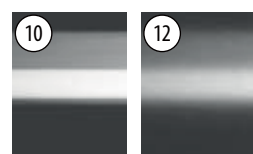

Poler

Szlifowana

Q-INFO

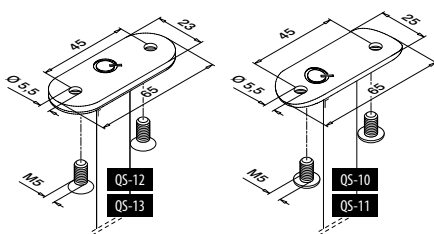

SELL OUT Tylko do wyczerpania zapasów.

Do rury okrągłej

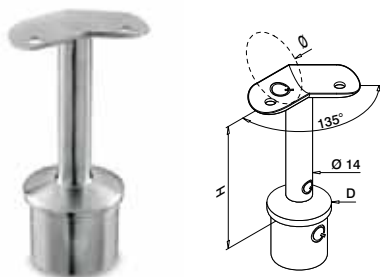

MOD 0710

304		Szlifowana					
INDOOR	D	Ø	H				
130710-042-45-12	42,4 x 2,0	42,4	79	QS-10	476	2	
316		Szlifowana					
OUTDOOR	D	Ø	H				
140710-042-45-12	42,4 x 2,0	42,4	79	QS-11	476	2	

MOD 0711

316		Szlifowana					
OUTDOOR	D	Ø	H				
140711-048-45-12	48,3 x 2,0	48,3	80	QS-11	476	2	

MOD 0712

304		Szlifowana					
INDOOR	D	Ø	H				
130712-042-45-12	42,4 x 2,6	42,4	79	QS-10	476	2	
316		Szlifowana					
OUTDOOR	D	Ø	H				
140712-042-45-12	42,4 x 2,6	42,4	79	QS-11	476	2	

MOD 0713

316		Szlifowana					
OUTDOOR	D	Ø	H				
140713-048-45-12	48,3 x 2,6	48,3	80	QS-11	476	2	

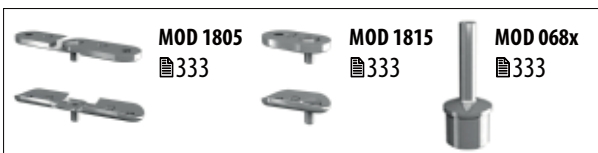

Do rury okrągłej

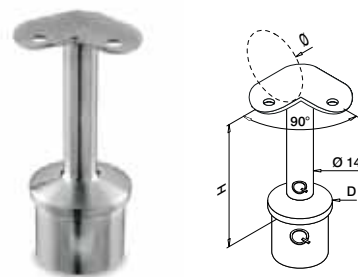

MOD 0709

304		Szlifowana					
INDOOR	D	Ø	H				
130709-033-90-12	33,7 x 2,0	33,7	78	QS-10	476	2	
130709-042-90-12	33,7 x 2,0	42,4	78	QS-10	476	2	

MOD 0710

304		Szlifowana					
INDOOR	D	Ø	H				
130710-042-90-12	42,4 x 2,0	42,4	79	QS-10	476	2	
130710-048-90-12	42,4 x 2,0	48,3	79	QS-10	476	2	
316		Szlifowana					
OUTDOOR	D	Ø	H				
140710-042-90-12	42,4 x 2,0	42,4	79	QS-11	476	2	

316		Poler					
OUTDOOR	D	Ø	H				
140710-042-90-10	42,4 x 2,0	42,4	79	QS-11	476	2	

MOD 0711

304		Szlifowana					
INDOOR	D	Ø	H				
130711-048-90-12	48,3 x 2,0	48,3	80	QS-10	476	2	
316		Szlifowana					
OUTDOOR	D	Ø	H				
140711-048-90-12	48,3 x 2,0	48,3	80	QS-11	476	2	

MOD 0712

304		Szlifowana					
INDOOR	D	Ø	H				
130712-042-90-12	42,4 x 2,6	42,4	79	QS-10	476	2	
316		Szlifowana					
OUTDOOR	D	Ø	H				
140712-042-90-12	42,4 x 2,6	42,4	79	QS-11	476	2	

MOD 0713

304		Szlifowana					
INDOOR	D	Ø	H				
130713-042-90-12	48,3 x 2,6	42,4	80	QS-10	476	2	
130713-048-90-12	48,3 x 2,6	48,3	80	QS-10	476	2	
316		Szlifowana					
OUTDOOR	D	Ø	H				
140713-048-90-12	48,3 x 2,6	48,3	80	QS-11	476	2	



Q-INFO MOD 071x-04x-45

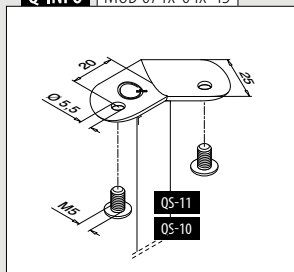

Q-INFO MOD 071x-04x-45

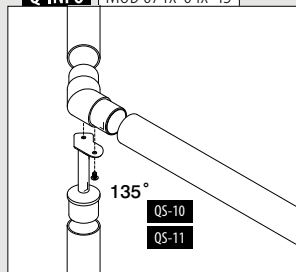

Q-INFO MOD 07xx-04x-90

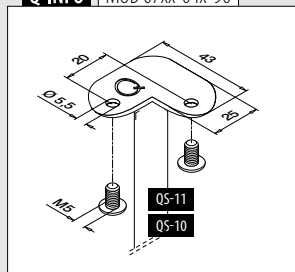

Q-INFO MOD 07xx-04x-90

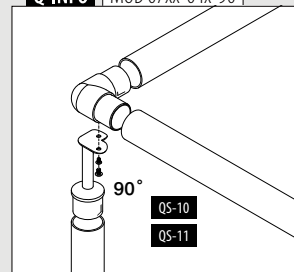

Do rury okrągłej
do rury płaskiej

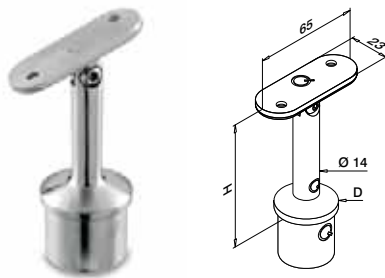

MOD 0717

304 Szlifowana

INDOOR	D	H		
130717-000-12	33,7 x 2,0	80	QS-12	476 2

SELL OUT

MOD 0718

304 Szlifowana

INDOOR	D	H		
130718-000-12	42,4 x 2,0	81	QS-12	476 2

MOD 0720

304 Szlifowana

INDOOR	D	H		
130720-000-12	42,4 x 2,6	81	QS-12	476 2

SELL OUT



Do rury okrągłej

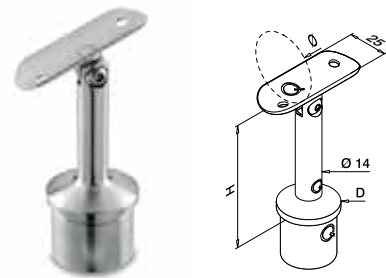

MOD 0717

304 Szlifowana

INDOOR	D	Ø	H		
130717-033-12	33,7 x 2,0	33,7	78	QS-10	476 2
130717-042-12	33,7 x 2,0	42,4	78	QS-10	476 2

MOD 0718

304 Szlifowana

INDOOR	D	Ø	H		
130718-042-12	42,4 x 2,0	42,4	79	QS-10	476 2
130718-048-12	42,4 x 2,0	48,3	79	QS-10	476 2

316 Szlifowana

OUTDOOR

140718-042-12	42,4 x 2,0	42,4	79	QS-11	476 2
140718-048-12	42,4 x 2,0	48,3	79	QS-11	476 2

316 Poler

OUTDOOR

140718-042-10	42,4 x 2,0	42,4	79	QS-11	476 2
---------------	------------	------	----	-------	-------

MOD 0719

304 Szlifowana

INDOOR	D	Ø	H		
130719-048-12	48,3 x 2,0	48,3	80	QS-10	476 2

316 Szlifowana

OUTDOOR

140719-048-12	48,3 x 2,0	48,3	80	QS-11	476 2
---------------	------------	------	----	-------	-------

MOD 0720

304 Szlifowana

INDOOR	D	Ø	H		
130720-042-12	42,4 x 2,6	42,4	79	QS-10	476 2
130720-048-12	42,4 x 2,6	48,3	79	QS-10	476 2

SELL OUT

SELL OUT

316 Szlifowana

OUTDOOR

140720-042-12	42,4 x 2,6	42,4	79	QS-11	476 2
---------------	------------	------	----	-------	-------

SELL OUT

MOD 0721

304 Szlifowana

INDOOR	D	Ø	H		
130721-042-12	48,3 x 2,6	42,4	80	QS-10	476 2
130721-048-12	48,3 x 2,6	48,3	80	QS-10	476 2

316 Szlifowana

OUTDOOR

140721-042-12	48,3 x 2,6	42,4	80	QS-11	476 2
140721-048-12	48,3 x 2,6	48,3	80	QS-11	476 2



Q-INFO **304** **316**

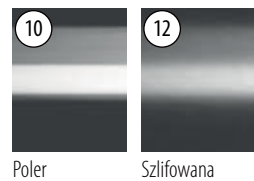

Q-INFO

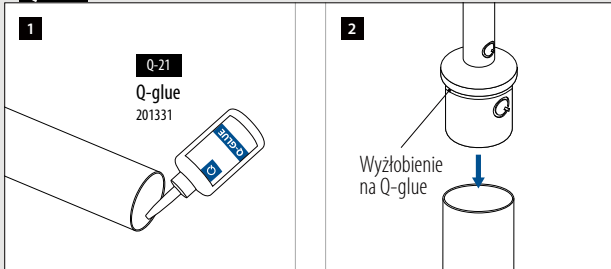

Q-INFO

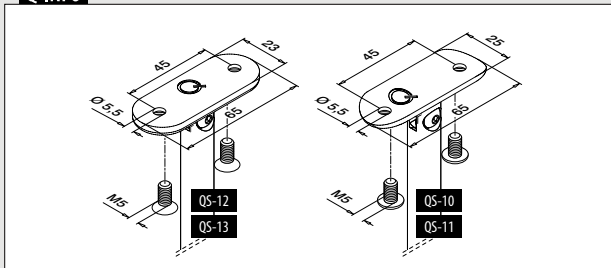

SELL OUT Tylko do wyczerpania zapasów.



Do rury okrągłej

Z regulacją wysokości

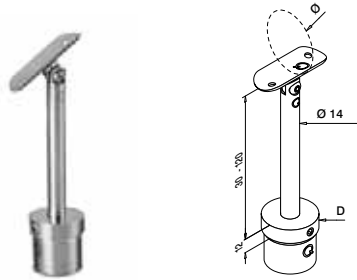
**MOD 0697**

304		Szlifowana			
INDOOR	D	Ø			
130697-042	42,4 x 2,0	42,4	QS-10	476	2
316		Szlifowana			
OUTDOOR	D	Ø			
140697-042	42,4 x 2,0	42,4	QS-11	476	2

MOD 0699

304		Szlifowana			
INDOOR	D	Ø			
130699-048	48,3 x 2,0	48,3	QS-10	476	2
316		Szlifowana			
OUTDOOR	D	Ø			
140699-048	48,3 x 2,0	48,3	QS-11	476	2



Do rury okrągłej

Z regulacją wysokości

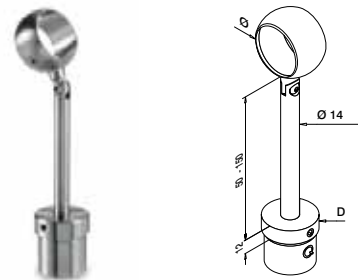
**MOD 0714**

304		Szlifowana			
INDOOR	D	Ø			
130714-042	42,4 x 2,6	42,4			2
130714-048	48,3 x 2,6	48,3			2

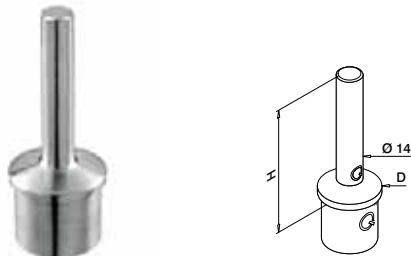
**MOD 0695**

304		Szlifowana			
INDOOR	D	H			
130695	42,4 x 2,0	79			2
316		Szlifowana			
OUTDOOR	D	H			
140695	42,4 x 2,0	79			2

MOD 0696

316		Szlifowana			
OUTDOOR	D	H			
140696	48,3 x 2,0	80			2



Q-INFO MOD 0714

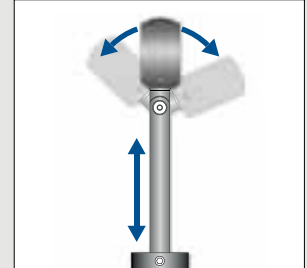

Q-INFO MOD 0697 / 0699

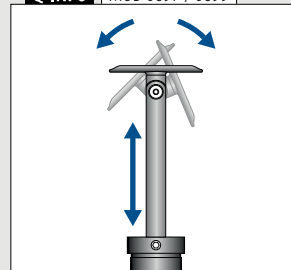

Q-INFO MOD 0697 / 0699

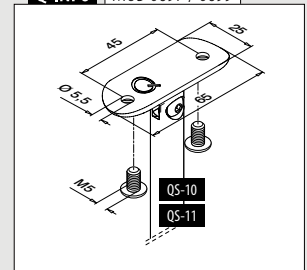

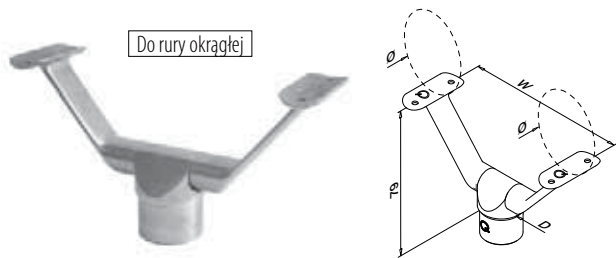

MOD 0693

316	Szlifowana				
OUTDOOR	D	Ø	W		
140693-042-12	42,4 x 2,0	42,4	170	QS-11 476	2

MOD 0694

316	Szlifowana				
OUTDOOR	D	Ø	W		
140694-048-12	48,3 x 2,0	48,3	194	QS-11 476	2



International Design Model Protection

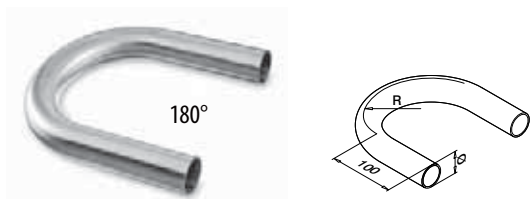

MOD 0906

304	Szlifowana		
INDOOR	Ø	R	
130906-242-12	42,4 x 2,0	85	1
130906-248-12	48,3 x 2,0	97	1

316	Szlifowana		
OUTDOOR	Ø	R	
140906-242-12	42,4 x 2,0	85	1
140906-248-12	48,3 x 2,0	97	1

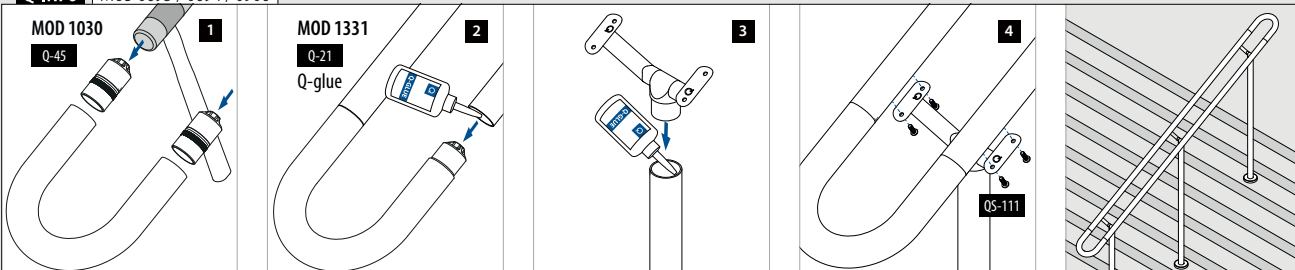
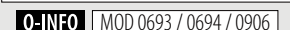
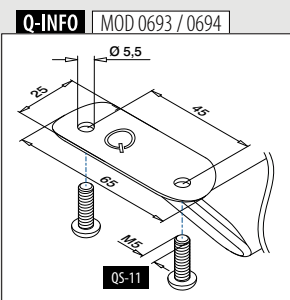

Do rury okrągłej

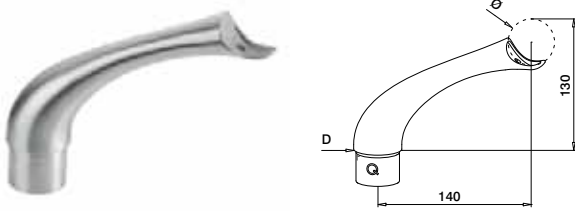

MOD 0706

304		Szlifowana			
INDOOR	D	Ø			
130706	42,4 x 2,0	42,4	QS-83	476	2
316		Szlifowana			
OUTDOOR	D	Ø			
140706	42,4 x 2,0	42,4	QS-84	476	2



International Design Model Protection

Do rury okrągłej

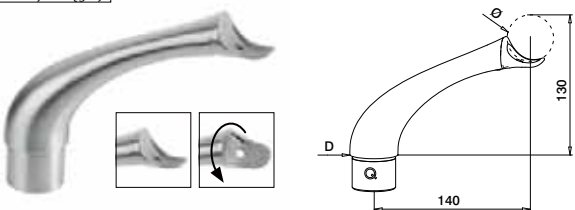

MOD 0704

316		Szlifowana			
OUTDOOR	D	Ø			
140704	42,4 x 2,0	42,4	QS-84	476	2



International Design Model Protection

Do rury okrągłej

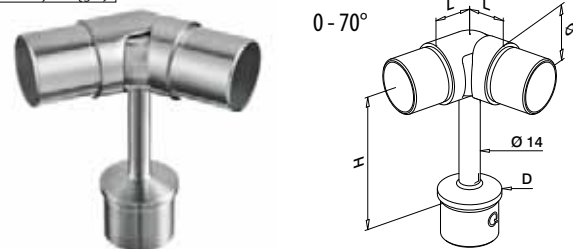

MOD 0736

304		Szlifowana			
INDOOR	D	Ø	H	L	
130736-242	42,4 x 2,0	42,4 x 2,0	100	27	2
316		Szlifowana			
OUTDOOR	D	Ø	H	L	
140736-242	42,4 x 2,0	42,4 x 2,0	100	27	2

MOD 0737

316		Szlifowana			
OUTDOOR	D	Ø	H	L	
140737-248	48,3 x 2,0	48,3 x 2,0	100	30	2



Q-INFO MOD 0704

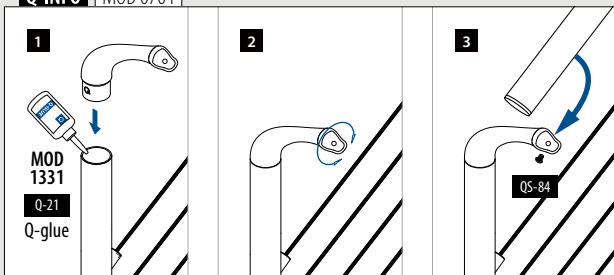

Q-INFO MOD 0706

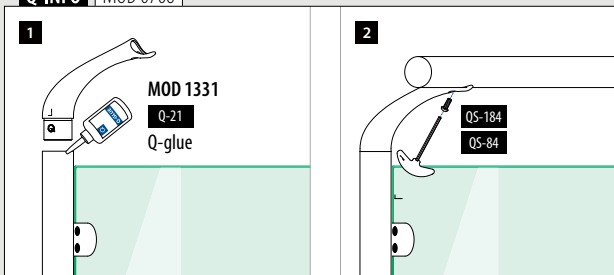

Q-INFO

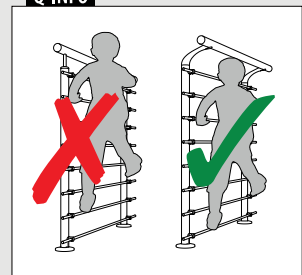

Do rury okrągłej do rury płaskiej

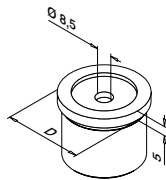
**MOD 0730****304**

Szlifowana

INDOOR**D**

130730-000	33,7 x 2,0	QS-26	476	2
------------	------------	-------	-----	---

MOD 0725**304**

Szlifowana

INDOOR**D**

130725-000	42,4 x 2,0	QS-26	476	2
------------	------------	-------	-----	---

316

Szlifowana

OUTDOOR

140725-000	42,4 x 2,0	QS-27	476	2
------------	------------	-------	-----	---

MOD 0727**304**

Szlifowana

INDOOR**D**

SELL OUT 130727-000	42,4 x 2,6	QS-26	476	2
---------------------	------------	-------	-----	---

316

Szlifowana

OUTDOOR

SELL OUT 140727-000	42,4 x 2,6	QS-27	476	2
---------------------	------------	-------	-----	---

MOD 0726**304**

Szlifowana

INDOOR**D**

130726-000	48,3 x 2,0	QS-26	476	2
------------	------------	-------	-----	---

MOD 0728**304**

Szlifowana

INDOOR**D**

SELL OUT 130728-000	48,3 x 2,6	QS-26	476	2
---------------------	------------	-------	-----	---



Do rury okrągłej

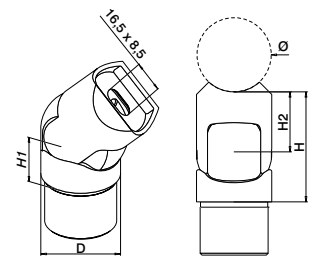

0-70°

**MOD 0776****304**

Szlifowana

INDOOR**D** \varnothing **H1****H2****H**

130776-042-12	42,4 x 2,0	42,4	27	35	62	QS-26	476	2
---------------	------------	------	----	----	----	-------	-----	---

316

Szlifowana

OUTDOOR

140776-042-12	42,4 x 2,0	42,4	27	35	62	QS-27	476	2
---------------	------------	------	----	----	----	-------	-----	---

MOD 0777**304**

Szlifowana

INDOOR**D** \varnothing **H1****H2****H**

130777-048-12	48,3 x 2,0	48,3	30	38	68	QS-26	476	2
---------------	------------	------	----	----	----	-------	-----	---

316

Szlifowana

OUTDOOR

140777-048-12	48,3 x 2,0	48,3	30	38	68	QS-27	476	2
---------------	------------	------	----	----	----	-------	-----	---



International Design Model Protection

SELL OUT Tylko do wyczerpania zapasów.

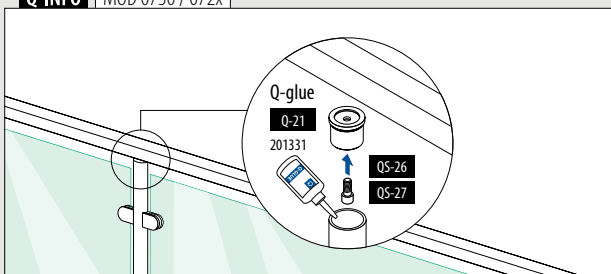
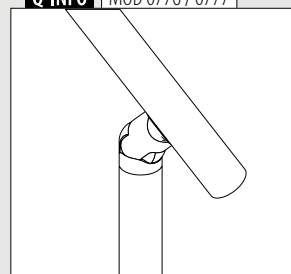
Q-INFO MOD 0730 / 072x**Q-INFO** MOD 0776 / 0777

Do rury okrągłej

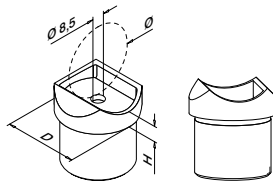

MOD 0774

304		Szlifowana			
INDOOR	D	Ø	H		
130774-12	33,7 x 2,0	33,7	8	QS-26	476 2

Pasuje do MOD 0303 łączniki

Do rury okrągłej

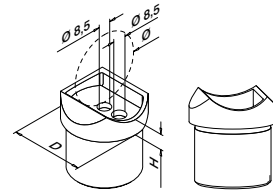

MOD 0770

304		Szlifowana			
INDOOR	D	Ø	H		
130770-042-12	42,4 x 2,0	42,4	9	QS-26	476 2
316		Szlifowana			
OUTDOOR	D	Ø	H		
140770-042-12	42,4 x 2,0	42,4	9	QS-27	476 2
316		Poler			
OUTDOOR	D	Ø	H		
140770-042-10	42,4 x 2,0	42,4	9	QS-27	476 2

MOD 0772

304		Szlifowana			
INDOOR	D	Ø	H		
SELL OUT 130772-042-12	42,4 x 2,6	42,4	9	QS-26	476 2
316		Szlifowana			
OUTDOOR	D	Ø	H		
SELL OUT 140772-042-12	42,4 x 2,6	42,4	9	QS-27	476 2

MOD 0771

304		Szlifowana			
INDOOR	D	Ø	H		
130771-048-12	48,3 x 2,0	48,3	11	QS-26	476 2
316		Szlifowana			
OUTDOOR	D	Ø	H		
140771-048-12	48,3 x 2,0	48,3	11	QS-27	476 2

MOD 0773

304		Szlifowana			
INDOOR	D	Ø	H		
130773-048-12	48,3 x 2,6	48,3	11	QS-26	476 2
316		Szlifowana			
OUTDOOR	D	Ø	H		
140773-048-12	48,3 x 2,6	48,3	11	QS-27	476 2



Pasuje do MOD 0303 łączniki

Do rury okrągłej

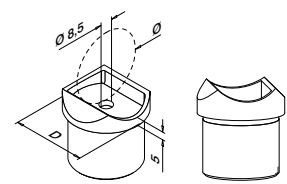

MOD 0730

304		Szlifowana			
INDOOR	D	Ø	H		
130730-042	33,7 x 2,0	42,4	8	QS-26	476 2

MOD 0725

304		Szlifowana			
INDOOR	D	Ø	H		
130725-048	42,4 x 2,0	48,3	9	QS-26	476 2
316		Szlifowana			
OUTDOOR	D	Ø	H		
140725-048	42,4 x 2,0	48,3	9	QS-27	476 2



Nie nadaje się do MOD 0303 łączniki

Q-INFO 316

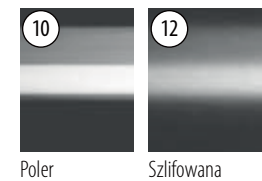

Q-INFO MOD 077x

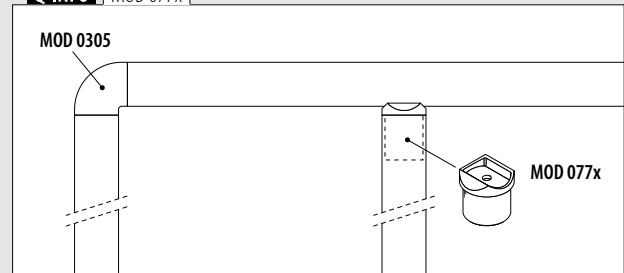

Q-INFO MOD 077x

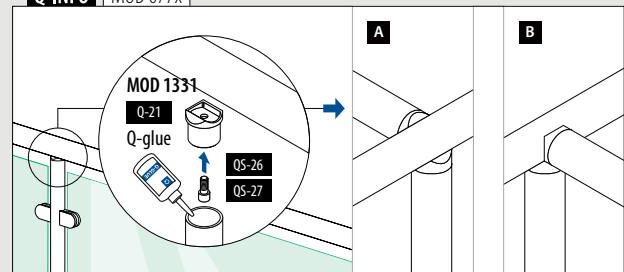

Do rury płaskiej

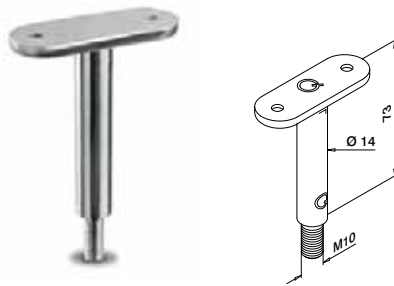

MOD 0810

304 Szlifowana

INDOOR

SELL OUT	130810-000-00	QS-12 476	2
----------	---------------	-----------	---



Do rury okrągłej

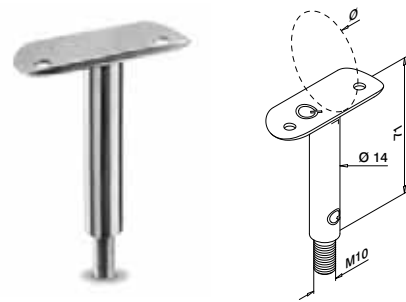

MOD 0810

304 Szlifowana

INDOOR

	\emptyset	QS-10 476	2
130810-042-00	42,4		
130810-048-00	48,3		

316 Szlifowana

OUTDOOR

	\emptyset	QS-11 476	2
140810-042-00	42,4		
140810-048-00	48,3		



Do rury płaskiej

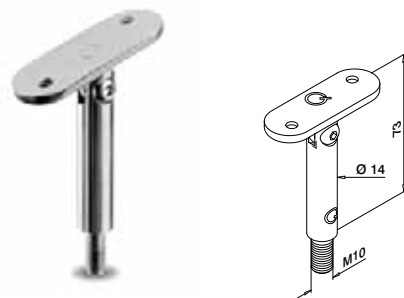

MOD 0818

304 Szlifowana

INDOOR

SELL OUT	130818-000	QS-12 476	2
----------	------------	-----------	---



Do rury okrągłej

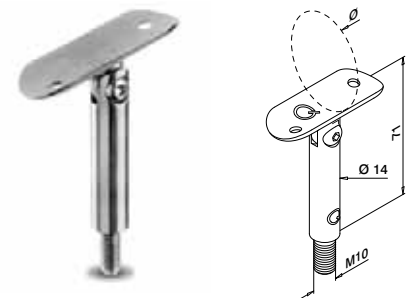

MOD 0818

304 Szlifowana

INDOOR

	\emptyset	QS-10 476	2
130818-042	42,4		
130818-048	48,3		

316 Szlifowana

OUTDOOR

	\emptyset	QS-11 476	2
140818-042	42,4		
140818-048	48,3		



SELL OUT Tylko do wyczerpania zapasów.

Q-INFO MOD 0810

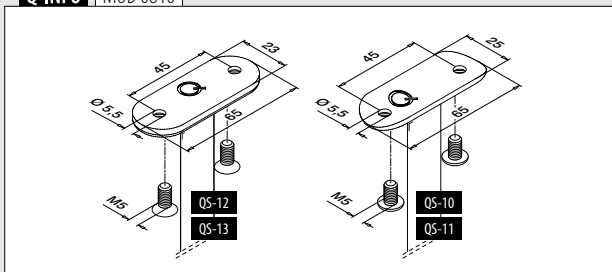

Q-INFO MOD 0818

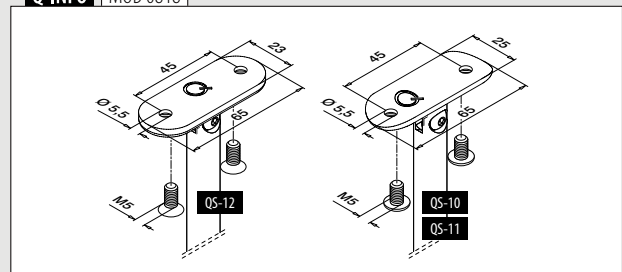

Do rury okrągłej

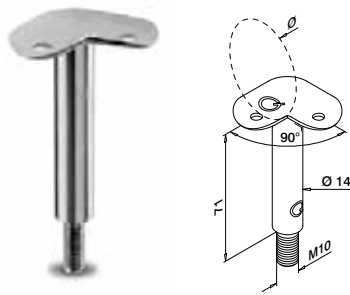

MOD 0810

304 Szlifowana			
INDOOR	Ø		
130810-042-90	42,4	QS-10 476	2
130810-048-90	48,3	QS-10 476	2
316 Szlifowana			
OUTDOOR	Ø		
140810-042-90	42,4	QS-11 476	2
140810-048-90	48,3	QS-11 476	2

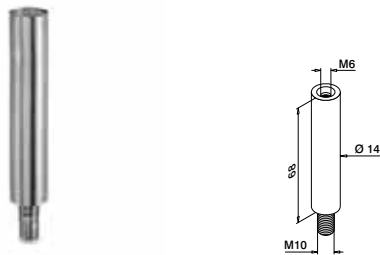

MOD 0811

304 Szlifowana			
INDOOR	Ø		
130811	QS-48 476		2
316 Szlifowana			
OUTDOOR	Ø		
140811	QS-89 476		2



MOD 0812

304 Szlifowana			
INDOOR	Ø		
130812	QS-48 476		2
316 Szlifowana			
OUTDOOR	Ø		
140812	QS-89 476		2



Q-INFO MOD 0810-04x-90

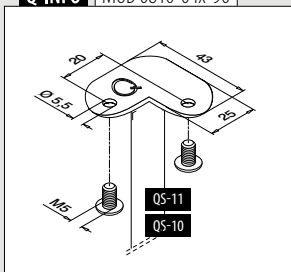

Q-INFO MOD 0811 / 0812

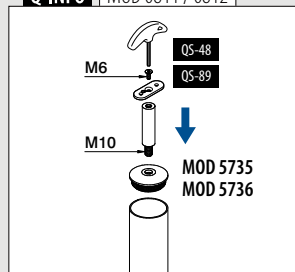

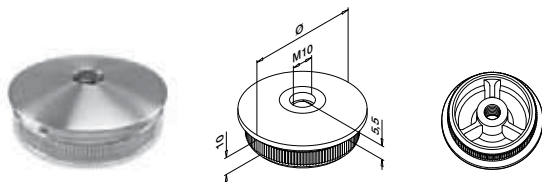
**MOD 5735 - EASY HIT®****304** Szlifowana**INDOOR**

	Ø	
135735-242	42,4 x 2,0	2
135735-042	42,4 x 2,6	2
135735-248	48,3 x 2,0	2
135735-048	48,3 x 2,6	2

SELL
OUT**316** Szlifowana**OUTDOOR**

145735-242	42,4 x 2,0	2
145735-042	42,4 x 2,6	2
145735-248	48,3 x 2,0	2
145735-048	48,3 x 2,6	2
145735-060	60,3 x 2,0	2

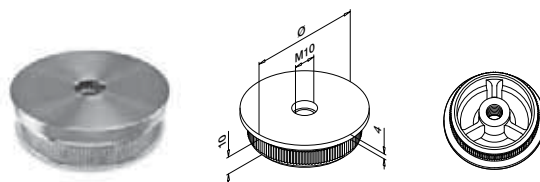
SELL
OUTSELL
OUT**MOD 5736 - EASY HIT®****304** Szlifowana**INDOOR**

	Ø	
135736-242	42,4 x 2,0	2
135736-042	42,4 x 2,6	2
135736-248	48,3 x 2,0	2
135736-048	48,3 x 2,6	2

SELL
OUT**316** Szlifowana**OUTDOOR**

145736-242	42,4 x 2,0	2
145736-248	48,3 x 2,0	2

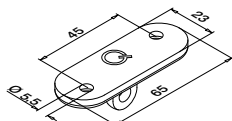

Do rury płaskiej

**MOD 3302****316** Szlifowana**OUTDOOR**

	Ø	
143302-000-12	QS-12 476	2

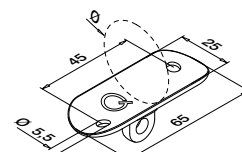

Do rury okrągłej

**MOD 3302****316** Szlifowana**OUTDOOR**

	Ø	
143302-042-12	42,4	QS-11 476 2
143302-048-12	48,3	QS-11 476 2



Do rury płaskiej



MOD 1810

304		Szlifowana		
INDOOR				
131810-000-12	QS-48	476 / QS-10	476	8
316		Szlifowana		
OUTDOOR				
141810-000-12	QS-89	476 / QS-11	476	8



Do rury okrągłej

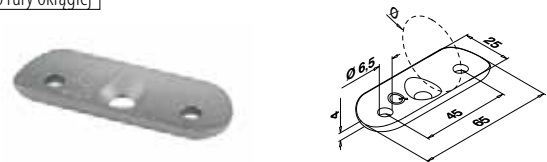

MOD 1810

304		Szlifowana			
INDOOR					
131810-033-12	33,7	QS-48	476 / QS-10	476	8
131810-042-12	42,4	QS-48	476 / QS-10	476	8
131810-048-12	48,3	QS-48	476 / QS-10	476	8
316		Szlifowana			
OUTDOOR					
141810-042-12	42,4	QS-89	476 / QS-11	476	8
141810-048-12	48,3	QS-89	476 / QS-11	476	8



Do rury płaskiej

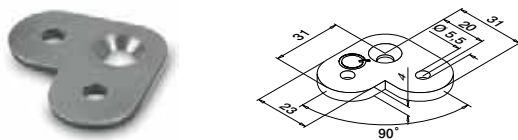

MOD 1802

304		Szlifowana		
INDOOR				
131802-000	QS-48	476 / QS-10	476	8



Do rury okrągłej

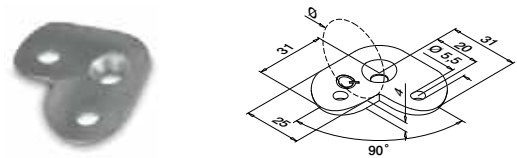

MOD 1802

304		Szlifowana			
INDOOR					
131802-042	42,4	QS-48	476 / QS-10	476	8
131802-048	48,3	QS-48	476 / QS-10	476	8



Do rury płaskiej

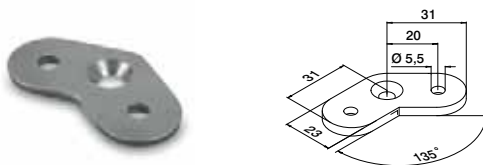

MOD 1801

304		Szlifowana		
INDOOR				
131801-000	QS-48	476 / QS-10	476	8



Do rury okrągłej

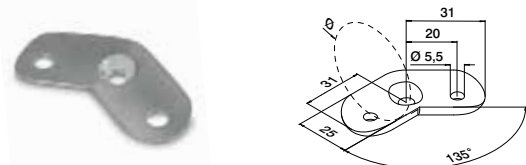

MOD 1801

304		Szlifowana			
INDOOR					
131801-042	42,4	QS-48	476 / QS-10	476	8
131801-048	48,3	QS-48	476 / QS-10	476	8

SELL OUT



Do rury okrągłej

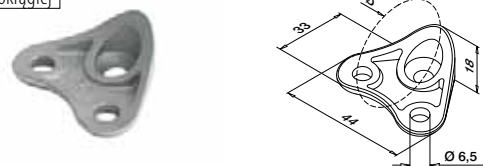

MOD 1820

316		Szlifowana			
OUTDOOR					
141820-042-12	42,4	QS-89	476 / QS-11	476	8

Pasuje do MOD 0305 łączniki
International Design Model Protection

Do rury płaskiej

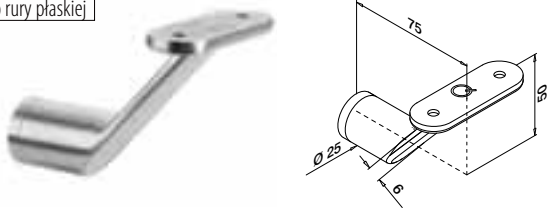

MOD 0123

304	Szlifowana		
INDOOR			
130123-000-12	QS-12	476 / QS-21	476
			2
316	Szlifowana		
OUTDOOR			
140123-000-12	QS-13	476 / QS-22	476
			2



International Design Model Protection

Do rury płaskiej
do rury okrągłej

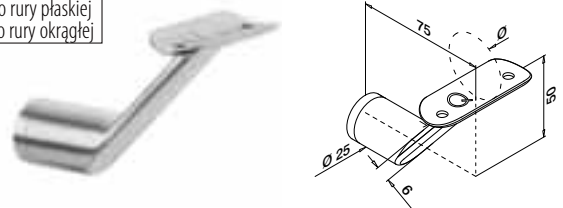

MOD 0123

304	Szlifowana		
INDOOR			
130123-042-12	42,4	QS-10	476 / QS-21
			476
			2
130123-048-12	48,3	QS-10	476 / QS-21
			476
			2
316	Szlifowana		
OUTDOOR			
140123-042-12	42,4	QS-11	476 / QS-22
			476
			2



International Design Model Protection

Do rury okrągłej

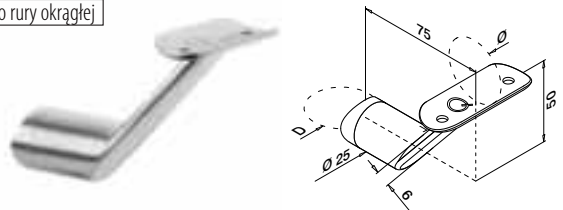

MOD 0124

304	Szlifowana		
INDOOR			
130124-042-12	42,4	42,4	QS-10
			476 / QS-21
			476
			2
316	Szlifowana		
OUTDOOR			
140124-042-12	42,4	42,4	QS-11
			476 / QS-22
			476
			2

MOD 0125

304	Szlifowana		
INDOOR			
130125-042-12	48,3	42,4	QS-10
			476 / QS-21
			476
			2
130125-048-12	48,3	48,3	QS-10
			476 / QS-21
			476
			2
316	Szlifowana		
OUTDOOR			
140125-048-12	48,3	48,3	QS-11
			476 / QS-22
			476
			2



International Design Model Protection

Q-INFO

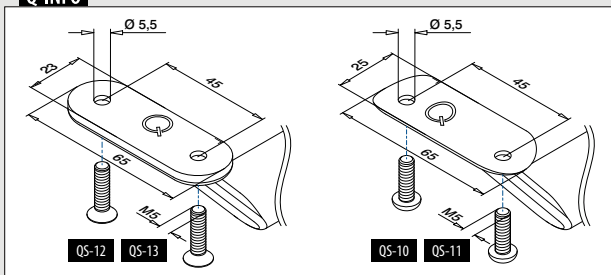

Q-INFO

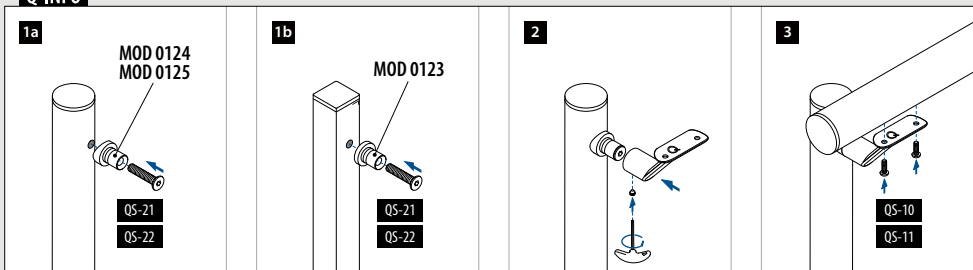

Do rury płaskiej do rury okrągłej
Z regulacją wysokości

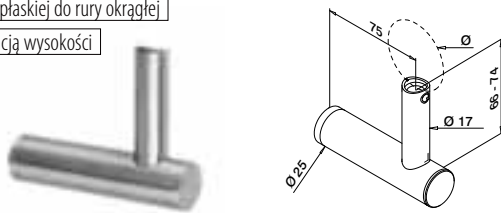

MOD 0147

304 Szlifowana

INDOOR

Ø



SELL OUT	130147-044	42,4 / 48,3	QS-21	476 / QS-25	476	2
----------	------------	-------------	-------	-------------	-----	---

316 Szlifowana

OUTDOOR

SELL OUT	140147-044	42,4 / 48,3	QS-22	476 / QS-71	476	2
----------	------------	-------------	-------	-------------	-----	---



International Design Model Protection

Do rury okrągłej
Z regulacją wysokości

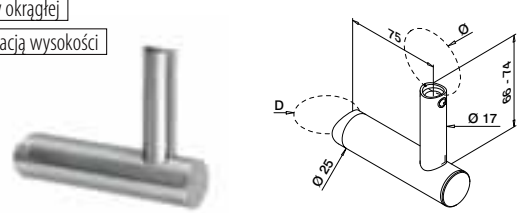

MOD 0143

304 Szlifowana

INDOOR

D

Ø



SELL OUT	130143-044-12	42,4	42,4 / 48,3	QS-21	476 / QS-25	476	2
----------	---------------	------	-------------	-------	-------------	-----	---

MOD 0144

304 Szlifowana

INDOOR

D

Ø



SELL OUT	130144-044-12	48,3	42,4 / 48,3	QS-21	476 / QS-25	476	2
----------	---------------	------	-------------	-------	-------------	-----	---



International Design Model Protection

Do rury okrągłej

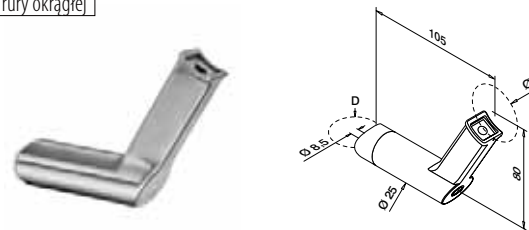

MOD 9330

304 Szlifowana

INDOOR

D

Ø



SELL OUT	139330-042	42,4	42,4	QS-21	476 / QS-25	476	2
----------	------------	------	------	-------	-------------	-----	---



SELL OUT Tylko do wyczerpania zapasów.

Q-INFO MOD 0147 / 0143 / 0144

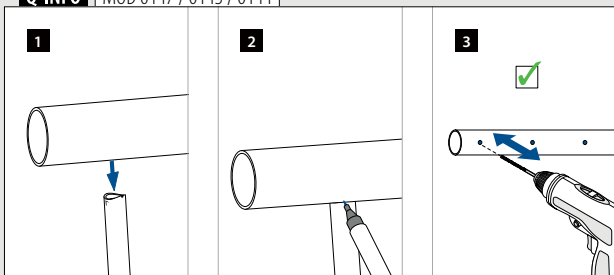

Q-INFO MOD 9330

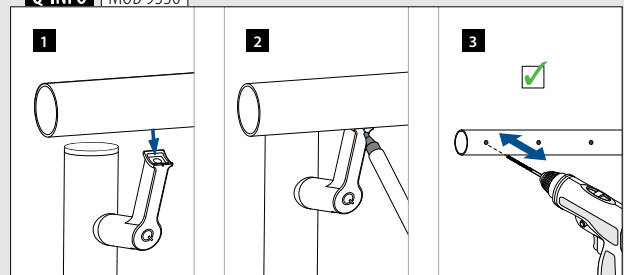

Q-INFO MOD 0147 / 0143 / 0144

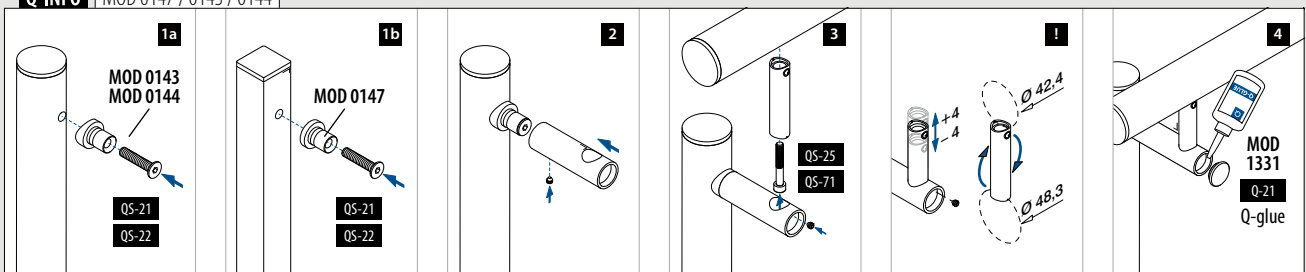

Do rury płaskiej
Z regulacją wysokości

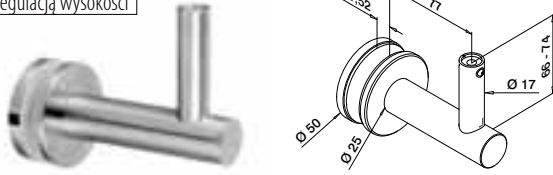

MOD 0148

304 Szlifowana

INDOOR

SELL OUT	130148-000-12	QS-24	476	2
----------	---------------	-------	-----	---



International Design Model Protection

Do rury okrągłej
Z regulacją wysokości

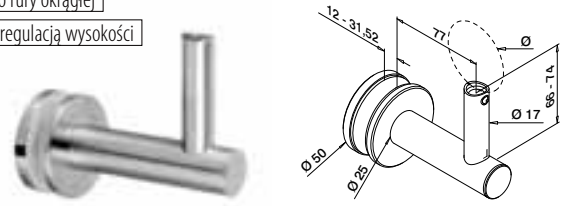

MOD 0148

304 Szlifowana

INDOOR

SELL OUT	130148-044-12	42,4 / 48,3	QS-25	476	2
----------	---------------	-------------	-------	-----	---

316 Szlifowana

OUTDOOR

SELL OUT	140148-044-12	42,4 / 48,3	QS-71	476	2
----------	---------------	-------------	-------	-----	---



International Design Model Protection

Do rury okrągłej

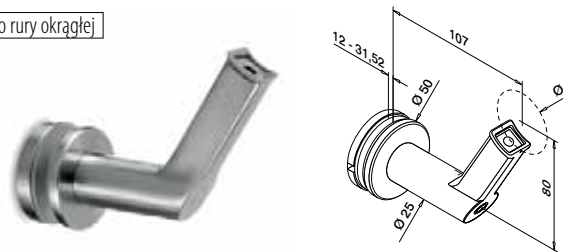

MOD 9350

304 Szlifowana

INDOOR

SELL OUT	139350-042	42,4	QS-25	476	2
SELL OUT	139350-048	48,3	QS-25	476	2

316 Szlifowana

OUTDOOR

SELL OUT	149350-042	42,4	QS-71	476	2
SELL OUT	149350-048	48,3	QS-71	476	2



SELL OUT Tylko do wyczerpania zapasów.

Q-INFO MOD 0148-044

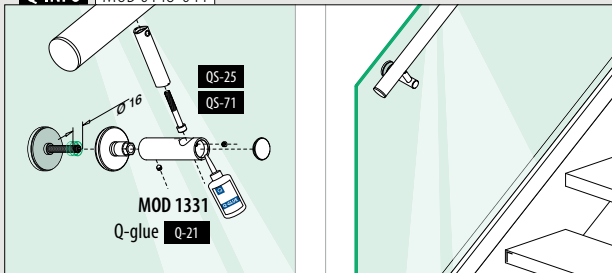

Q-INFO MOD 9350

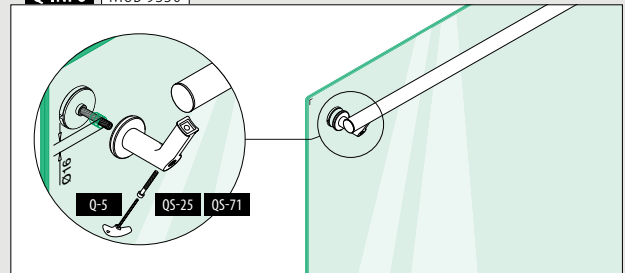

Q-INFO MOD 0148-044

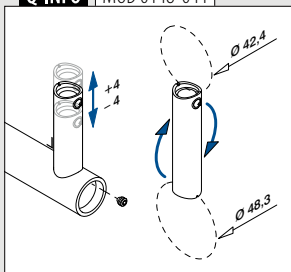

Q-INFO MOD 0148-044

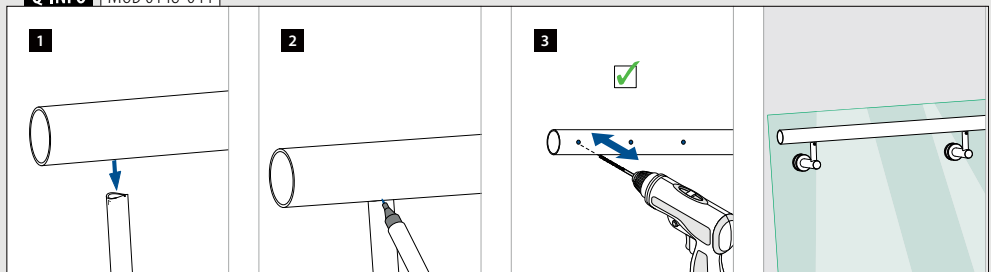

Do rury płaskiej

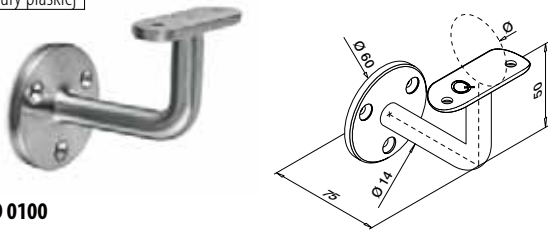

MOD 0100

304	Szlifowana		
INDOOR			
130100-000-12	QS-7 475 / QS-12 476 / QS-87 474		2
304	Black Line		
INDOOR			
NEW			
130100-000-82	QS-7 475 / QS-12 476 / QS-87 474		2
316	Szlifowana		
OUTDOOR			
140100-000-12	QS-50 475 / QS-13 476 / QS-87 474		2



Do rury okrągłej

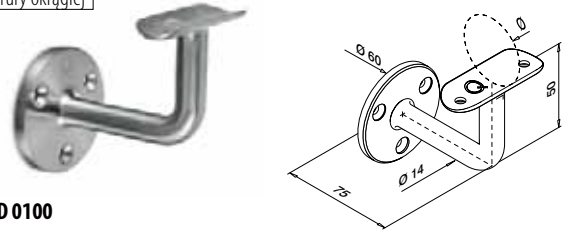

MOD 0100

304	Szlifowana		
INDOOR			
130100-042-12	42,4 QS-7 475 / QS-10 476 / QS-87 474		2
130100-048-12	48,3 QS-7 475 / QS-10 476 / QS-87 474		2
316	Szlifowana		
OUTDOOR			
140100-042-12	42,4 QS-50 475 / QS-11 476 / QS-87 474		2
140100-048-12	48,3 QS-50 475 / QS-11 476 / QS-87 474		2



Do rury płaskiej

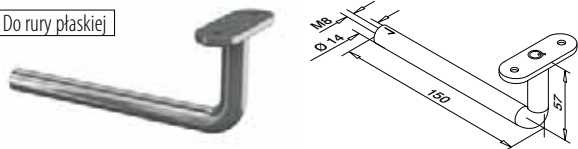

MOD 0809

304	Szlifowana		
INDOOR			
130809-000-12	QS-12 476		2
316	Szlifowana		
OUTDOOR			
140809-000-12	QS-13 476		2



Do rury okrągłej

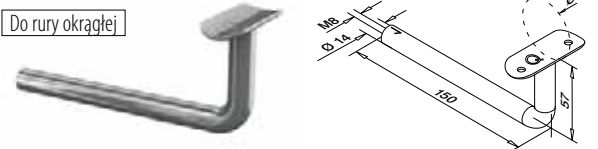

MOD 0809

304	Szlifowana		
INDOOR			
130809-042-12	42,4 QS-10 476		2
130809-048-12	48,3 QS-10 476		2
316	Szlifowana		
OUTDOOR			
140809-042-12	42,4 QS-11 476		2
140809-048-12	48,3 QS-11 476		2



Końcówki podpór poręczy MOD 0809



MOD 1938

304	Szlifowana		
INDOOR			
131938-12	QS-7 475		2
316	Szlifowana		
OUTDOOR			
141938-12	QS-50 475		2



MOD 0100
Z kanałem kablowym
 264

Q-INFO MOD 0100 / 0809

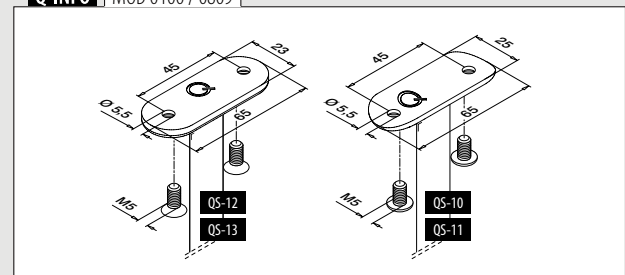

Q-INFO MOD 0809 / 1938

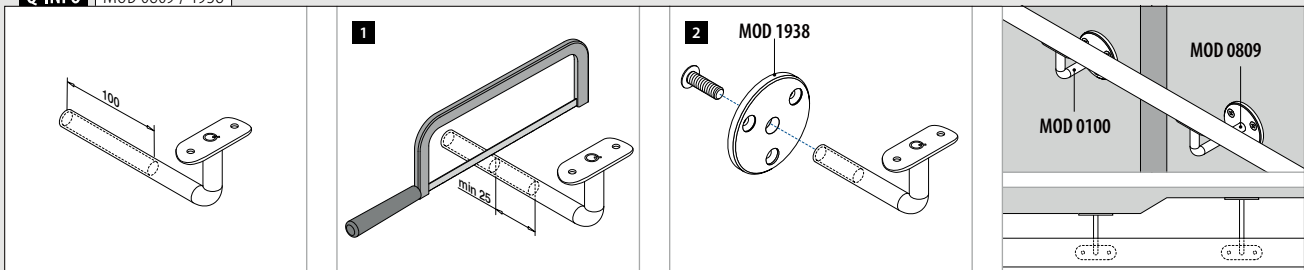

Do rury płaskiej

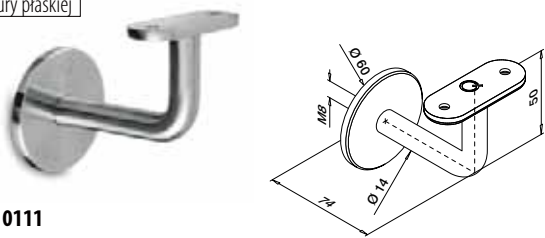

MOD 0111

304	Szlifowana		
INDOOR			
130111-000-12	QS-12	476	2
316	Szlifowana		
OUTDOOR			
140111-000-12	QS-13	476	2



Do rury okrągłej

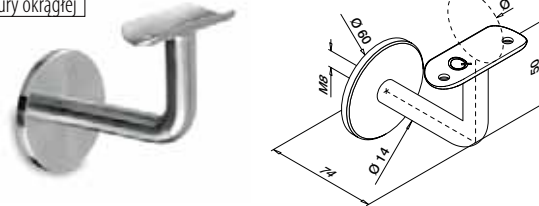

MOD 0111

304	Szlifowana		
INDOOR			
130111-033-12	33,7	QS-10	476 2
130111-042-12	42,4	QS-10	476 2
130111-048-12	48,3	QS-10	476 2
304	Poler		
INDOOR			
SELL OUT	130111-042-10	42,4	QS-10 476 2
304	Black Line		
INDOOR			
NEW	130111-042-82	42,4	QS-10 476 2
316	Szlifowana		
OUTDOOR			
140111-042-12	42,4	QS-11	476 2
140111-048-12	48,3	QS-11	476 2
316	Poler		
OUTDOOR			
140111-042-10	42,4	QS-11	476 2



SELL OUT Tylko do wyczerpania zapasów.

Q-INFO

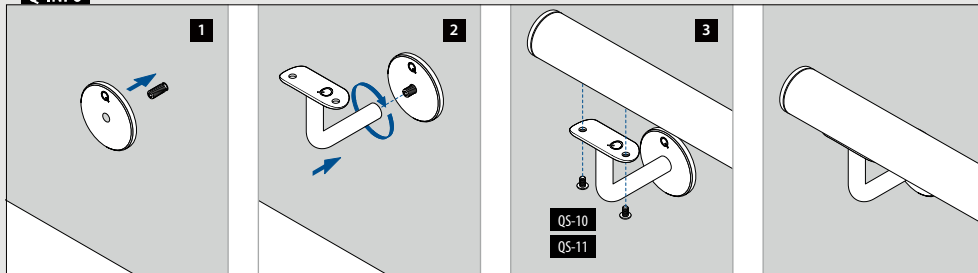

Q-INFO

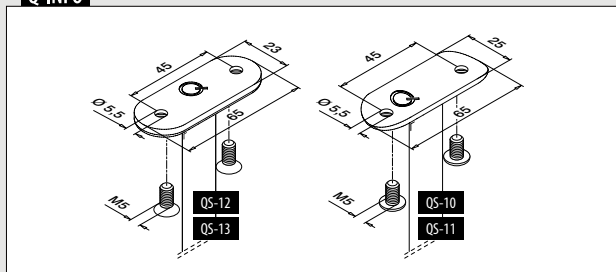

Q-INFO 316 304

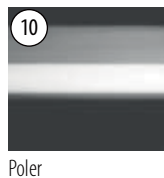

10 Poler

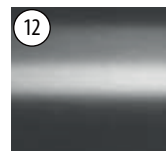

12 Szlifowana



82 RAL 9005
Powlekana
proszkowo
Czarna, matowy,
tekstura

Do rury okrągłej

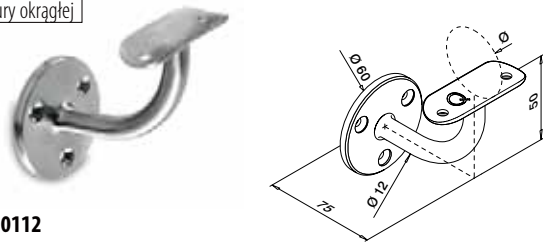

MOD 0112

304		Szlifowana				
INDOOR	Ø					
130112-033-12	33,7	QS-7	475 / QS-10	476 / QS-87	474	2
130112-042-12	42,4	QS-7	475 / QS-10	476 / QS-87	474	2
130112-048-12	48,3	QS-7	475 / QS-10	476 / QS-87	474	2

304		Poler				
INDOOR						
130112-042-10	42,4	QS-7	475 / QS-10	476 / QS-87	474	2

SEL-OUT

316		Szlifowana				
OUTDOOR						
140112-042-12	42,4	QS-50	475 / QS-11	476 / QS-87	474	2

316		Poler				
OUTDOOR						
140112-042-10	42,4	QS-50	475 / QS-11	476 / QS-87	474	2

Odlewy cynkowe Efekt stali nierdzewnej

316		Poler				
INDOOR						
100112-042	42,4	QS-7	475 / QS-10	476 / QS-87	474	2

SEL-OUT



Do rury okrągłej

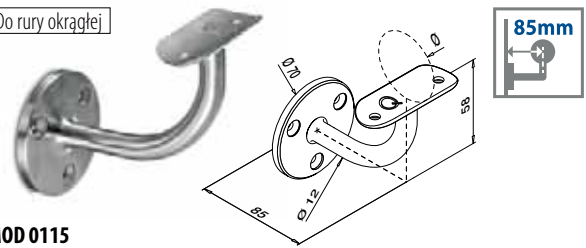

MOD 0115

304		Szlifowana				
INDOOR	Ø					
130115	42,4	QS-7	475 / QS-10	476 / QS-87	474	2



Do rury płaskiej

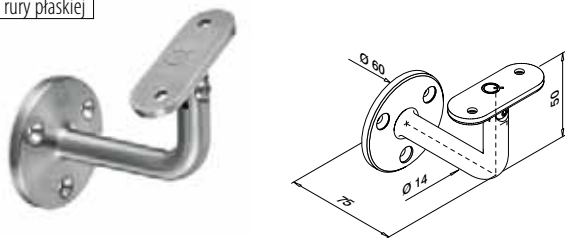

MOD 0102

304		Szlifowana				
INDOOR						
130102-000-12		QS-7	475 / QS-12	476 / QS-87	474	2



Do rury okrągłej

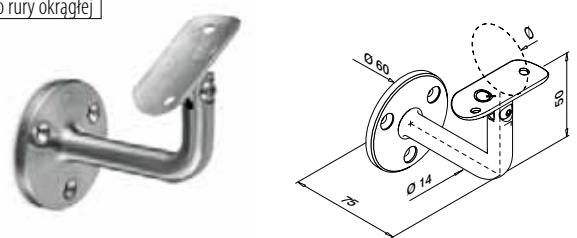

MOD 0102

304		Szlifowana				
INDOOR	Ø					
130102-042-12	42,4	QS-7	475 / QS-10	476 / QS-87	474	2
130102-048-12	48,3	QS-7	475 / QS-10	476 / QS-87	474	2

316 Szlifowana

316		Szlifowana				
OUTDOOR						
140102-042-12	42,4	QS-50	475 / QS-11	476 / QS-87	474	2
140102-048-12	48,3	QS-50	475 / QS-11	476 / QS-87	474	2



Q-INFO

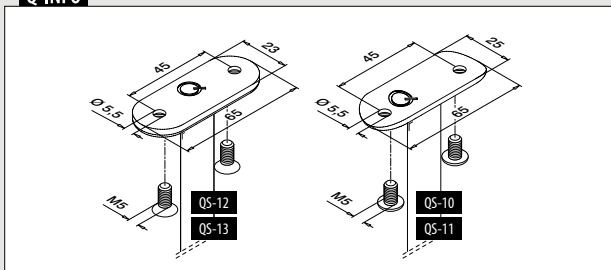

Q-INFO 304 316



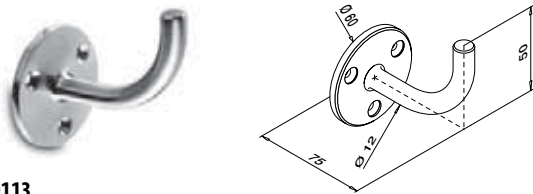

MOD 0113

304	Szlifowana		
INDOOR			
130113	QS-7 475 / QS-87 474	2	
316	Szlifowana		
OUTDOOR			
140113	QS-50 475 / QS-87 474	2	

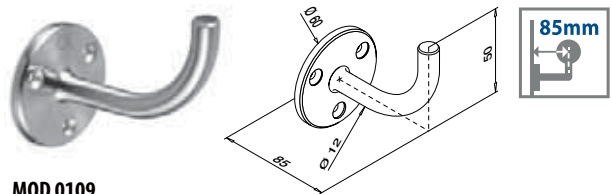

MOD 0109

304	Szlifowana		
INDOOR			
130109	QS-7 475 / QS-87 474	2	

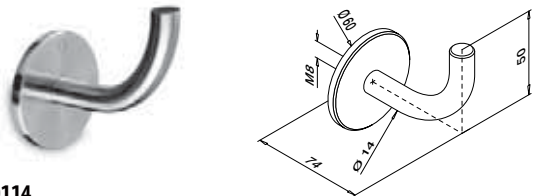

MOD 0114

304	Szlifowana		
INDOOR			
130114	QS-1 475	2	
316	Szlifowana		
OUTDOOR			
140114	QS-2 475	2	

SELL OUT

SELL OUT

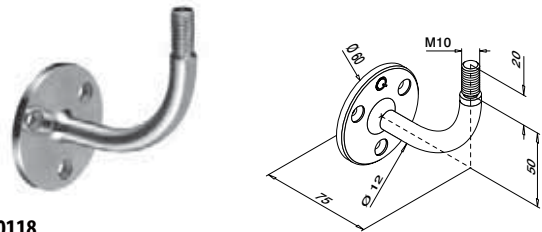

MOD 0118

304	Szlifowana		
INDOOR			
130118	QS-7 475 / QS-87 474	2	

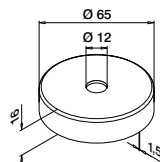

MOD 0519

316	Szlifowana		
OUTDOOR			
140519		2	
Odlewy cynkowe Efekt stali nierdzewnej			
INDOOR			
100519		2	

SELL OUT

Tylko do wyczerpania zapasów.

Q-INFO | MOD 0118



Q-INFO | MOD 0519

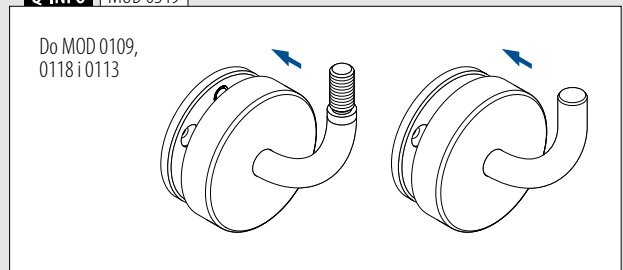

Do rury płaskiej

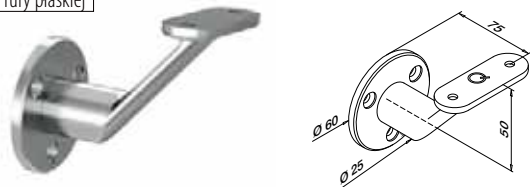

MOD 0126

304	Szlifowana		
INDOOR			
130126-000-12	QS-12	476	2
316	Szlifowana		
OUTDOOR			
140126-000-12	QS-13	476	2



International Design Model Protection

Do rury okrągłej

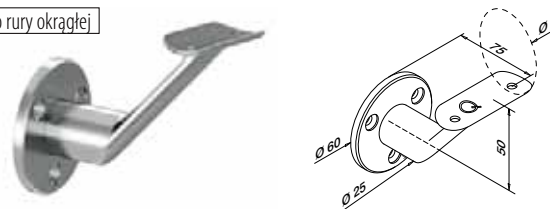

MOD 0126

304	Szlifowana		
INDOOR			
130126-042-12	42,4	QS-10	476
130126-048-12	48,3	QS-10	476
316	Szlifowana		
OUTDOOR			
140126-042-12	42,4	QS-11	476

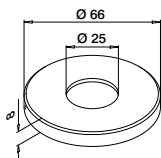

MOD 0520

304	Szlifowana		
INDOOR			
130520-12		2	
316	Szlifowana		
OUTDOOR			
140520-12		2	

Q-INFO | MOD 0126

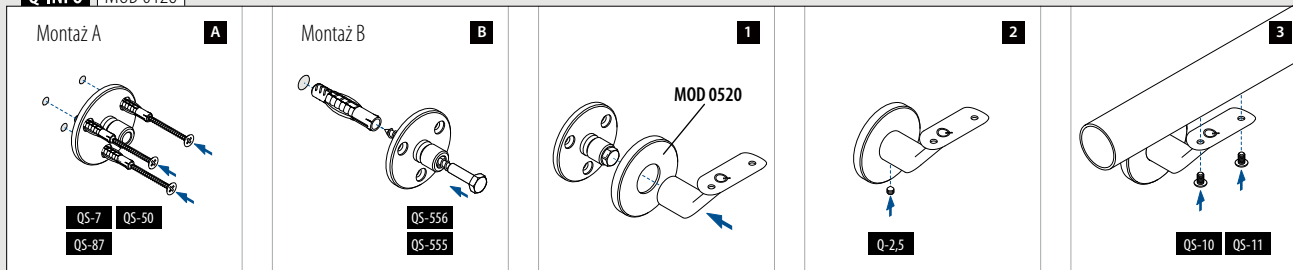

Do rury okrągłej

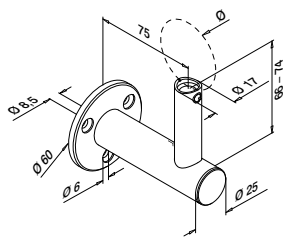

MOD 0142

304 Szlifowana

INDOOR

Ø



SELL OUT	130142-044-12	42,4 / 48,3	QS-25 476	2
----------	---------------	-------------	-----------	---

316 Szlifowana

OUTDOOR

Ø

SELL OUT	140142-044-12	42,4 / 48,3	QS-71 476	2
----------	---------------	-------------	-----------	---

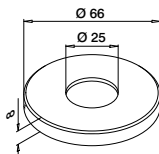

MOD 0520

304 Szlifowana

INDOOR



130520-12	2
-----------	---

316 Szlifowana

OUTDOOR

140520-12	2
-----------	---

Q-INFO MOD 0142

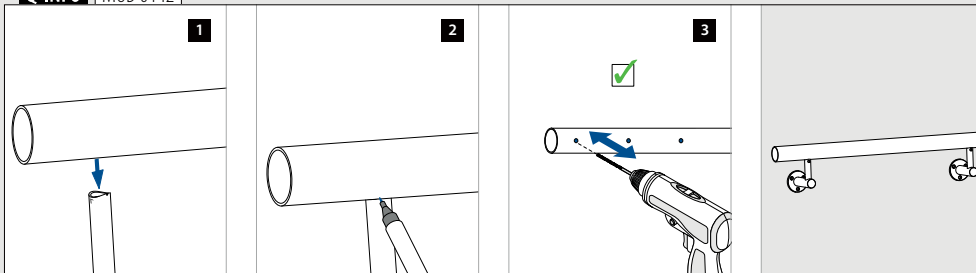

Q-INFO MOD 0520

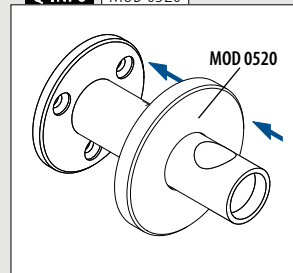

Q-INFO MOD 0142

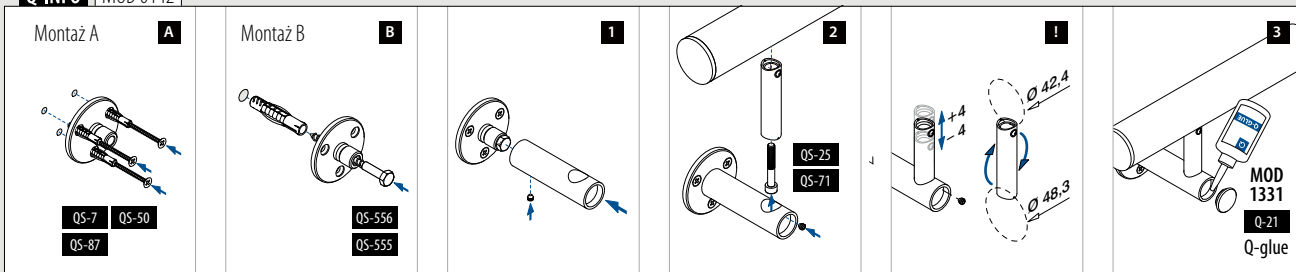

Do rury okrągłej



MOD 0110

316	Szlifowana		
OUTDOOR	Ø		
140110	42,4	QS-11 476	2



International Design Model Protection

Do rury okrągłej

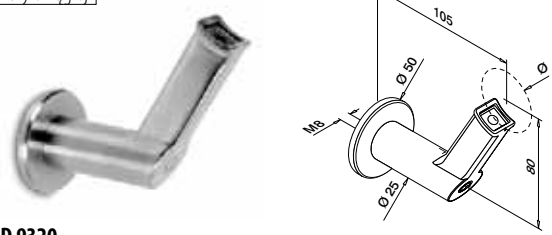

MOD 9320

304	Szlifowana		
INDOOR	Ø		
139320-042	42,4	QS-1 475 / QS-25 476	2



MOD 0509

316	Szlifowana		
OUTDOOR			
140509			2

International Design Model Protection

Q-INFO | MOD 9320

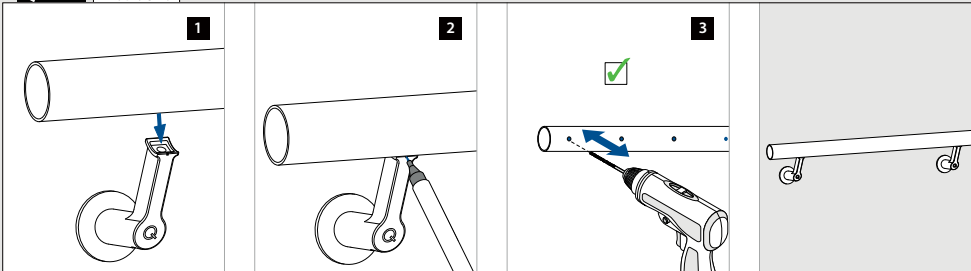

Q-INFO | MOD 0110 / 0509

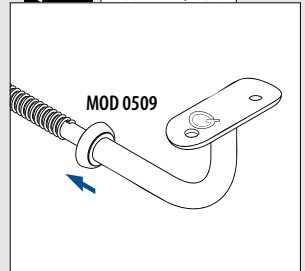

Q-INFO | MOD 9320

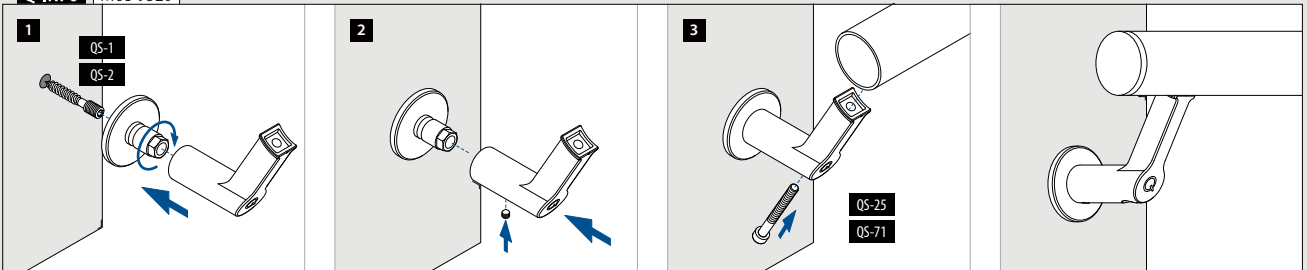

Do rury płaskiej

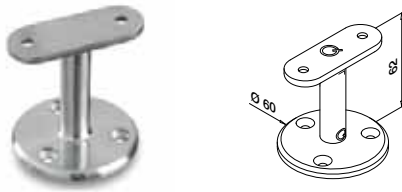

MOD 0708

304		Szlifowana		
INDOOR				
130708-000-12	QS-5	475 / QS-12	476	2



Do rury okrągłej

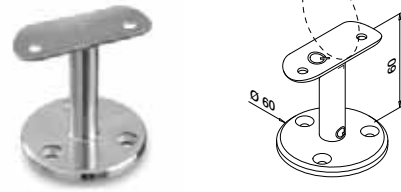

MOD 0708

304		Szlifowana			
INDOOR					
130708-042-12	42,4	QS-5	475 / QS-10	476	2
130708-048-12	48,3	QS-5	475 / QS-10	476	2

316		Szlifowana			
OUTDOOR					
140708-042-12	42,4	QS-6	475 / QS-11	476	2
140708-048-12	48,3	QS-6	475 / QS-11	476	2



Do rury okrągłej do rury płaskiej

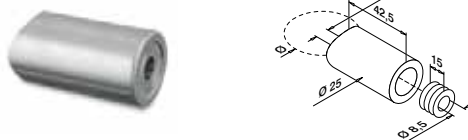

MOD 0625

304		Szlifowana			
INDOOR					
130625-033-12	33,7	QS-3	475 / QS-29	476	4
130625-042-12	42,4	QS-3	475 / QS-29	476	4

316		Szlifowana			
OUTDOOR					
140625-042-12	42,4	QS-4	475 / QS-30	476	4



Do rury okrągłej



MOD 0627

304		Szlifowana			
INDOOR					
130627-042-12	42,4	42,4	QS-29	476	4



Q-INFO MOD 0708

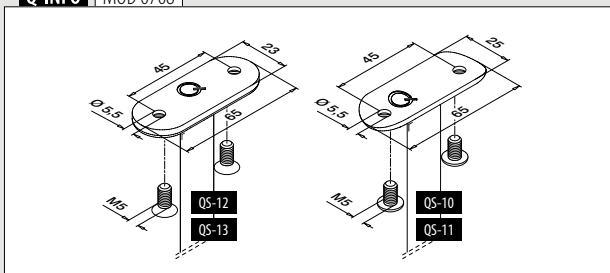

Q-INFO MOD 0625

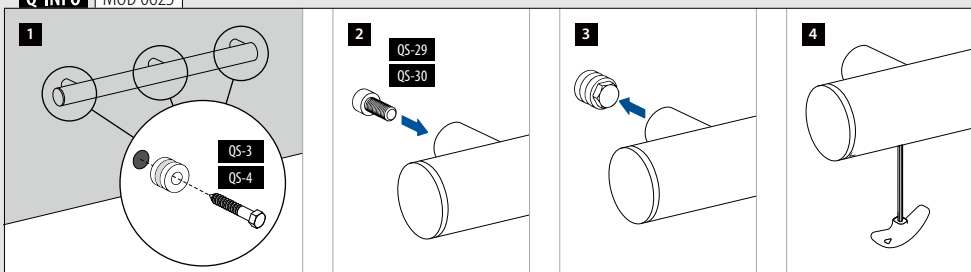

Q-INFO MOD 0627

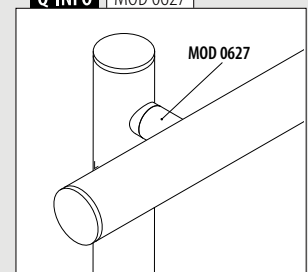



Q-TUBE

RURY ZE STALI NIERDZEWNEJ OD Q-RAILING

WYJĄTKOWO NISKIE TOLERANCJE
I NIESKAZITELNE WYKOŃCZENIE.

Q-railing

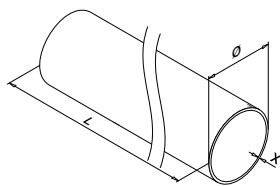
**MOD 0900**

Ø 33,7 mm

304 Szlifowana**INDOOR****X**

130900-233-50-12

2,0

L = 5 m

316 Szlifowana**OUTDOOR**

140900-233-50-12

2,0

L = 5 m

Ø 42,4 mm

304 Szlifowana**INDOOR****X**

130900-242-25-12

2,0

L = 2,5 m

130900-242-50-12

2,0

L = 5 m

130900-042-50-12

2,6

L = 5 m

304 Poler**INDOOR**

130900-242-50-10

2,0

L = 5 m

304 Black Line**INDOOR**

130900-242-50-82

2,0

L = 5 m

316 Szlifowana**OUTDOOR**

140900-242-25-12

2,0

L = 2,5 m

140900-242-50-12

2,0

L = 5 m

140900-042-50-12

2,6

L = 5 m

316 Poler**OUTDOOR**

140900-242-50-10

2,0

L = 5 m

Ø 48,3 mm

304 Szlifowana**INDOOR****X**

130900-248-25-12

2,0

L = 2,5 m

130900-248-50-12

2,0

L = 5 m

130900-048-50-12

2,6

L = 5 m

316 Szlifowana**OUTDOOR**

140900-248-25-12

2,0

L = 2,5 m

140900-248-50-12

2,0

L = 5 m

140900-048-25-12

2,6

L = 2,5 m

140900-048-50-12

2,6

L = 5 m

Ø 60,3 mm

304 Szlifowana**INDOOR****X**

130900-060-50-12

2,0

L = 5 m

PREFIX

**SPOTLIGHT**

■ 240

**MOD 0950**

■ 388

SELL OUT

Tylko do wyczerpania zapasów.

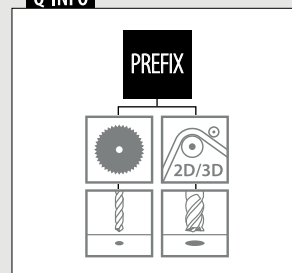
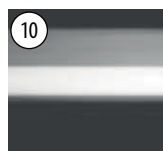
Q-INFO**Q-INFO** 316 304

Poler

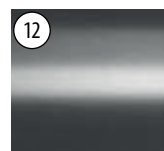

Szlifowana



Czarna, matowy, tekstura

Q-INFO**Oszczędzaj czas i pieniądze z Q-tube**

Q-tube ma o wiele mniejszą tolerancję niż standardowa rura. Także spaw Q-tube jest specjalnie dopasowany do naszych opravek. Dzięki temu rura perfekcyjnie pasuje do naszych opravek, byś mógł pracować szybko i efektywnie. By zapewnić wysoką jakość i uniknąć uszkodzeń, rury każdej długości są osobno pakowane.

Łączniki



MOD 5792 - EASY HIT®

304 Surowy

INDOOR

Do rury Ø



SELL OUT	135792-242	42,4 x 2,0	2
SELL OUT	135792-042	42,4 x 2,6	2
SELL OUT	135792-248	48,3 x 2,0	2

316 Surowy

OUTDOOR

145792-233	33,7 x 2,0	2
145792-242	42,4 x 2,0	2
SELL OUT 145792-042	42,4 x 2,6	2
145792-248	48,3 x 2,0	2
145792-048	48,3 x 2,6	2



International Design Model Protection



MOD 0790

304 Szlifowana

INDOOR

Do rury Ø



130790-233-12	33,7 x 2,0	2
130790-242-12	42,4 x 2,0	2
SELL OUT 130790-042-12	42,4 x 2,6	2
130790-248-12	48,3 x 2,0	2
130790-048-12	48,3 x 2,6	2

316 Szlifowana

OUTDOOR

140790-242-12	42,4 x 2,0	2
SELL OUT 140790-042-12	42,4 x 2,6	2
140790-248-12	48,3 x 2,0	2



Łuki



MOD 0903

304 Szlifowana

INDOOR

Ø

R



130903-242-12	42,4 x 2,0	85	1
130903-248-12	48,3 x 2,0	97	1

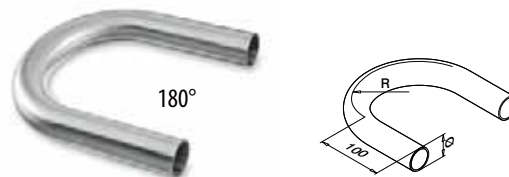

MOD 0906

304 Szlifowana

INDOOR

Ø

R



130906-242-12	42,4 x 2,0	85	1
130906-248-12	48,3 x 2,0	97	1

316 Szlifowana

OUTDOOR

140906-242-12	42,4 x 2,0	85	1
140906-248-12	48,3 x 2,0	97	1

Q-INFO MOD 5792

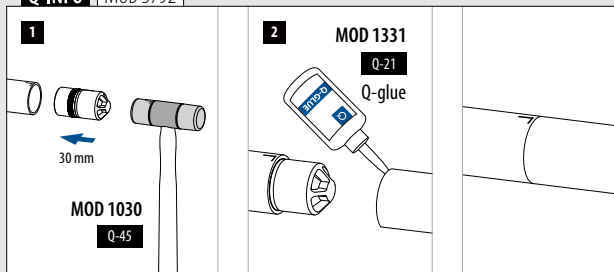

Tylko do wyczerpania zapasów.

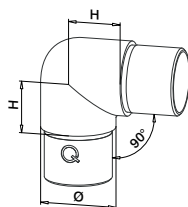
**MOD 0303****304** Szlifowana

INDOOR	Do rury Ø	H	
130303-233-12	33,7 x 2,0	25	2
130303-242-12	42,4 x 2,0	30	2
SELL OUT 130303-042-12	42,4 x 2,6	30	2
130303-248-12	48,3 x 2,0	35	2
130303-048-12	48,3 x 2,6	35	2
SELL OUT 130303-060-12	60,3 x 2,0	40	2

316 Szlifowana**OUTDOOR**

140303-242-12	42,4 x 2,0	30	2
SELL OUT 140303-042-12	42,4 x 2,6	30	2
140303-248-12	48,3 x 2,0	35	2
140303-048-12	48,3 x 2,6	35	2

316 Poler**OUTDOOR**

140303-242-10	42,4 x 2,0	30	2
---------------	------------	----	---

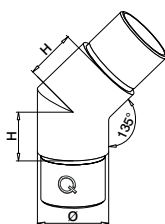

Pasuje do 90° MOD 0710, 0810 i 4710 podpory poręczy

**MOD 0300****304** Szlifowana

INDOOR	Do rury Ø	H	
130300-242-12	42,4 x 2,0	30	2
130300-042-12	42,4 x 2,6	30	2
SELL OUT 130300-248-12	48,3 x 2,0	35	2

316 Szlifowana**OUTDOOR**

140300-242-12	42,4 x 2,0	30	2
140300-248-12	48,3 x 2,0	35	2

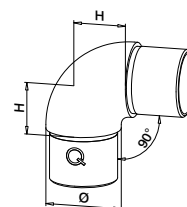
**MOD 0305****304** Szlifowana

INDOOR	Do rury Ø	H	
130305-233-12	33,7 x 2,0	25	2
130305-242-12	42,4 x 2,0	30	2
130305-248-12	48,3 x 2,0	35	2

316 Szlifowana**OUTDOOR**

140305-242-12	42,4 x 2,0	30	2
SELL OUT 140305-042-12	42,4 x 2,6	30	2
140305-248-12	48,3 x 2,0	35	2
140305-048-12	48,3 x 2,6	35	2

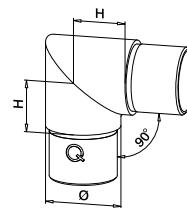
Pasuje do MOD 1820 łączniki poręczy
Nie nadaje się do MOD 0710, 0810 i 4710 podpory poręczy**MOD 0301****304** Szlifowana

INDOOR	Do rury Ø	H	
SELL OUT 130301-233-12	33,7 x 2,0	25	2
SELL OUT 130301-242-12	42,4 x 2,0	30	2

316 Szlifowana**OUTDOOR**

SELL OUT 140301-242-12	42,4 x 2,0	30	2
SELL OUT 140301-248-12	48,3 x 2,0	35	2



Nie nadaje się do 90° MOD 0710, 0810 i 4710 podpory poręczy

**MOD 1820**
341**MOD 0710**
329**MOD 0810**
339**MOD 4710**
298

Q-INFO | 304 | 316

10

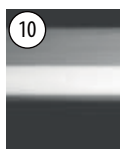

Poler

12



Szlifowana

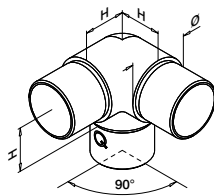

MOD 0304

304 Szlifowana

SELL OUT	INDOOR	Do rury Ø	H	☐
	130304-233-12	33,7 x 2,0	25	2
	130304-242-12	42,4 x 2,0	30	2
	130304-248-12	48,3 x 2,0	35	2

316 Szlifowana

OUTDOOR

	140304-242-12	42,4 x 2,0	30	2
SELL OUT	140304-042-12	42,4 x 2,6	30	2
	140304-248-12	48,3 x 2,0	35	2
SELL OUT	140304-048-12	48,3 x 2,6	35	2

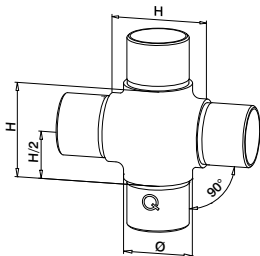

MOD 0309

304 Szlifowana

INDOOR	Do rury Ø	H	H/2	☐
130309-242-12	42,4 x 2,0	60	30	2

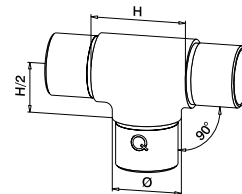

MOD 0307

304 Szlifowana

INDOOR	Do rury Ø	H	H/2	☐
130307-233-12	33,7 x 2,0	50	25	2
130307-242-12	42,4 x 2,0	60	30	2
130307-248-12	48,3 x 2,0	70	35	2

316 Szlifowana

OUTDOOR

140307-242-12	42,4 x 2,0	60	30	2
140307-248-12	48,3 x 2,0	70	35	2
140307-048-12	48,3 x 2,6	70	35	2

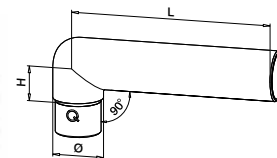

MOD 0306

304 Szlifowana

INDOOR	Do rury Ø	H	L	☐
130306-233	33,7 x 2,0	25	223	2
130306-242	42,4 x 2,0	30	228	2



Q-INFO MOD 0306

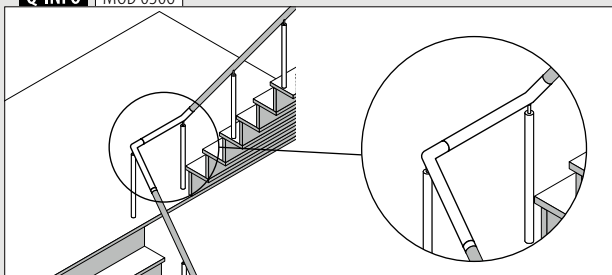

Q-INFO

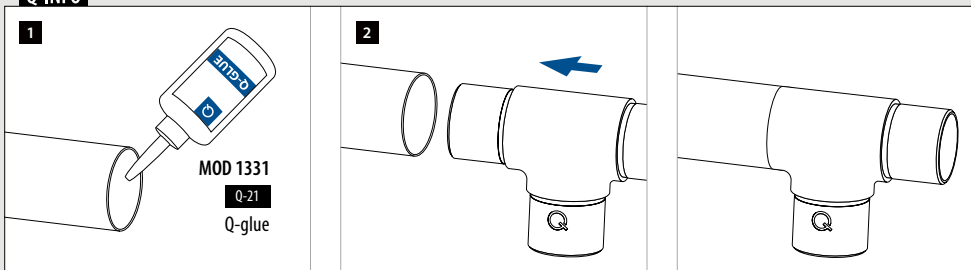

MOD 1331
Q-21
Q-glue

SELL OUT Tylko do wyczerpania zapasów.

Do góry w prawo
Do dołu w lewo



MOD 0317

304		Szlifowana				
INDOOR	Do rury Ø	H1	H2	H3		
130317-242-01	42,4 x 2,0	27	60	30	2	
130317-248-01	48,3 x 2,0	30	65	35	2	



Do góry w lewo
Do dołu w prawo

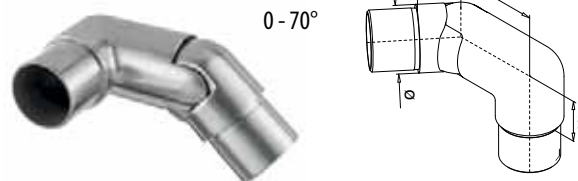

MOD 0317

304		Szlifowana				
INDOOR	Do rury Ø	H1	H2	H3		
130317-242-02	42,4 x 2,0	27	60	30	2	
130317-248-02	48,3 x 2,0	30	65	35	2	



0 - 90°



MOD 0791

304		Szlifowana		
INDOOR	Do rury Ø	H		
130791-242-12	42,4 x 2,0	30	2	
130791-248-12	48,3 x 2,0	35	2	

316		Szlifowana		
OUTDOOR	Do rury Ø	H		
140791-242-12	42,4 x 2,0	30	2	



Q-INFO MOD 0317-24x-01

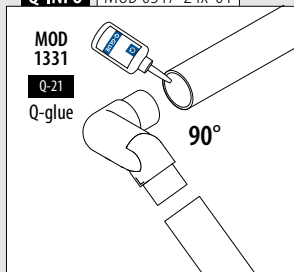

Q-INFO MOD 0317-24x-02

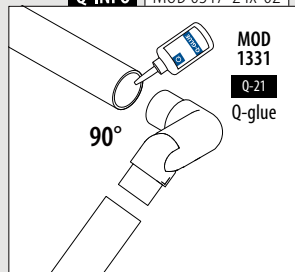



-90°
+90°

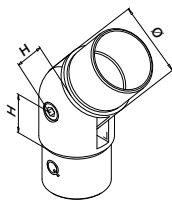

0 - 70°

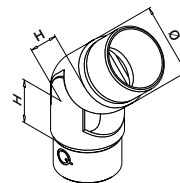
**MOD 0302****304**

Szlifowana

INDOOR	Do rury Ø	H	
130302-233-12	33,7 x 2,0	22	2
130302-242-12	42,4 x 2,0	27	2
130302-248-12	48,3 x 2,0	30	2

316

Szlifowana

OUTDOOR	Do rury Ø	H	
140302-233-12	33,7 x 2,0	27	2
140302-242-12	42,4 x 2,0	27	2
140302-248-12	48,3 x 2,0	30	2

SELL OUT

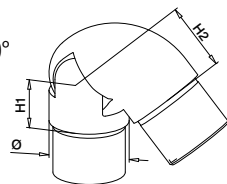

40 - 70°

**MOD 0319****316**

Szlifowana

OUTDOOR	Do rury Ø	H1	H2	
140319-242-12	42,4 x 2,0	27	35	2
140319-248-12	48,3 x 2,0	30	40	2



International Design Model Protection

MOD 0312**304**

Szlifowana

INDOOR	Do rury Ø	H	
130312-233-12	33,7 x 2,0	22	2
130312-242-12	42,4 x 2,0	27	2
SELL OUT 130312-042-12	42,4 x 2,6	27	2
130312-248-12	48,3 x 2,0	30	2
130312-048-12	48,3 x 2,6	30	2

316

Szlifowana

OUTDOOR	Do rury Ø	H	
140312-242-12	42,4 x 2,0	27	2
SELL OUT 140312-042-12	42,4 x 2,6	27	2
140312-248-12	48,3 x 2,0	30	2
140312-048-12	48,3 x 2,6	30	2
SELL OUT 140312-060-12	60,3 x 2,0	33	2

316

Poler

OUTDOOR	Do rury Ø	H	
140312-242-10	42,4 x 2,0	27	2



International Design Model Protection

SELL OUT Tylko do wyczerpania zapasów.

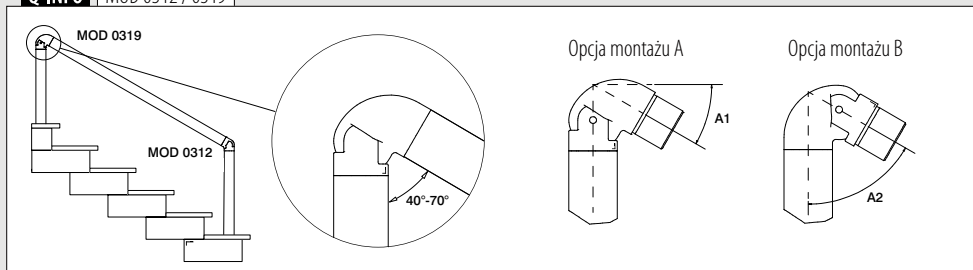
Q-INFO | MOD 0312 / 0319**Q-INFO** | **304** | **316**

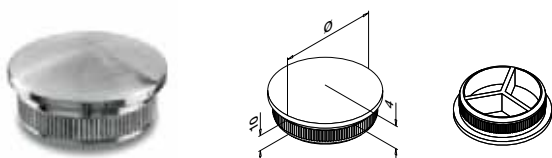

MOD 5729 - EASY HIT®

304

Szlifowana

INDOOR	Do rury Ø	
135729-233-12	33,7 x 2,0	2
135729-242-12	42,4 x 2,0	2
SELL OUT 135729-042-12	42,4 x 2,6	2
135729-248-12	48,3 x 2,0	2
135729-048-12	48,3 x 2,6	2
SELL OUT 135729-060-12	60,3 x 2,0	2

316

Szlifowana

OUTDOOR

145729-233-12	33,7 x 2,0	2
145729-242-12	42,4 x 2,0	2
SELL OUT 145729-042-12	42,4 x 2,6	2
145729-248-12	48,3 x 2,0	2
145729-048-12	48,3 x 2,6	2

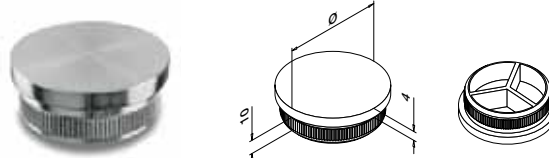

MOD 5732 - EASY HIT®

304

Szlifowana

INDOOR	Do rury Ø	
135732-233-12	33,7 x 2,0	2
135732-242-12	42,4 x 2,0	2
SELL OUT 135732-042-12	42,4 x 2,6	2
135732-248-12	48,3 x 2,0	2
135732-048-12	48,3 x 2,6	2

304 Black Line

INDOOR

NEW

135732-242-82	42,4 x 2,0	2
---------------	------------	---

316

Szlifowana

OUTDOOR

145732-233-12	33,7 x 2,0	2
145732-242-12	42,4 x 2,0	2
SELL OUT 145732-042-12	42,4 x 2,6	2
145732-248-12	48,3 x 2,0	2
145732-048-12	48,3 x 2,6	2

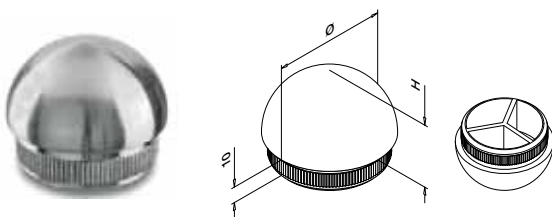

MOD 5730 - EASY HIT®

304

Szlifowana

INDOOR	Do rury Ø	H	
135730-233-12	33,7 x 2,0	17	2
135730-242-12	42,4 x 2,0	21	2
SELL OUT 135730-042-12	42,4 x 2,6	21	2
SELL OUT 135730-248-12	48,3 x 2,0	24	2

316

Szlifowana

OUTDOOR

145730-242-12	42,4 x 2,0	21	2
---------------	------------	----	---

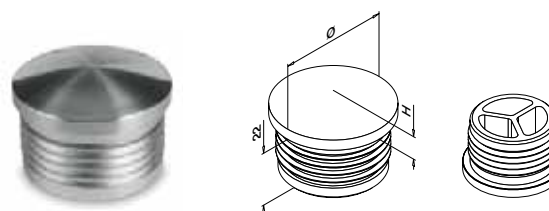

MOD 5729 - EASY HIT®

Plastik Efekt stali nierdzewnej

INDOOR	Do rury Ø	H	
155729-233	33,7 x 2,0	8	2
155729-242	42,4 x 2,0	9	2
155729-248	48,3 x 2,0	9	2



MOD 0729

304

Szlifowana

INDOOR	Do rury Ø	H	
SELL OUT 130729-242-10	42,4 x 2,0	9	2

316

Poler

OUTDOOR	Do rury Ø	H	
140729-242-10	42,4 x 2,0	9	2



Q-INFO MOD 5729 / 5730 / 5732

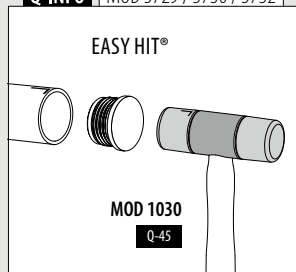

Q-INFO MOD 0729

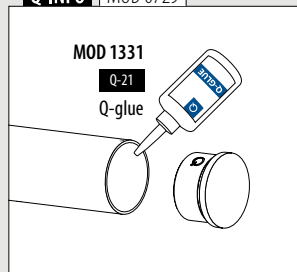

Końcówka pochwyty

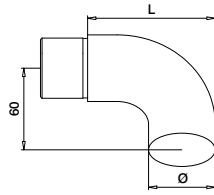

MOD 0739

304 Szlifowana

INDOOR	Do rury Ø	L	
130739-233-12	33,7 x 2,0	77	2
130739-242-12	42,4 x 2,0	81	2
SELL OUT 130739-042-12	42,4 x 2,6	81	2
130739-248-12	48,3 x 2,0	84	2
130739-048-12	48,3 x 2,6	84	2

316 Szlifowana

OUTDOOR

140739-242-12	42,4 x 2,0	81	2
SELL OUT 140739-042-12	42,4 x 2,6	81	2
140739-248-12	48,3 x 2,0	84	2
140739-048-12	48,3 x 2,6	84	2



Do schodów

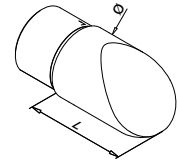

MOD 0738

304 Szlifowana

INDOOR	Do rury Ø	L	
130738-242-12	42,4 x 2,0	60	2
130738-248-12	48,3 x 2,0	65	2

316 Szlifowana

OUTDOOR

140738-242-12	42,4 x 2,0	60	2
---------------	------------	----	---



International Design Model Protection

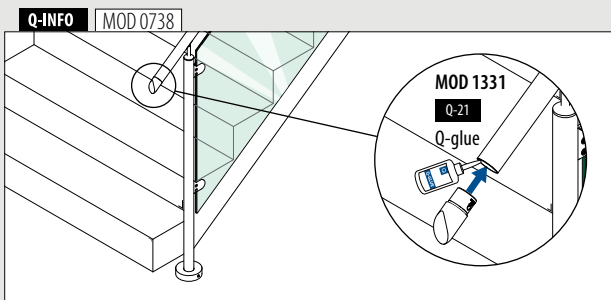

SELL OUT Tylko do wyczerpania zapasów.

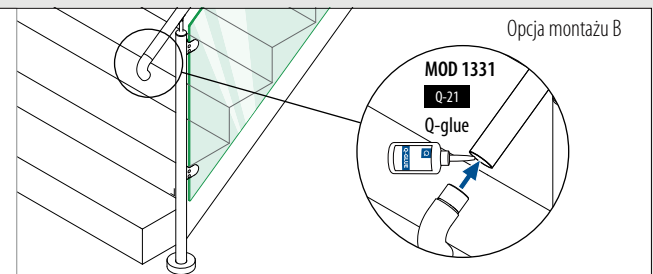
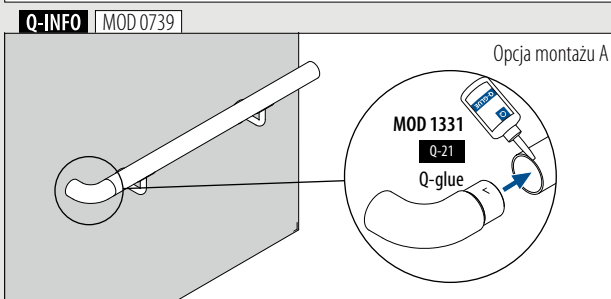

Kołnierz przyścienny

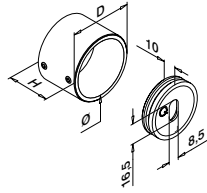

MOD 0504

304		Szlifowana					
INDOOR	Ø	D	H				
130504-033-12	33,7	41	30	QS-55	474 / QS-21	476	2
130504-042-12	42,4	50	35	QS-55	474 / QS-21	476	2
130504-048-12	48,3	56	35	QS-55	474 / QS-21	476	2

316		Szlifowana					
OUTDOOR	Ø	D	H				
140504-033-12	33,7	41	30	QS-55	474 / QS-22	476	2
140504-042-12	42,4	50	35	QS-55	474 / QS-22	476	2
140504-048-12	48,3	56	35	QS-55	474 / QS-22	476	2

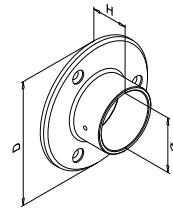

MOD 0505

304		Szlifowana					
INDOOR	Do rury Ø	D	H				
130505-033-12	33,7	85	30	QS-7	475	475	2
130505-042-12	42,4	95	30	QS-7	475	475	2
130505-048-12	48,3	100	35	QS-7	475	475	2
130505-060-12	60,3	115	40	QS-7	475	475	2

316		Szlifowana					
OUTDOOR	Do rury Ø	D	H				
140505-033-12	33,7	85	30	QS-50	475	475	2
140505-042-12	42,4	95	30	QS-50	475	475	2
140505-048-12	48,3	100	35	QS-50	475	475	2

316		Poler					
OUTDOOR	Do rury Ø	D	H				
140505-042-10	42,4	95	30	QS-50	475	475	2



Kołnierz przyścienny

Nastawne



0 - 50°

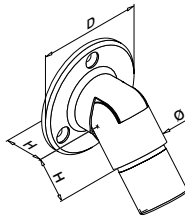

MOD 0506

304		Szlifowana					
INDOOR	Do rury Ø	D	H				
130506-033-12	33,7 x 2,0	70	26	QS-7	475	475	2
130506-042-12	42,4 x 2,0	75	30	QS-7	475	475	2
130506-048-12	48,3 x 2,0	80	33	QS-7	475	475	2

316		Szlifowana					
OUTDOOR	Do rury Ø	D	H				
140506-033-12	33,7 x 2,0	70	26	QS-50	475	475	2
140506-042-12	42,4 x 2,0	75	30	QS-50	475	475	2



International Design Model Protection

Q-INFO 304 316

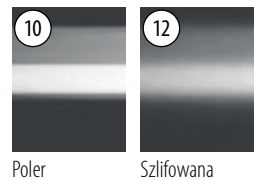

Poler

Szlifowana

Q-INFO MOD 0504

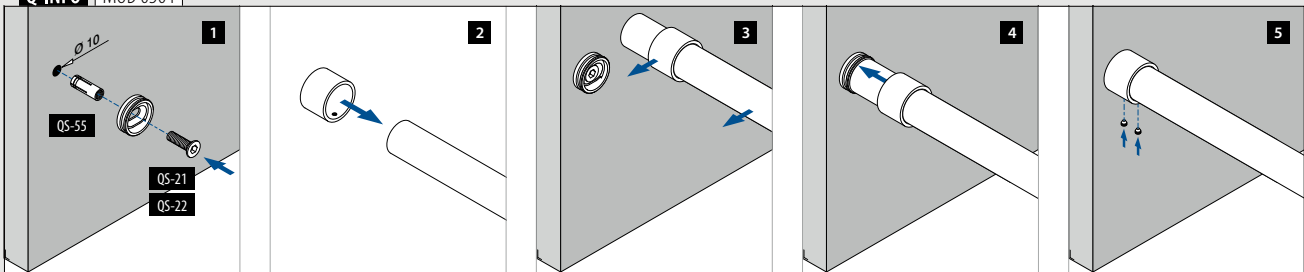



Znajdź wszystkie
informacje o
Barrier Line online:



[https://q-ne.ws/
BarrierLine23](https://q-ne.ws/BarrierLine23)



BARRIER LINE

Balustrada zabezpieczająca

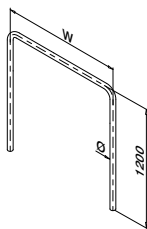

MOD 0090

316		Szlifowana		
OUTDOOR	W	Ø		
140090-248-09-12	900	48,3 x 2,0	1	
140090-248-12-12	1200	48,3 x 2,0	1	

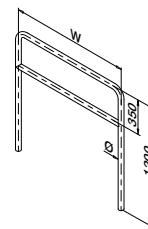

MOD 0091

316		Szlifowana		
OUTDOOR	W	Ø		
140091-248-09-12	900	48,3 x 2,0	1	
140091-248-12-12	1200	48,3 x 2,0	1	

Kołpaki maskujące

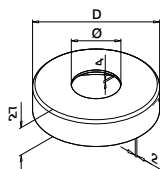

MOD 0511

316		Szlifowana		
OUTDOOR	Ø	D		
140511-048-12	48,3	120	2	

Q-INFO MOD 0090 / 0091

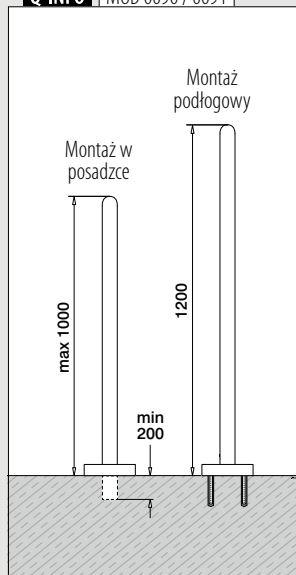

Q-INFO MOD 0090 / 0091

Opcjonalnie:
Montaż podłogowy



MOD 3505
316

Q-INFO

PREFIX

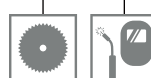

Q-INFO

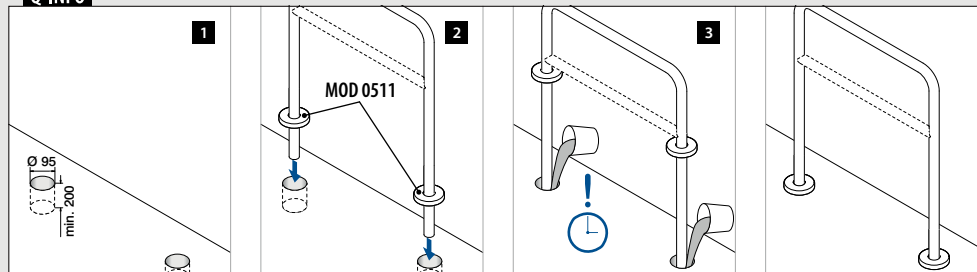



Znajdź wszystkie informacje
o elementach polerowanych
online:

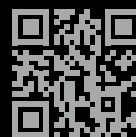

[https://q-ne.ws/
Polished23](https://q-ne.ws/Polished23)



POLER

Słupki balustradowe

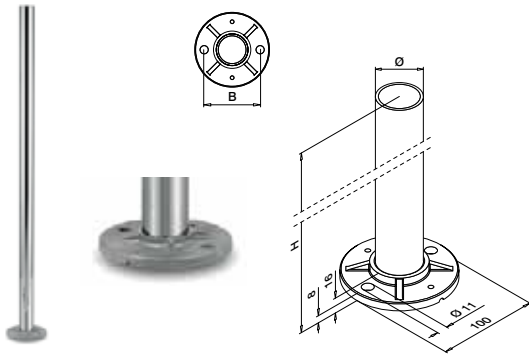

MOD 0921

316	Poler					
OUTDOOR		Ø	H	B	QS-58	471
140921-242-10		42,4 x 2,0	989	75		1



Rozety maskujące



MOD 0512

316	Poler			
OUTDOOR		Ø	D	
140512-042-10		42,4	105	2



Mocowania słupków

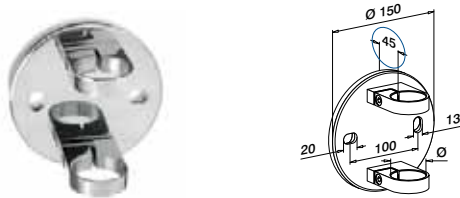

MOD 0551

304	Poler			
INDOOR		Ø		
130551-042-10		42,4	QS-33	468

SELL OUT

316	Poler			
OUTDOOR		Ø		
140551-042-10		42,4	QS-32	468



Mocowania słupków

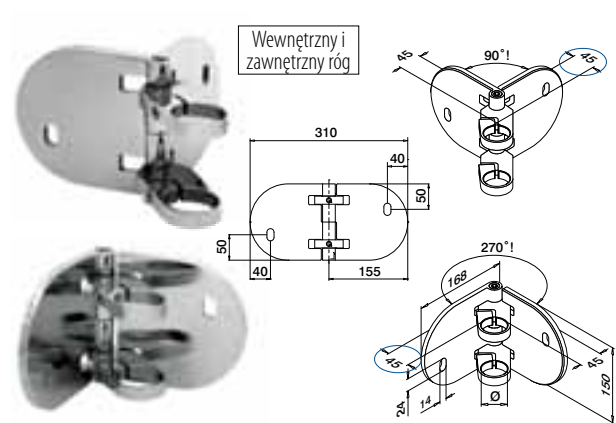

MOD 0555

316	Poler			
OUTDOOR		Ø		
140555-042-10		42,4	QS-32	468



SELL OUT Tylko do wyczerpania zapasów.

Q-INFO MOD 0551 / 0555

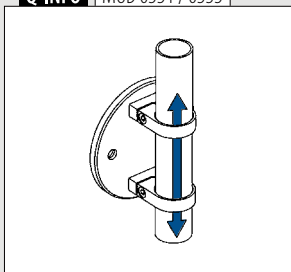

Q-INFO MOD 0921

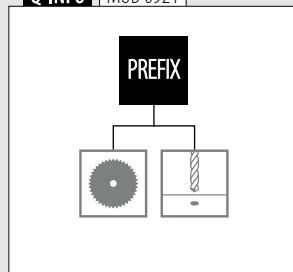

Q-INFO MOD 0551 / 0552



Do rury okrągłej

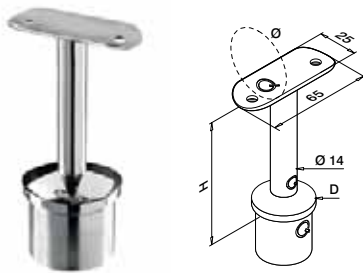

MOD 0710

316	Poler					
OUTDOOR		D	Ø	H		
140710-042-00-10		42,4 x 2,0	42,4	79	QS-11	476 2



Do rury okrągłej

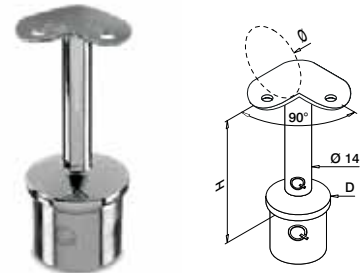

MOD 0710

316	Poler					
OUTDOOR		D	Ø	H		
140710-042-90-10		42,4 x 2,0	42,4	79	QS-11	476 2



Do rury okrągłej

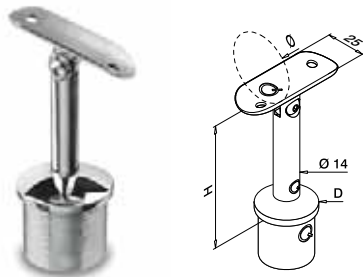

MOD 0718

316	Poler					
OUTDOOR		D	Ø	H		
140718-042-10		42,4 x 2,0	42,4	79	QS-11	476 2



Q-INFO | MOD 071x-042-00

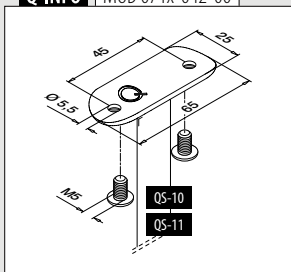

Q-INFO | MOD 0718

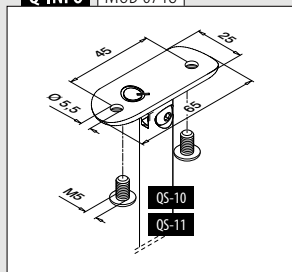

Q-INFO | MOD 071x-04x-90

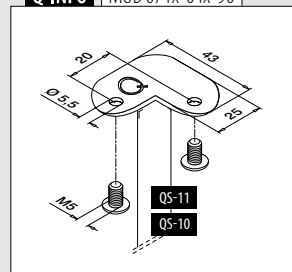

Q-INFO | MOD 071x-04x-90

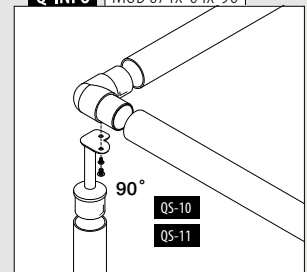

Do rury okrągłej

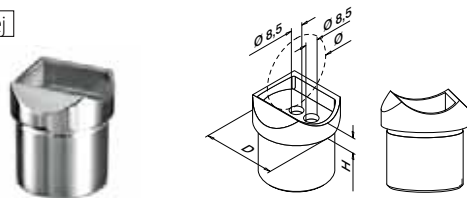

MOD 0770

316	Poler				
OUTDOOR	D	Ø	H		
140770-042-10	42,4 x 2,0	42,4	9	QS-27 476	2



Pasuje do MOD 0303 łączniki

Do rury okrągłej

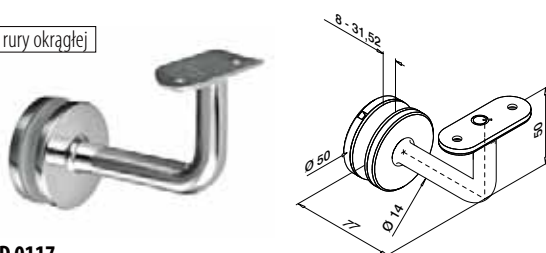

MOD 0117

316	Poler			
OUTDOOR	Ø			
140117-042-10	42,4		QS-11 476	2
140117-048-10	48,3		QS-11 476	2



Q-INFO MOD 0770

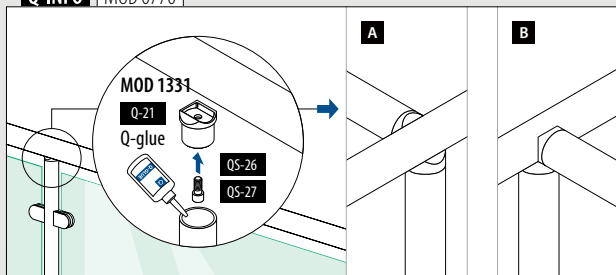

Q-INFO MOD 0117

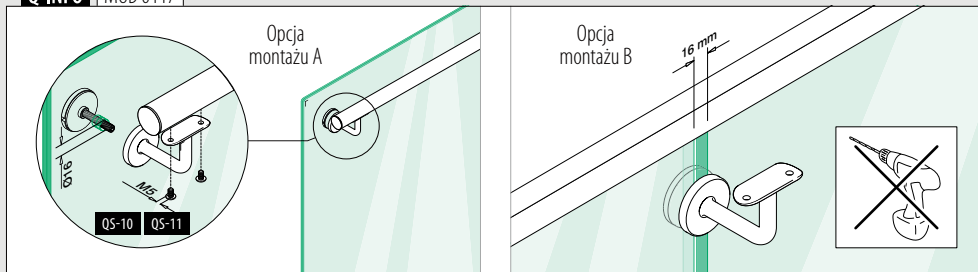

Q-INFO MOD 0117

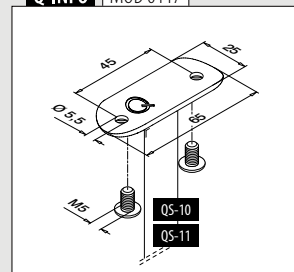

Do rury okrągłej

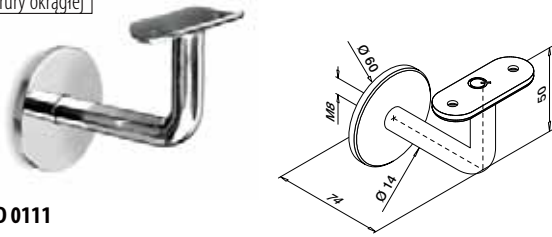

MOD 0111

304 Poler

INDOOR

SELL OUT	130111-042-10	42,4	QS-10 476	2
----------	---------------	------	-----------	---

316 Poler

OUTDOOR

	140111-042-10	42,4	QS-11 476	2
--	---------------	------	-----------	---



Do rury okrągłej

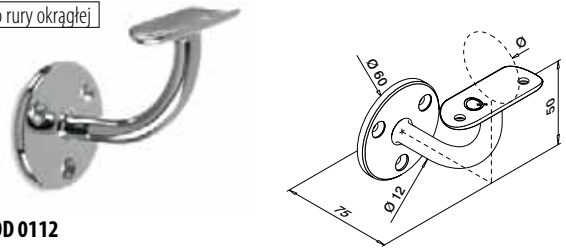

MOD 0112

304 Poler

INDOOR

SELL OUT	130112-042-10	42,4	QS-7 475 / QS-10 476 / QS-87 474	2
----------	---------------	------	----------------------------------	---

316 Poler

OUTDOOR

	140112-042-10	42,4	QS-50 475 / QS-11 476 / QS-87 474	2
--	---------------	------	-----------------------------------	---



SELL OUT Tylko do wyczerpania zapasów.

Q-INFO MOD 0111

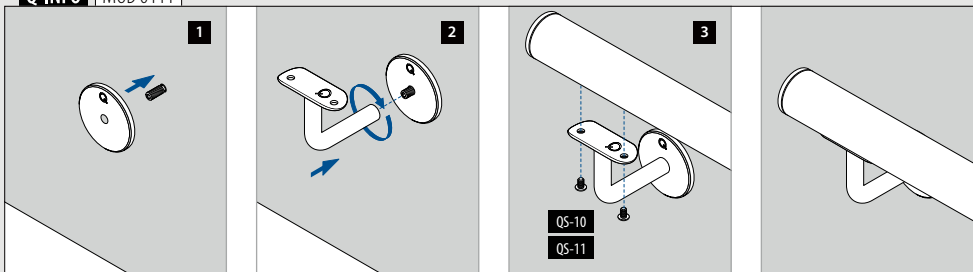

Q-INFO

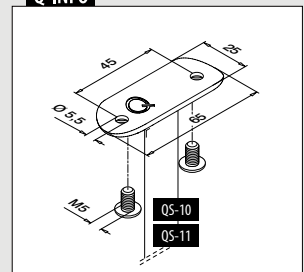

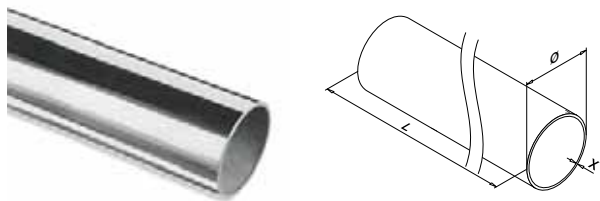

MOD 0900

304 Poler

INDOOR

Ø

X



130900-242-50-10 42,4 2,0 L = 5 m

316 Poler

OUTDOOR

140900-242-50-10 42,4 2,0 L = 5 m

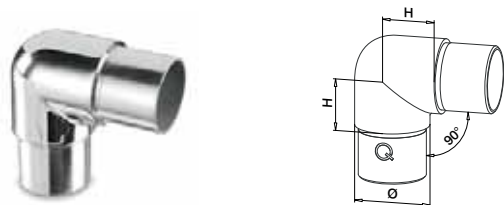

MOD 0303

316 Poler

OUTDOOR

Do rury Ø

H



140303-242-10 42,4 x 2,0 30 2



Pasuje do MOD 0710, 0810 i 4710 (podpory poręczy)



MOD 5792 - EASY HIT®

304 Surowy

INDOOR

Do rury Ø



135792-242 42,4 x 2,0 2

316 Surowy

OUTDOOR

145792-242 42,4 x 2,0 2



International Design Model Protection

Q-INFO MOD 5792

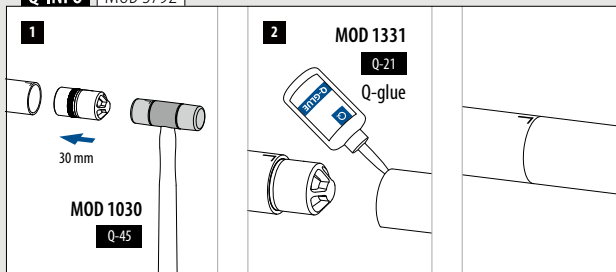

Q-INFO MOD 0900

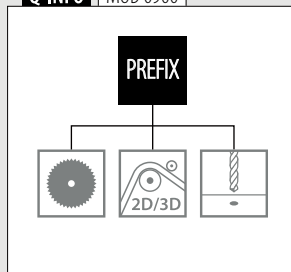

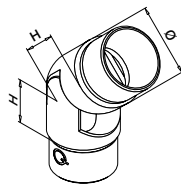

0-70°

**MOD 0312****316**

Poler

OUTDOOR**Do rury Ø****H**

140312-242-10

42,4 x 2,0

27

2



International Design Model Protection

Kołpaki końcowe

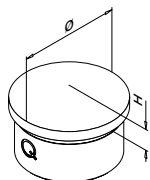
**MOD 0729****304**

Poler

INDOOR**Do rury Ø****H**

130729-242-10

42,4 x 2,0

9

2

SELL
OUT**316**

Poler

OUTDOOR**Do rury Ø****H**

140729-242-10

42,4 x 2,0

9

2

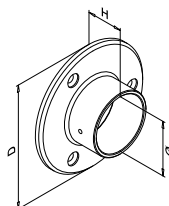

Kołnierz przyścienny

**MOD 0505****316**

Poler

OUTDOOR**Dla Ø****D****H**

140505-042-10

42,4

95

30

QS-50 475

2



Oprawki prętów

Do rury okrągłej

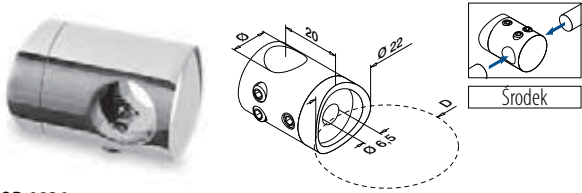

MOD 0831

316	Poler				
OUTDOOR	D	Ø			
140831-042-10	42,4	12	QS-16 476	4	



Pręty

Q-TUBE



MOD 1910

316	Poler		
OUTDOOR	Ø		
141910-012-50-10	12	L = 5 m	



Q-INFO MOD 1910

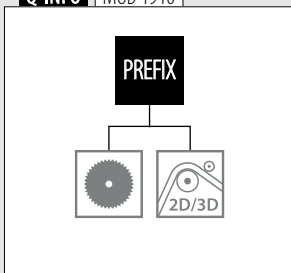

Q-INFO MOD 0831

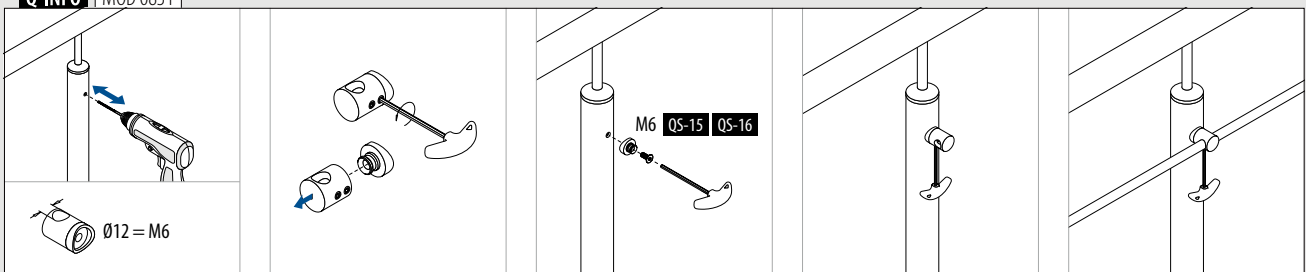

Adaptory do blachy - MOD 2800

Do rury płaskiej

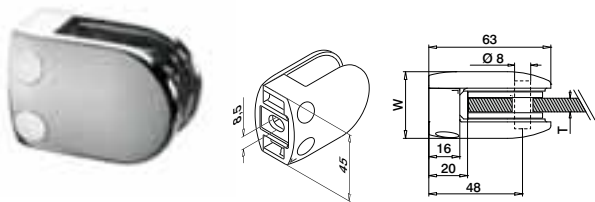

MOD 2800

304		Poler			
INDOOR	W	T			
132800-000-10	34	Zobacz MOD 5028	QS-26	478	4
316		Poler			
OUTDOOR	W	T			
142800-000-10	34	Zobacz MOD 5028	QS-27	478	4



International Design Model Protection

Do rury okrągłej

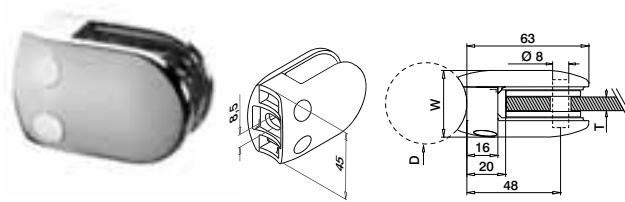

MOD 2800

304		Poler			
INDOOR	D	W	T		
132800-042-10	42,4	34	Zobacz MOD 5028	QS-47	478 4
316		Poler			
OUTDOOR	D	W	T		
142800-042-10	42,4	34	Zobacz MOD 5028	QS-45	478 4



International Design Model Protection

Wkładki gumowe do adapterów do blachy MOD 2800



2 sztuki na adapter

MOD 5028

Akcesoria		
	T	
205028-02	2	8
205028-03	3	8
205028-04	4	8



MOD 2800 Zaciski do szkła - poler 437

Sworznie zabezpieczające

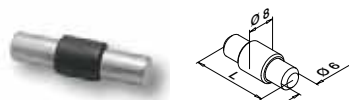

Zastosowanie opcjonalne dla MOD 2800

MOD 5015

Akcesoria		
	L	
205015-22	22	4

Q-INFO

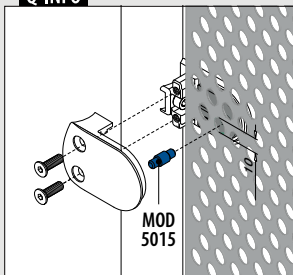

Prosimy zamawiać sworznie zabezpieczające oraz elementy złączone dodatkowo.



Tylko do wyczerpania zapasów.

Adaptory do blachy - MOD 4200

Do rury płaskiej

Zawiera płytę zabezpieczającą

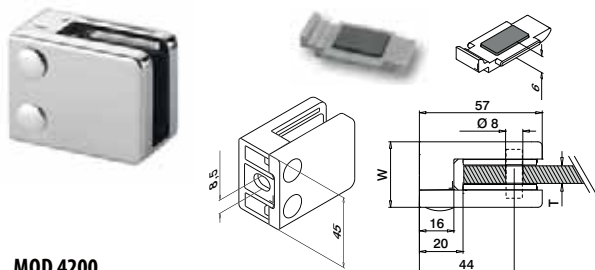

MOD 4200

316		Poler			
OUTDOOR	W	T			
144200-000-10	28	Zobacz MOD 5042	QS-27	478	4



International Design
Model Protection

Do rury okrągłej

Zawiera płytę zabezpieczającą

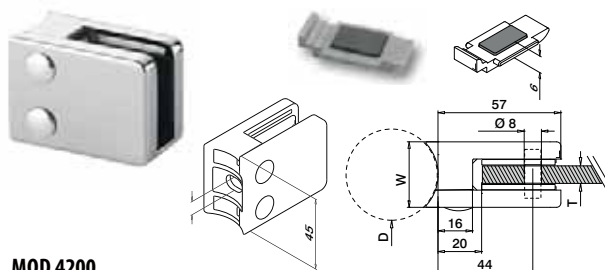

MOD 4200

316		Poler			
OUTDOOR	D	W	T		
144200-042-10	42,4	28	Zobacz MOD 5042	QS-45	478 4
144200-048-10	48,3	28	Zobacz MOD 5042	QS-45	478 4



International Design
Model Protection

Wkładki gumowe do adapterów do blachy MOD 4200



2 sztuki
na adapter

MOD 5042

Akcesoria		
	T	
205042-02	2	8
205042-03	3	8
205042-04	4	8

Sworznie zabezpieczające

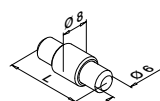

Zastosowanie opcjonalne
dla MOD 4200

MOD 5015

Akcesoria		
	L	
205015-22	22	4

MOD 4200 Zaciski do szkła - poler
438

Q-INFO

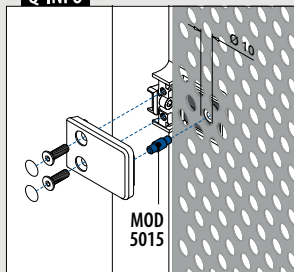



Znajdź wszystkie informacje
o elementy spawalne
online:

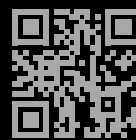

[https://q-ne.ws/
Welding23](https://q-ne.ws/Welding23)

A welder in a blue protective suit and mask is working on a metal piece. The welder is wearing heavy gloves and using a welding torch. A bright blue and white light is visible at the point of contact between the torch and the metal. The background is dark, emphasizing the welder and the work.

ELEMENTY SPAWALNE

Kołnierze słupków balustradowych

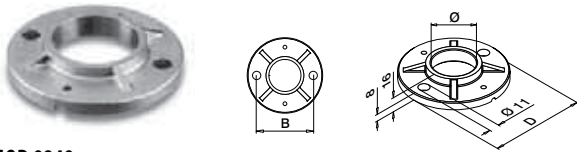

MOD 0940

304		Surowy			
INDOOR	Ø	B	D		
130940-042	42,4	75	100	QS-59	471
130940-048	48,3	80	100	QS-59	471

316		Surowy			
OUTDOOR	Ø	B	D		
140940-042	42,4	75	100	QS-58	471
140940-048	48,3	80	100	QS-58	471

MOD 0941

316		Surowy			
OUTDOOR	Ø	B	D		
140941-048	48,3	90	120	QS-58	471

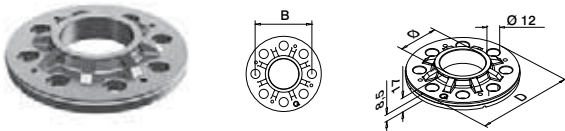

MOD 3504

304		Surowy				
INDOOR	Ø	B	D			
133504-042	42,4	80	105	QS-272	468 / QS-59	471
133504-048	48,3	90	115	QS-272	468 / QS-59	471

316		Surowy				
OUTDOOR	Ø	B	D			
143504-042	42,4	80	105	QS-273	468 / QS-58	471
143504-048	48,3	90	115	QS-273	468 / QS-58	471

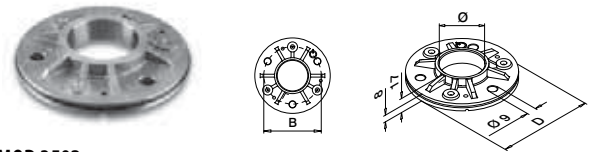

MOD 3502

304		Surowy			
INDOOR	Ø	B	D		
133502-042	42,4	80	105	QS-35	471
133502-048	48,3	90	115	QS-35	471

316		Surowy			
OUTDOOR	Ø	B	D		
143502-042	42,4	80	105	QS-34	471
143502-048	48,3	90	115	QS-34	471

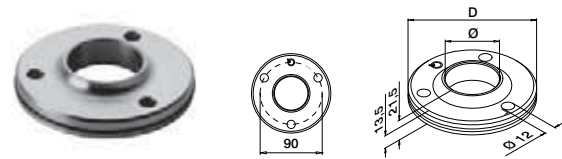

MOD 3505

316		Surowy			
OUTDOOR	Ø	D			
143505-048	48,3	115	QS-273	468	



Q-INFO | MOD 3504

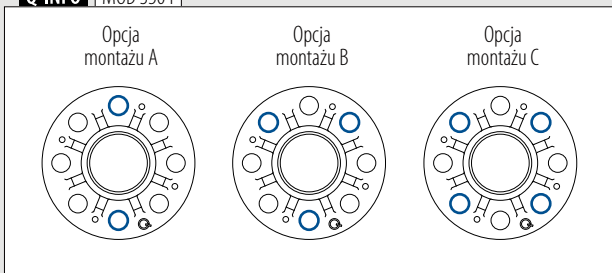

Q-INFO | MOD 0940

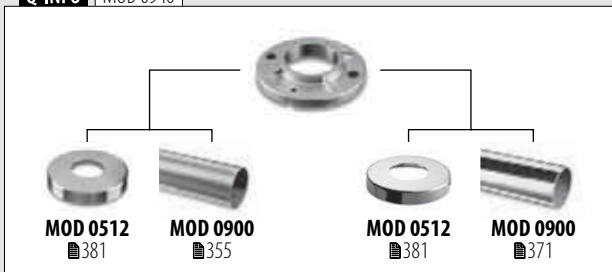

Q-INFO | MOD 0941



Q-INFO | MOD 3502 / 3505 / 3504

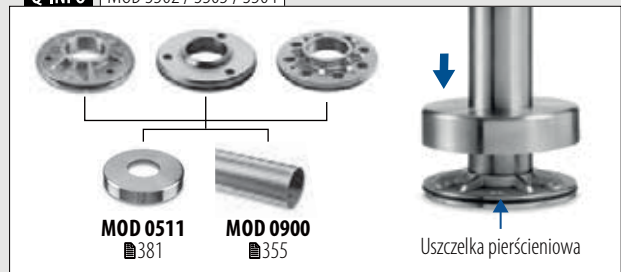

Kołnierze słupków balustradowych

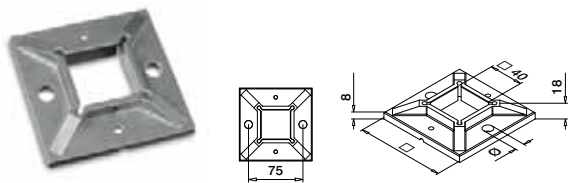

MOD 4940

304		Surowy			
INDOOR	□	Ø	B		
134940-040	100	11	75	QS-59	471

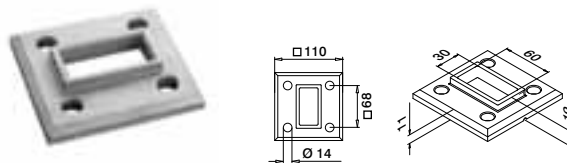

MOD 3503

316		Surowy			
OUTDOOR	□	Ø	B		
143503-063	100	11	75	QS-559	469

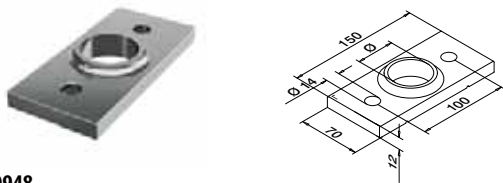

MOD 0948

316		Surowy			
OUTDOOR	Ø				
140948-042-00	42,4	QS-225	477	2	
140948-048-00	48,3	QS-225	477	2	

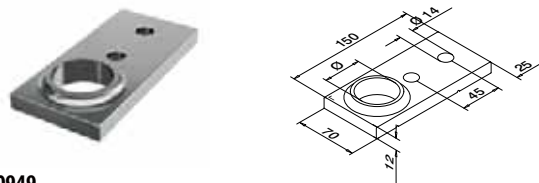

MOD 0949

316		Surowy			
OUTDOOR	Ø				
140949-042-00	42,4	QS-225	477	2	
140949-048-00	48,3	QS-225	477	2	



Kołpaki maskujące do MOD 0948

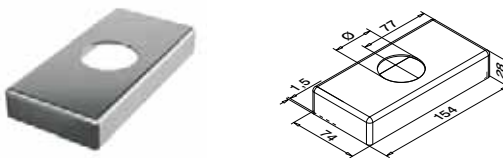

MOD 0514

316		Szlifowana			
OUTDOOR	Ø				
140514-042-12	42,4			2	
140514-048-12	48,3			2	



Kołpaki maskujące do MOD 0949

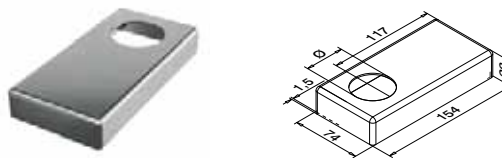

MOD 0515

316		Szlifowana			
OUTDOOR	Ø				
140515-042-12	42,4			2	
140515-048-12	48,3			2	



Q-INFO | MOD 4940

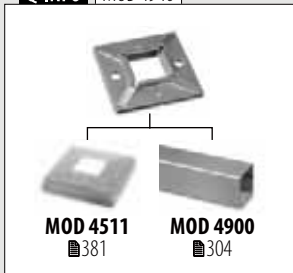

Q-INFO | MOD 3503



Q-INFO | MOD 0948



Q-INFO | MOD 0949



Podpory poręczy

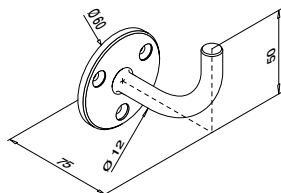

MOD 0113

304	Szlifowana		
INDOOR			
130113	QS-7 475 / QS-87 474		
130113	2		
316	Szlifowana		
OUTDOOR			
140113	QS-50 475 / QS-87 474		
140113	2		

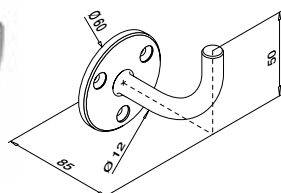

MOD 0109

304	Szlifowana		
INDOOR			
130109	QS-7 475 / QS-87 474		
130109	2		

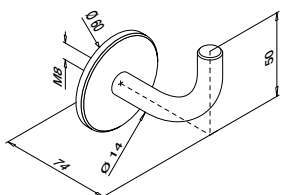

MOD 0114

304	Szlifowana		
INDOOR			
SELL OUT 130114	QS-1 475		
130114	2		
316	Szlifowana		
OUTDOOR			
SELL OUT 140114	QS-2 475		
140114	2		

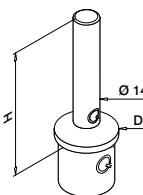

MOD 0695

304	Szlifowana		
INDOOR			
130695	D 42,4 x 2,0	H 79	
130695	2		
316	Szlifowana		
OUTDOOR			
140695	D 42,4 x 2,0	H 79	
140695	2		

MOD 0696

316	Szlifowana		
OUTDOOR			
140696	D 48,3 x 2,0	H 80	
140696	2		



Kołnierze podpór poręczy

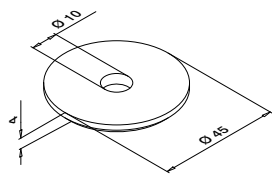

MOD 1937

304	Szlifowana	
INDOOR		
131937		4

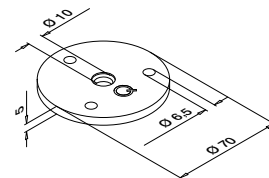

MOD 1936

304	Szlifowana	
INDOOR		
131936	QS-56	4

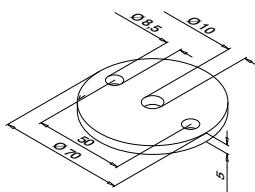

MOD 1939

304	Szlifowana	
INDOOR		
131939	QS-3	8



MOD 1810
 383



MOD 1801
 383



MOD 1802
 383

Elementy spawalne do podpór poręczy

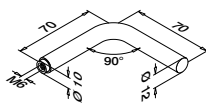

MOD 0813

304	Szlifowana	
INDOOR		
130813	QS-14	2

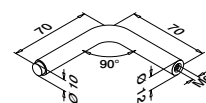

MOD 0814

304	Szlifowana	
INDOOR		
130814-670		2

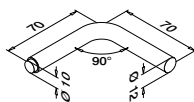

MOD 0815

304	Szlifowana	
INDOOR		
130815		2

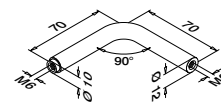

MOD 0816

304	Szlifowana	
INDOOR		
130816	QS-14	2



Q-INFO MOD 0813

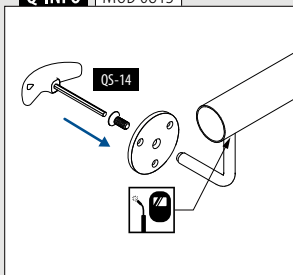

Q-INFO MOD 0814

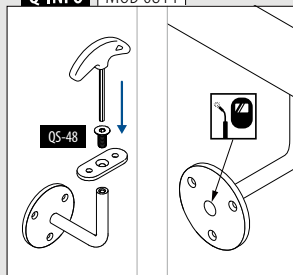

Q-INFO MOD 0815

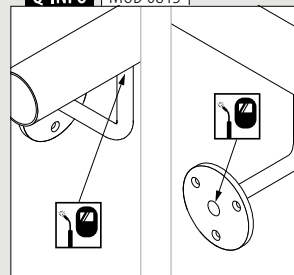

Q-INFO MOD 0816

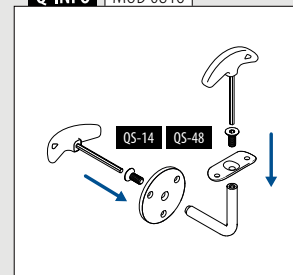



MOD 4511

304	Szlifowana		
INDOOR		H	
134511-040-12	108	25	2
316	Szlifowana		
OUTDOOR			
144511-040-12	108	25	2



MOD 4513

316	Szlifowana		
OUTDOOR			
144513-063-12			2



MOD 0519

316	Szlifowana		
OUTDOOR			
140519			2

Odlewy cynkowe Efekt stali nierdzewnej

INDOOR			
100519			2

SELL OUT

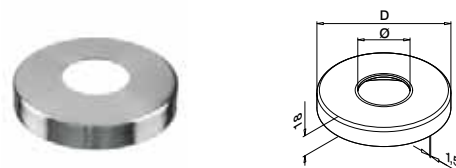

MOD 0512

304	Szlifowana		
INDOOR	Ø	D	
130512-033-12	33,7	105	2
130512-042-12	42,4	105	2
130512-048-12	48,3	105	2

316	Szlifowana		
OUTDOOR			
140512-033-12	33,7	105	2
140512-042-12	42,4	105	2
140512-048-12	48,3	105	2

316	Poler		
OUTDOOR			
140512-042-10	42,4	105	2
140512-048-10	48,3	105	2

MOD 0513

304	Szlifowana		
INDOOR	Ø	D	
130513-042-12	42,4	125	2
130513-048-12	48,3	125	2
130513-060-12	60,3	125	2

316	Szlifowana		
OUTDOOR			
140513-042-12	42,4	125	2
140513-048-12	48,3	125	2

SELL OUT



MOD 1514

304	Szlifowana		
INDOOR	Ø		
131514-012	12,0		2
131514-014	14,0		2



MOD 1515

304	Szlifowana		
INDOOR	Ø		
131515-012	12,0		2



MOD 0511

304	Szlifowana		
INDOOR	Ø	D	
130511-042-12	42,4	110	2
130511-048-12	48,3	120	2

316	Szlifowana		
OUTDOOR			
140511-042-12	42,4	110	2
140511-048-12	48,3	120	2

Q-INFO MOD 0519

Do MOD 0109, 0113 i 0114

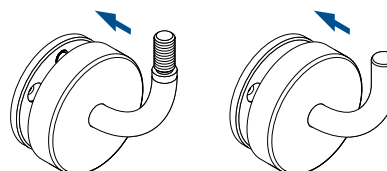

MOD 0519

MOD 0519

SELL OUT Tylko do wyczerpania zapasów.



ELEMENTY SPAWALNE

Łączniki poręczy

Do rury płaskiej



MOD 1810

304	Szlifowana		
INDOOR			
131810-000-12	QS-48 476 / QS-10 476	8	
316	Szlifowana		
OUTDOOR			
141810-000-12	QS-89 476 / QS-11 476	8	



Do rury okrągłej

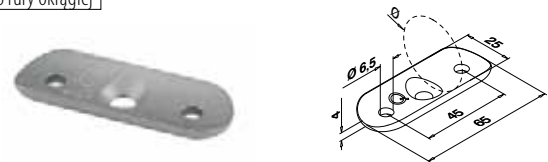

MOD 1810

304	Szlifowana		
INDOOR			
131810-033-12	33,7 QS-48 476 / QS-10 476	8	
131810-042-12	42,4 QS-48 476 / QS-10 476	8	
131810-048-12	48,3 QS-48 476 / QS-10 476	8	
316	Szlifowana		
OUTDOOR			
141810-042-12	42,4 QS-89 476 / QS-11 476	8	
141810-048-12	48,3 QS-89 476 / QS-11 476	8	



Do rury płaskiej

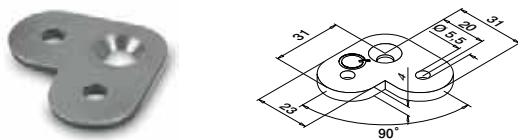

MOD 1802

304	Szlifowana		
INDOOR			
131802-000	QS-48 476 / QS-10 476	8	



Do rury okrągłej

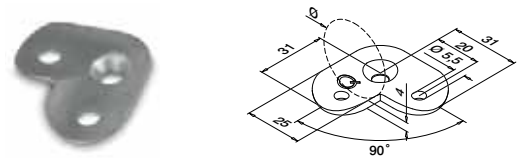

MOD 1802

304	Szlifowana		
INDOOR			
131802-042	42,4 QS-48 476 / QS-10 476	8	
131802-048	48,3 QS-48 476 / QS-10 476	8	



Do rury płaskiej

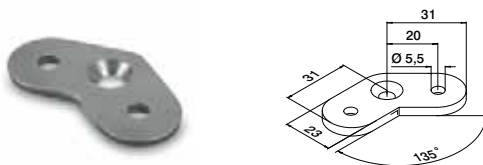

MOD 1801

304	Szlifowana		
INDOOR			
131801-000	QS-48 476 / QS-10 476	8	



Do rury okrągłej

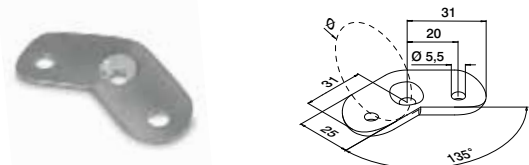

MOD 1801

304	Szlifowana		
INDOOR			
131801-042	42,4 QS-48 476 / QS-10 476	8	
131801-048	48,3 QS-48 476 / QS-10 476	8	



MOD 0811 339	MOD 0812 339	MOD 5735, 5736 340
------------------------	------------------------	------------------------------

MOD 1936 380	MOD 1937 380	MOD 1939 380
------------------------	------------------------	------------------------

MOD 4811 300	MOD 4733 300
------------------------	------------------------

Do rury okrągłej

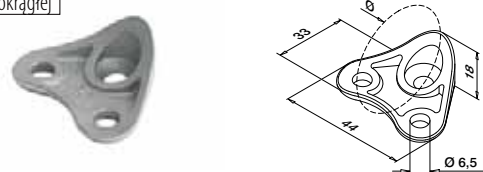

MOD 1820

316	Szlifowana		
OUTDOOR			
141820-042-12	42,4 QS-89 476 / QS-11 476	8	

Pasuje do MOD 0305 łączniki
International Design Model Protection



d line
HANDRAIL SYSTEM

Duński design *Knud Holscher.*

"Koncepcje ekspresyjnego i minimalistycznego wzornictwa produktów ze stali nierdzewnej zostały w pełni zrealizowane w systemie poręczy d line. Jest to grupa atrakcyjnych i funkcjonalnych produktów, które są proste w instalacji i które można łatwo modyfikować i naprawiać. System poręczy można dostosować do najbardziej wymagających projektów architektonicznych bez uszczerbku dla ich wartości estetycznej."

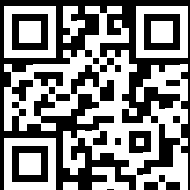

Sprawdź katalog d line na
<https://q-ne.ws/DLine23>



reddot



Q-railing



BENDYWOOD

NATURAIL

Znajdź wszystkie informacje o drewnie online:

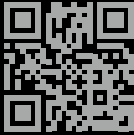

<https://q-ne.ws/Wood23>

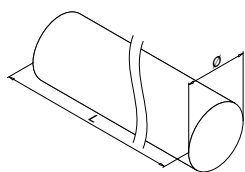
**MOD 0990**

Buk	Powierzchnia naturalna, surowa	
INDOOR	Ø	
170990-042-36-39	42,0	L = 3,6 m
170990-042-66-39	42,0	L = 6,6 m

PREFIX



Zobacz instrukcje dotyczące montażu dostarczone z produktem.
Drewno jest produktem naturalnym. Wybarwienie może się różnić.

Q-INFO**Q-INFO**

Ø 42 R_{min} : 840 mm

Jeśli części przechowywane są w opakowaniu, można je składać nawet cztery miesiące po dostawie.

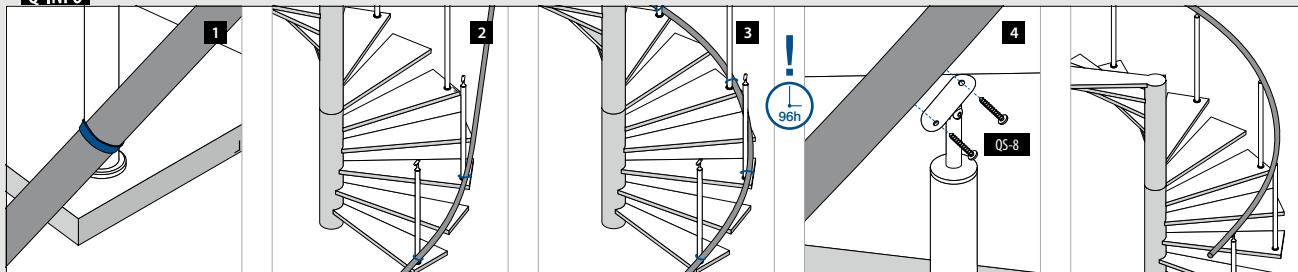
Q-INFO

Pochwyty

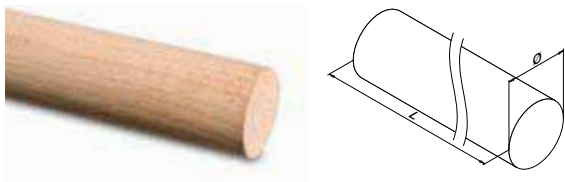

MOD 0950

Buk	Powierzchnia naturalna, surowa	
INDOOR	Ø	
170950-042-25-39	42,0	L = 2,5 m

PREFIX

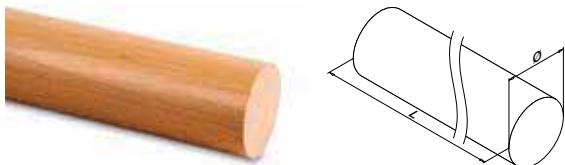

MOD 0950

Buk	Lakier	
INDOOR	Ø	
170950-042-25-40	42,0	L = 2,5 m

PREFIX

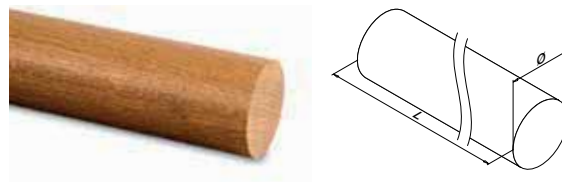

MOD 0950

Dąb	Lakier	
INDOOR	Ø	
170950-042-25-43	42,0	L = 2,5 m

PREFIX

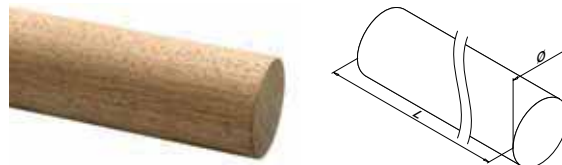

MOD 0950

Kambala	Powierzchnia naturalna, surowa	
OUTDOOR	Ø	
170950-042-25-47	42,0	L = 2,5 m

PREFIX

Akcesoria

Kołki



MOD 0203

Drewno		
INDOOR	QS	
200203	QS-512	50

Pochwył

Łączniki



MOD 0793

304	Szlifowana	
INDOOR	Ø	
170793-042	42,0	QS-7 475 2
316	Szlifowana	
OUTDOOR		
180793-042	42,0	QS-50 475 2



Q-INFO | MOD 0950



Q-INFO

Drewno jest produktem naturalnym. Wybarwienie może się różnić.

Q-INFO | MOD 0950

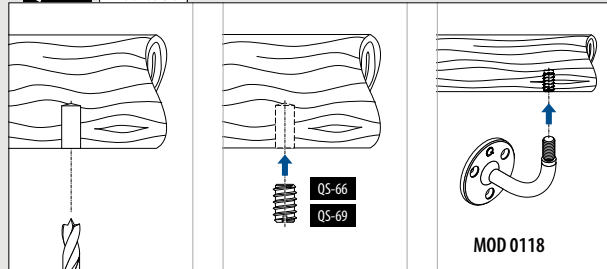

Q-INFO | MOD 0950 / 0203

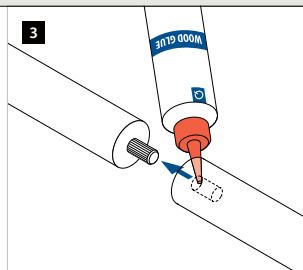
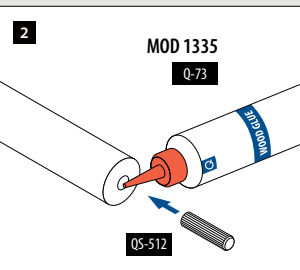
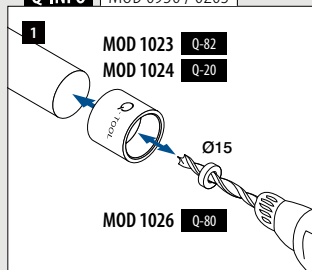

Q-INFO | MOD 0950

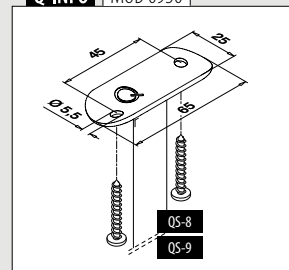



MOD 0313

316	Szlifowana			
OUTDOOR	Ø			
180313-042	42,0	QS-50	475	2

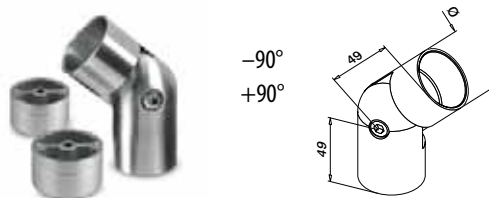

MOD 0308

304	Szlifowana			
INDOOR	Ø			
170308-042	42,0	QS-7	475	2



Pochwył

Adaptery



MOD 0301

304	Szlifowana			
INDOOR	Ø			
170301-042	42,0	QS-7	475	2

316	Szlifowana			
OUTDOOR	Ø			
180301-042	42,0	QS-50	475	2



Nie nadaje się do MOD 0710, 0810 i 4710 podpory poręczy.



MOD 0792

304	Surowy			
INDOOR	Ø			
170792-042	42,0	QS-7	475	2

316	Surowy			
OUTDOOR	Ø			
180792-042	42,0	QS-50	475	2



Pochwył

Końcówki



MOD 0732

304	Szlifowana			
INDOOR	Ø			
170732-042	42,0	QS-7	475	2

316	Szlifowana			
OUTDOOR	Ø			
180732-042	42,0	QS-50	475	2



MOD 0739

304	Szlifowana			
INDOOR	Ø			
170739-042	42,0	QS-7	475	2



Q-INFO

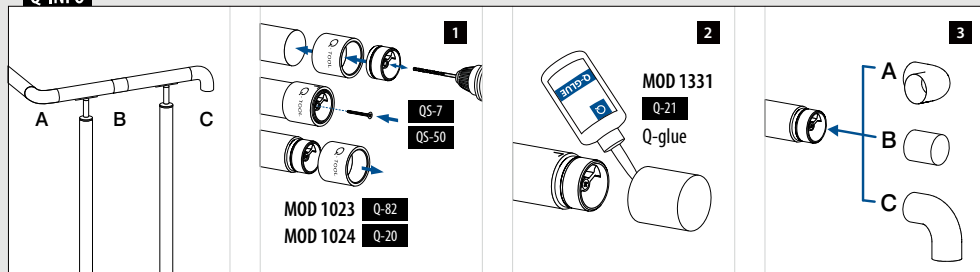



Znajdź wszystkie informacje
o wypełnieniu szklanym
online:

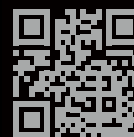

q-ne.ws/Infills23

Q-GLASS

WYPEŁNIENIA - SZKŁO

Zamów szkło w tym samym czasie
co resztę swojej balustrady.

Szkło na zamówienie

- Od 6 mm szkło monolityczne do 21,52 szkło zespolone hartowane
- Możliwość barwienia szkła lub warstw wewnętrznych Sentryglas®
- Na zamówienie możliwość zaokrąglonych lub polerowanych narożników
- Możliwość nawiercenia otworów

Szkło w asortymencie

- Dostępne od razu
- Szkło zespolone hartowane
- 8,76 mm, 6 szerokości
- Szlifowane, zaokrąglone i polerowane krawędzie
- Zaokrąglone narożniki

■ Oznaczenie CE ■ Wysoka jakość ■ Szybka dostawa ■ Konkurencyjne ceny ■ Proste zamówienie

Q-GLASS (Szkło bezpieczne)

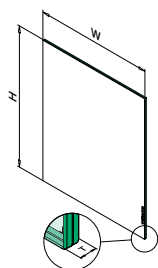

MOD 5009

Szkło bezpieczne		Laminowanego	
OUTDOOR	H	W	T
195009-070-08	800	700	8,76
195009-080-08	800	800	8,76
195009-090-08	800	900	8,76
195009-095-08	800	950	8,76
195009-100-08	800	1000	8,76
195009-150-08	800	1500	8,76



Produkty Q-glass dostępne w magazynie

Q-INFO

Obliczenie

$$H (m) \times W (m) \times 2,5 \times 8 = \text{kg}$$

Przykład

H	W	Tg
0,8 m	1,0 m	8 mm
$0,8 \times 1,0 \times 2,5 \times 8 = 16,00 \text{ kg}$		

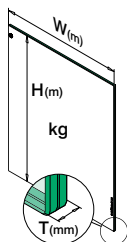

Q-INFO

Laminowane szkło bezpieczne

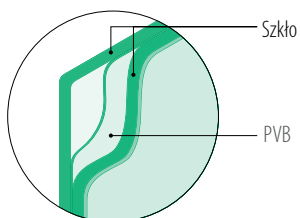
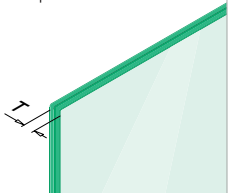

- Szlifowane
- Zaokrąglone narożniki
- Zaokrąglone krawędzie
- Polerowane

Oprawki

Do rury płaskiej

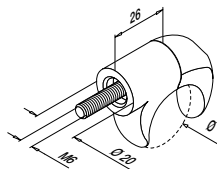

MOD 0860

304		Szlifowana	
INDOOR	Ø		
130860-000	30		2
316		Szlifowana	
OUTDOOR			
140860-000	30		2

International Design
Model Protection

Do rury okrągłej

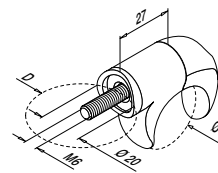

MOD 0860

304		Szlifowana		
INDOOR	D	Ø		
130860-042	42,4	30		2
316		Szlifowana		
OUTDOOR				
140860-042	42,4	30		2
140860-048	48,3	30		2

SELL
OUTInternational Design
Model Protection

Rura ramowa do szkła

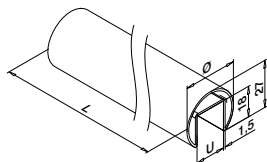

MOD 6930

304		Szlifowana		
INDOOR	Ø	U		
SELL OUT 136930-25-12	30	14		L = 2,5 m
136930-50-12	30	14		L = 5 m
316		Szlifowana		
OUTDOOR				
SELL OUT 146930-25-12	30	14		L = 2,5 m
146930-50-12	30	14		L = 5 m

PREFIX

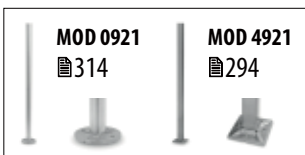

SELL OUT Tylko do wyczerpania zapasów.

Gumowe wkładki Glass Wing®

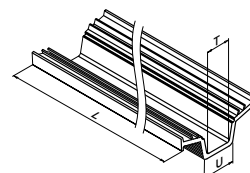

MOD 5114

Akcesoria			
Do szkła monolitycznego	U	T	
205114-050-08	14	8	L = 5 m
205114-050-10	14	10	L = 5 m
Do szkła laminowanego			
205114-050-08	14	8,76 - 9,52	L = 5 m
205114-050-10	14	10,76	L = 5 m

International Design Model Protection

Q-INFO MOD 6930

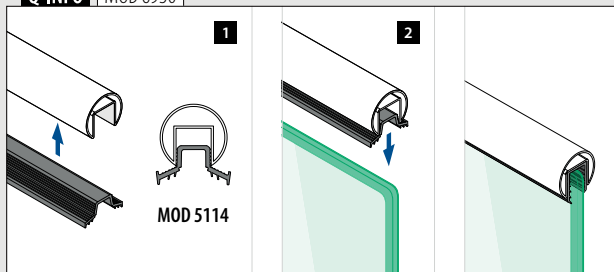

Q-INFO MOD 6930

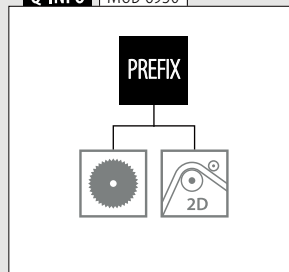

Q-INFO MOD 0860

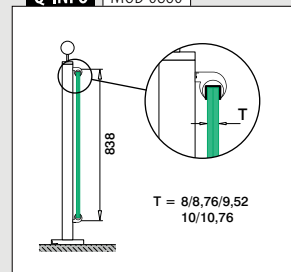



RURA RAMOWA DO SZKŁA

Q-railing

Łączniki



MOD 6793

304		Szlifowana		
INDOOR	Do rury Ø			
136793-030-12	30 x 1,5			2
316		Szlifowana		
OUTDOOR	Do rury Ø			
146793-030-12	30 x 1,5			2



MOD 6333

304		Szlifowana		
INDOOR	Do rury Ø	H		
136333-12	30 x 1,5	25		2
316		Szlifowana		
OUTDOOR	Do rury Ø	H		
146333-12	30 x 1,5	25		2



Łączniki

Nastawne

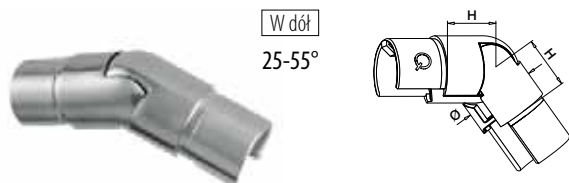

MOD 6332

316		Szlifowana		
OUTDOOR	Do rury Ø	H		
146332-02-12	30 x 1,5	25		2

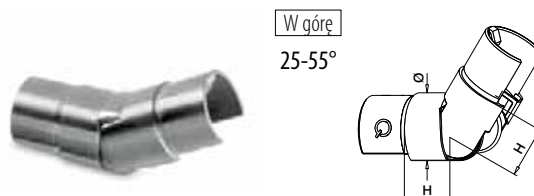

MOD 6332

316		Szlifowana		
OUTDOOR	Do rury Ø	H		
146332-01-12	30 x 1,5	25		2



Końcówki końcowe

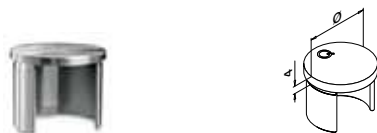

MOD 6733

304		Szlifowana		
INDOOR	Do rury Ø			
136733-030-12	30 x 1,5			2
316		Szlifowana		
OUTDOOR	Do rury Ø			
146733-030-12	30 x 1,5			2



Znajdź wszystkie
informacje o wypełnieniu
z prętów i rur online:

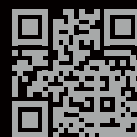

q-ne.ws/Infills23

WYPEŁNIENIA - PRĘTY I RURY

Wypełnienia

Pręty

Q-TUBE

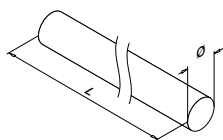

MOD 1910

304 Szlifowana			
INDOOR	Ø		
131910-012-25-12	12	L = 2,5 m	
131910-012-50-12	12	L = 5 m	
316 Szlifowana			
OUTDOOR			
141910-012-25-12	12	L = 2,5 m	
141910-012-50-12	12	L = 5 m	
316 Poler			
OUTDOOR			
141910-012-50-10	12	L = 5 m	



Wypełnienia

Rury

Q-TUBE

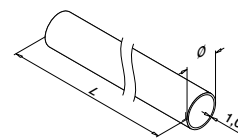

MOD 1900

304 Szlifowana			
INDOOR	Ø		
131900-112-25-12	12	L = 2,5 m	
131900-112-50-12	12	L = 5 m	
304 Szlifowana			
INDOOR			
131900-016-50-12	16	L = 5 m	
316 Szlifowana			
OUTDOOR			
141900-016-50-12	16	L = 5 m	



Wypełnienia

Łączniki

Nastawne



Do prętów

-90°
+90°

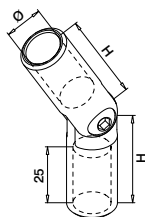

MOD 1312

304 Szlifowana			
INDOOR	Ø	H	
131312-012-12	12	36	6
316 Szlifowana			
OUTDOOR			
141312-012-12	12	36	6



-90°
+90°

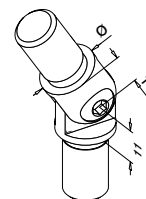

MOD 1302

304 Szlifowana			
INDOOR	Do rury Ø		
131302-016-12	16 x 1,0		6
316 Szlifowana			
OUTDOOR			
141302-016-12	16 x 1,0		6



Wypełnienia

Łączniki

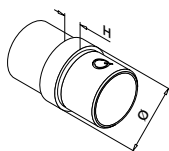

MOD 1790

304 Szlifowana			
INDOOR	Do rury Ø	H	
131790-112-12	12 x 1,0	5	4
131790-016-12	16 x 1,0	6	4
316 Szlifowana			
OUTDOOR			
141790-016-12	16 x 1,0	6	4



Q-INFO MOD 1910 / 1900

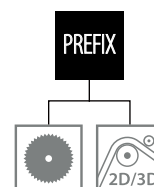

Kołpaki końcowe



MOD 1729

304		Szlifowana		
INDOOR	Do rury Ø	H		
131729-016-12	16,0 x 1,0	4	2	
316		Szlifowana		
OUTDOOR				
141729-016-12	16,0 x 1,0	4	2	

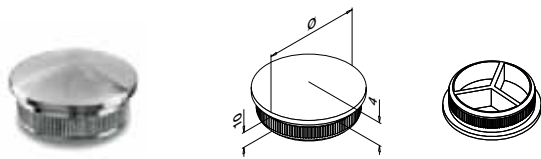

MOD 1759 - EASY HIT®

304		Szlifowana		
INDOOR	Do rury Ø			
131759-112-12	12 x 1,0	4		
316		Szlifowana		
OUTDOOR				
141759-112-12	12 x 1,0	4		

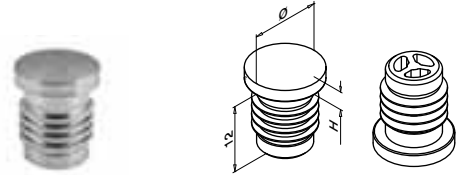

MOD 1759 - EASY HIT®

Plastik		Efekt stali nierdzewnej		
INDOOR	Do rury Ø	H		
151759-112	12 x 1,0	3	4	
151759-016	16 x 1,0	4	4	



MOD 0735

304		Szlifowana		
INDOOR	Ø			
130735-012-12	12	QS-5 475	4	
316		Szlifowana		
OUTDOOR				
140735-012-12	12	QS-6 475	4	



Zakończenia

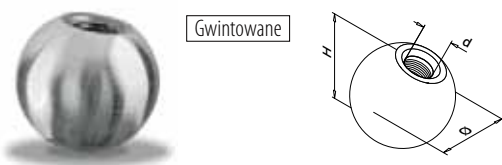

MOD 0220

304		Szlifowana			
INDOOR	Ø	H	d		
130220-020	20	ca. 18,5	M6	6	
130220-025	25	ca. 23,5	M8	6	
130220-030	30	ca. 28,5	M8	6	
130220-050	50	ca. 48,5	M8	2	

SELL OUT

316		Szlifowana			
OUTDOOR					
140220-020	20	ca. 18,5	M6	6	
140220-025	25	ca. 23,5	M8	6	
140220-040	40	ca. 38,5	M8	2	

SELL OUT

SELL OUT

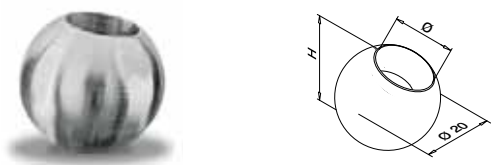

MOD 1221

304		Szlifowana		
INDOOR	Ø	H		
131221-012	12	ca. 17,5	6	
316		Szlifowana		
OUTDOOR				
141221-012	12	ca. 17,5	6	



Q-INFO MOD 0735

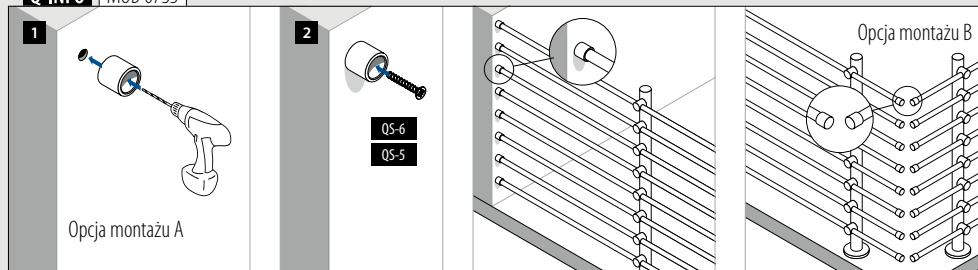

SELL OUT Tylko do wyczerpania zapasów.

Oprawki prętów

Do rury płaskiej

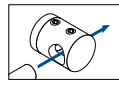
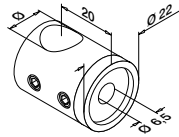

Środek

MOD 0830

304 Szlifowana		316 Szlifowana	
INDOOR	Ø	INDOOR	Ø
130830-000-12	12	140830-000-12	12



Do rury płaskiej

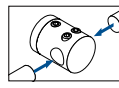
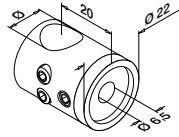

Środek

MOD 0831

304 Szlifowana		316 Szlifowana	
INDOOR	Ø	INDOOR	Ø
130831-000-12	12	140831-000-12	12



Do rury płaskiej

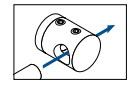
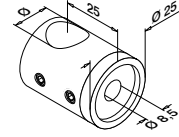

Środek

MOD 0840

304 Szlifowana		316 Szlifowana	
INDOOR	Ø	INDOOR	Ø
130840-000-12	16	140840-000-12	16



Do rury płaskiej

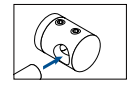
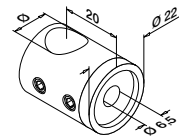

Lewa

MOD 0832

304 Szlifowana		316 Szlifowana	
INDOOR	Ø	INDOOR	Ø
130832-000-12	12	140832-000-12	12



Do rury płaskiej

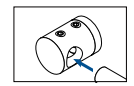
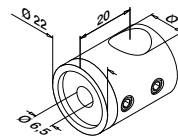

Prawa

MOD 0833

304 Szlifowana		316 Szlifowana	
INDOOR	Ø	INDOOR	Ø
130833-000-12	12	140833-000-12	12



Q-INFO MOD 0830 / 0831 / 0840

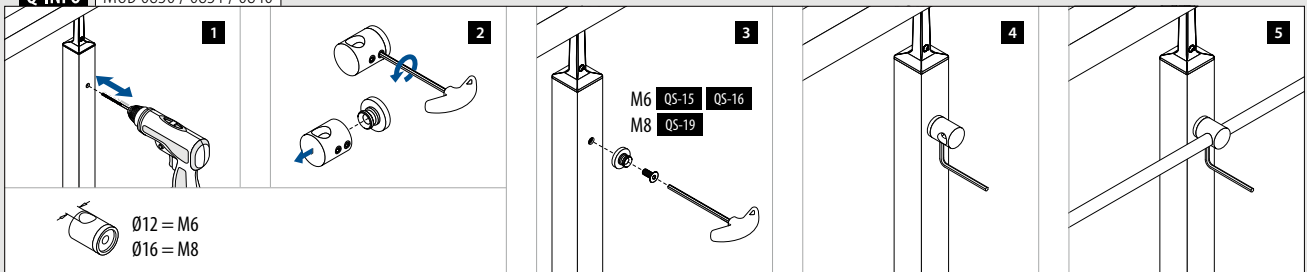

Oprawki prętów

Do rury okrągłej

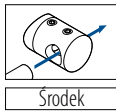
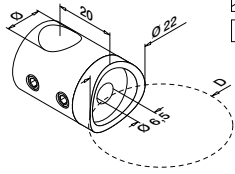

MOD 0830

304 Szlifowana

SELL OUT	INDOOR	D	Ø		
	130830-033-12	33,7	12	QS-15	476 4
	130830-042-12	42,4	12	QS-15	476 4
	130830-048-12	48,3	12	QS-15	476 4

316 Szlifowana

	OUTDOOR	D	Ø		
	140830-042-12	42,4	12	QS-16	476 4
	140830-048-12	48,3	12	QS-16	476 4



Do rury okrągłej

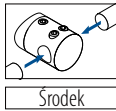
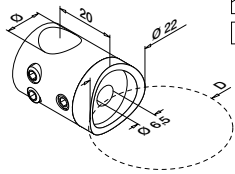

MOD 0831

304 Szlifowana

SELL OUT	INDOOR	D	Ø		
	130831-033-12	33,7	12	QS-15	476 4
	130831-042-12	42,4	12	QS-15	476 4
	130831-048-12	48,3	12	QS-15	476 4

316 Szlifowana

	OUTDOOR	D	Ø		
	140831-042-12	42,4	12	QS-16	476 4
	140831-048-12	48,3	12	QS-16	476 4

316 Poler

	OUTDOOR	D	Ø		
	140831-042-10	42,4	12	QS-16	476 4



Do rury okrągłej

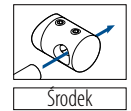
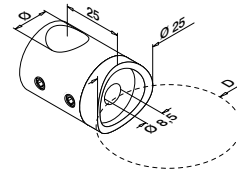

MOD 0840

304 Szlifowana

	INDOOR	D	Ø		
	130840-042-12	42,4	16	QS-19	476 4

316 Szlifowana

	OUTDOOR	D	Ø		
	140840-042-12	42,4	16	QS-20	476 4
	140840-048-12	48,3	16	QS-20	476 4



Do rury okrągłej

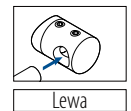
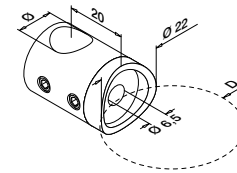

MOD 0832

304 Szlifowana

SELL OUT	INDOOR	D	Ø		
	130832-033-12	33,7	12	QS-15	476 4
	130832-042-12	42,4	12	QS-15	476 4
	130832-048-12	48,3	12	QS-15	476 4

316 Szlifowana

	OUTDOOR	D	Ø		
	140832-042-12	42,4	12	QS-16	476 4



Do rury okrągłej

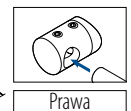
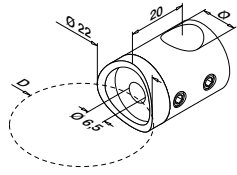

MOD 0833

304 Szlifowana

SELL OUT	INDOOR	D	Ø		
	130833-033-12	33,7	12	QS-15	476 4
	130833-042-12	42,4	12	QS-15	476 4
	130833-048-12	48,3	12	QS-15	476 4

316 Szlifowana

	OUTDOOR	D	Ø		
	140833-042-12	42,4	12	QS-16	476 4



Q-INFO | 304 | 316

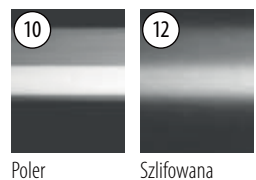

SELL OUT Tylko do wyczerpania zapasów.

Wypełnienia

Oprawki prętów

Do rury okrągłej

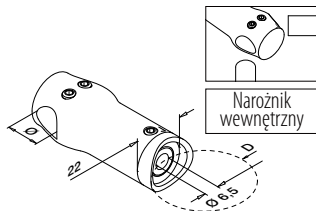

MOD 0834

304 Szlifowana

INDOOR

	D	Ø		
130834-042-12	42,4	12	QS-15 476	4
130834-048-12	48,3	12	QS-15 476	4

316 Szlifowana

OUTDOOR

140834-042-12	42,4	12	QS-16 476	4
140834-048-12	48,3	12	QS-16 476	4



International Design Model Protection

Do rury okrągłej

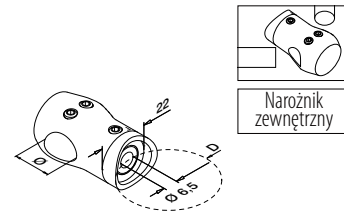

MOD 0839

304 Szlifowana

INDOOR

	D	Ø		
130839-042-12	42,4	12	QS-15 476	4
130839-048-12	48,3	12	QS-15 476	4

316 Szlifowana

OUTDOOR

140839-042-12	42,4	12	QS-16 476	4
140839-048-12	48,3	12	QS-16 476	4



International Design Model Protection

Wypełnienia

Adaptory do szkła

Ø 25 mm

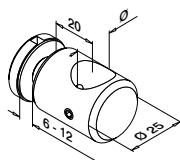

MOD 0755

304 Szlifowana

INDOOR

	Ø	
130755-16	16	4

316 Szlifowana

OUTDOOR

140755-12	12	4
-----------	----	---



Wypełnienia

Oprawki prętów

Montaż szachownica

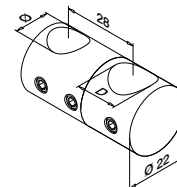

MOD 0827

304 Szlifowana

INDOOR

	D	Ø	
130827-012	12	12	4
130827-016	16	12	4



SYSTEMY PORĘCZY I BALUSTRAD

WYPEŁNIENIA - PRĘTY I RURY

SELL OUT

Tylko do wyczerpania zapasów.

Q-INFO MOD 0834 / 0839

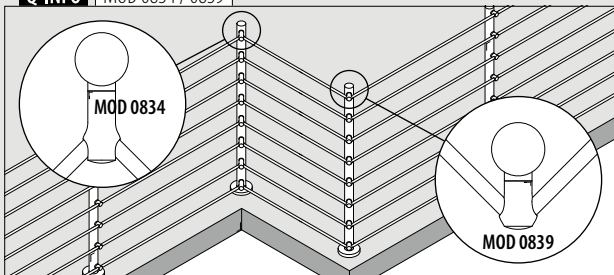

Q-INFO MOD 0755

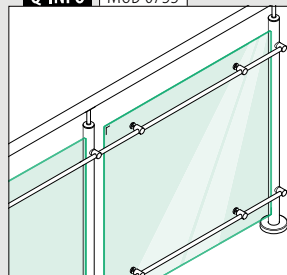

Q-INFO MOD 0827

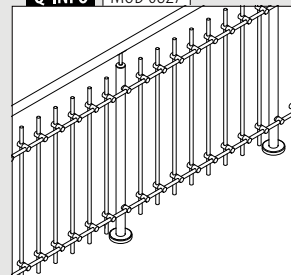

Oprawki prętów

Do rury płaskiej

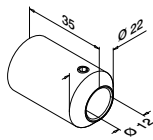

MOD 0850

304 Szlifowana

INDOOR

130850-000	QS-23 476	4
------------	-----------	---

316 Szlifowana

OUTDOOR

140850-000	QS-53 476	4
------------	-----------	---

SELL OUT



Do rury okrągłej

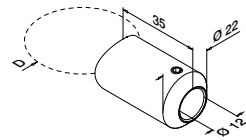

MOD 0850

304 Szlifowana

INDOOR

130850-042	42,4	QS-23 476	4
------------	------	-----------	---

316 Szlifowana

OUTDOOR

140850-042	42,4	QS-53 476	4
------------	------	-----------	---



Oprawki prętów

Nastawne

Do rury płaskiej



-90°
+90°

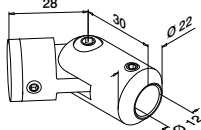

MOD 0855

304 Szlifowana

INDOOR

130855-000	QS-15 476	4
------------	-----------	---



Do rury okrągłej



-90°
+90°

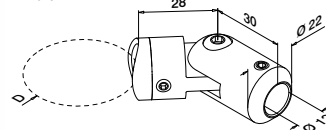

MOD 0855

304 Szlifowana

INDOOR

130855-042	42,4	QS-15 476	4
------------	------	-----------	---



Q-INFO MOD 0850-042

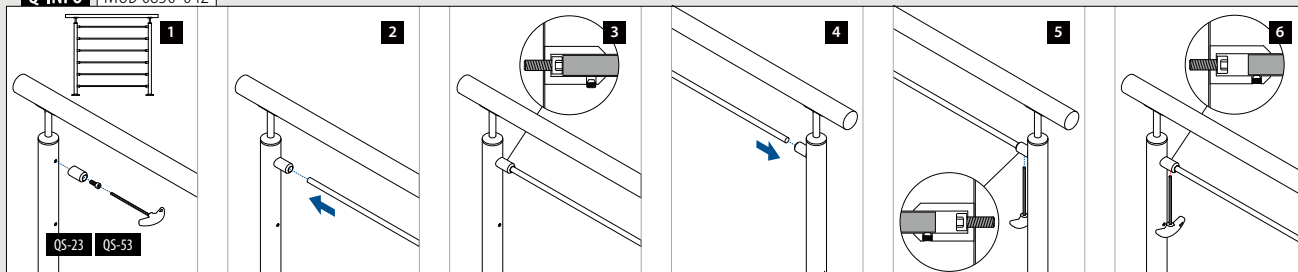



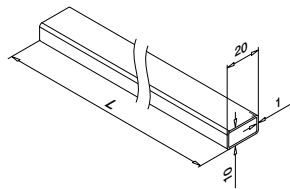

MOD 1940

304 Szlifowana

INDOOR

131940-021-50-12 20 x 10 x 1,0 L = 5 m

316 Szlifowana

OUTDOOR

141940-021-50-12 20 x 10 x 1,0 L = 5 m

PREFIX

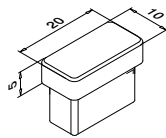

MOD 1712

304 Szlifowana

INDOOR

Do rury □

131712-021-12 20 x 10 x 1,0 4

316 Szlifowana

OUTDOOR

141712-021-12 20 x 10 x 1,0 4



International Design Model Protection

Do rury płaskiej

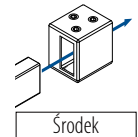
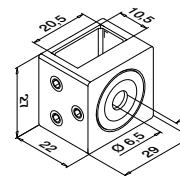

MOD 4827

304 Szlifowana

INDOOR

Do rury □

134827-12 20 x 10 x 1,0 QS-15 476 4

316 Szlifowana

OUTDOOR

144827-12 20 x 10 x 1,0 QS-16 476 4



International Design Model Protection

Q-INFO

Q-INFO MOD 1940

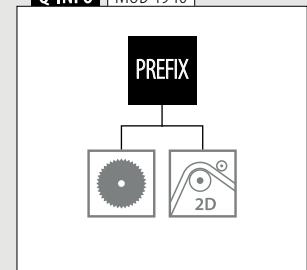
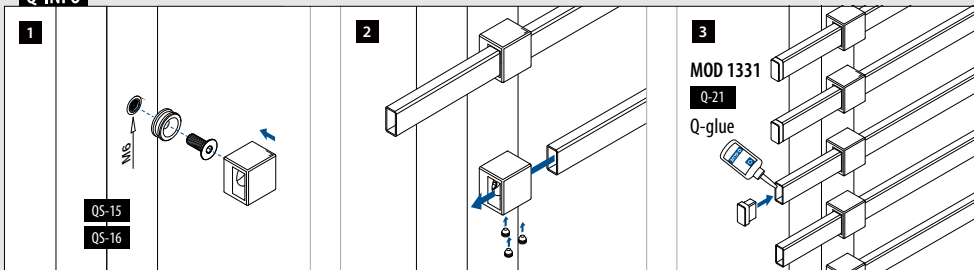



Wypełnienia

Rury do wypełnienia z prętów pionowych (balustrada z tralkami)

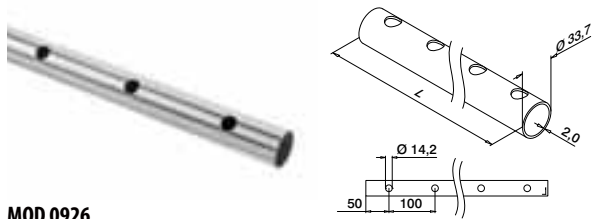

MOD 0926

316 Szlifowana

OUTDOOR

140926-233-25-12

L = 2,5 m

PREFIX

Wypełnienia

Adapter do wypełnienia z prętów pionowych (balustrada z tralkami)

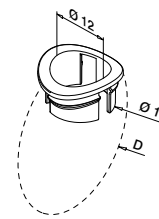

MOD 0521

Plastik Efekt stali nierdzewnej

OUTDOOR

D

SELL OUT 150521

33,7

50

Wypełnienia

Pręty do wypełnienia z prętów pionowych (balustrada z tralkami)

Q-TUBE



MOD 1910

316 Szlifowana

OUTDOOR

141910-012-25-12

12

L = 2,5 m

141910-012-50-12

12

L = 5 m

PREFIX



Q-INFO MOD 0926



Q-INFO MOD 1910

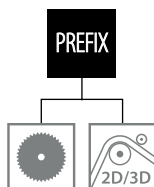

Q-INFO

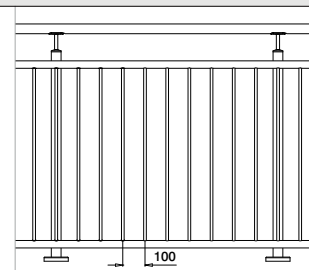
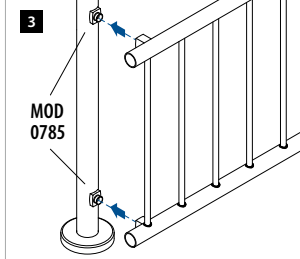
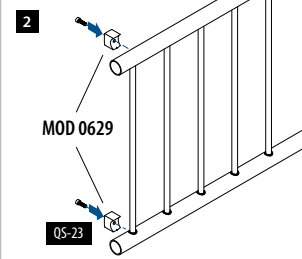
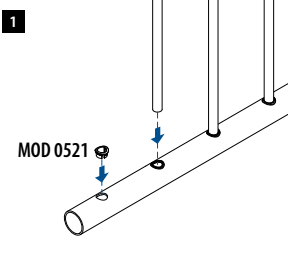

SELL OUT Tylko do wyczerpania zapasów.

Adapter na rurę

Do rury okrągłej

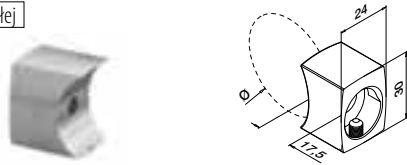

MOD 0629

316 Szlifowana

OUTDOOR

Ø



140629-033	33,7	QS-53 476	4
140629-042	42,4	QS-53 476	4

SELL
OUT

International Design Model Protection

Adaptory do adapter na rurę MOD 0629

Do rury płaskiej



MOD 0785

316 Szlifowana

OUTDOOR



140785-000-12	QS-16 476	4
---------------	-----------	---



Do rury okrągłej

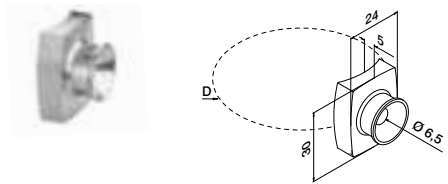

MOD 0785

316 Szlifowana

OUTDOOR

D



140785-042-12	42,4	QS-16 476	4
140785-048-12	48,3	QS-16 476	4



Łączniki

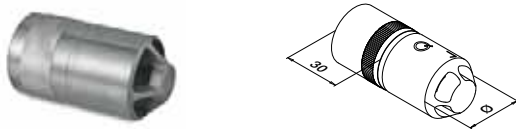

MOD 5792 - EASY HIT®

316 Surowy

OUTDOOR

Do rury Ø



145792-233	33,7 x 2,0	2
------------	------------	---



International Design Model Protection

Q-INFO MOD 5792

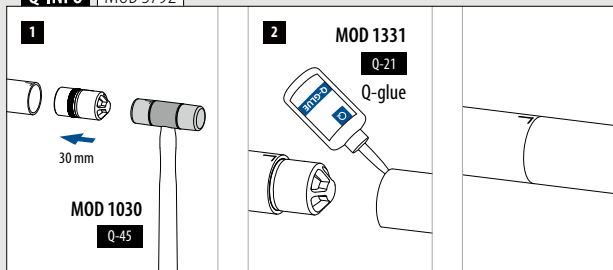
SELL
OUT

Tylko do wyczerpania zapasów.

Kołpaki końcowe

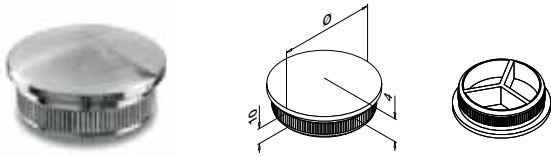

MOD 5729 - EASY HIT®

316	Szlifowana		
OUTDOOR	Do rury \varnothing		
145729-233-12	33,7 x 2,0		2

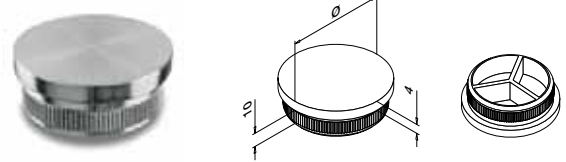

MOD 5732 - EASY HIT®

316	Szlifowana		
OUTDOOR	Do rury \varnothing		
145732-233-12	33,7 x 2,0		2



Kołnierz przyścienny

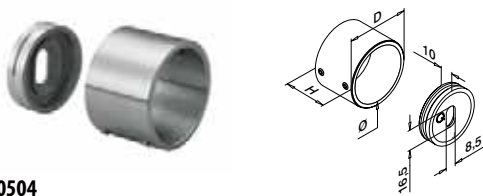

MOD 0504

316	Szlifowana				
OUTDOOR	\varnothing	D	H		
140504-033-12	33,7	41	30	QS-55	474 / QS-22
					476
					2



Q-INFO MOD 0504

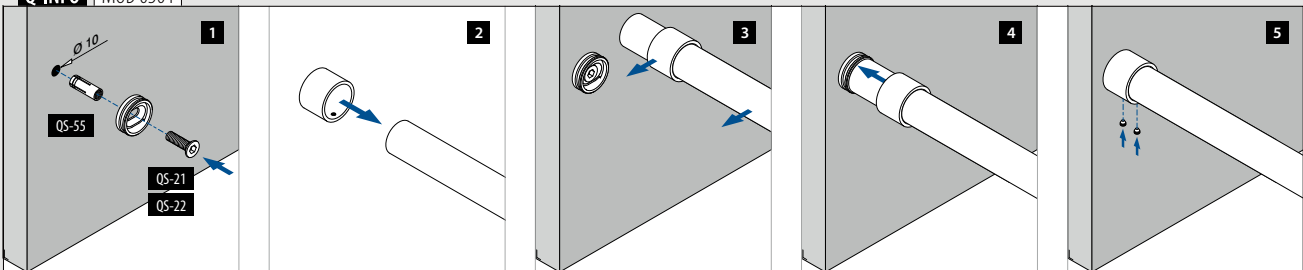



Znajdź wszystkie informacje
o wypełnieniu linkami
online:

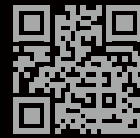

g-ne.ws/lnfills23

WYPEŁNIENIA - LINKI

Wypełnienia

System linek 3,2 mm

Kompletny zestaw

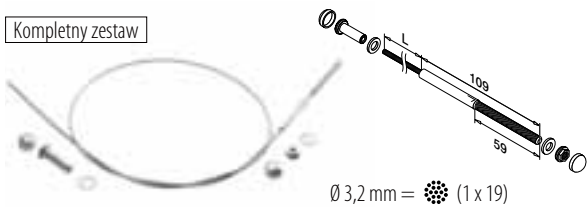

Ø 3,2 mm = (1 x 19)

MOD 7901

316 Szlifowana		
OUTDOOR	Kabli Ø	
147901-003-01	3,2	L = 1 m
147901-003-02	3,2	L = 2,5 m
147901-003-05	3,2	L = 5 m
147901-003-07	3,2	L = 7,5 m
147901-003-10	3,2	L = 10 m
147901-003-12	3,2	L = 12,5 m
147901-003-20	3,2	L = 20 m

Wypełnienia

Kołpaki końcowe

Do MOD 7240

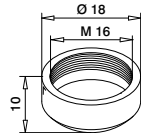

MOD 7245

316 Szlifowana		
OUTDOOR		
147245		8

Wypełnienia

Narzędzie do demontażu linek



MOD 7802

316 Szlifowana		
OUTDOOR	Dla kabli Ø	
207802-003	3,2	1

Wypełnienia

Adaptery



MOD 7240

316 Szlifowana			
OUTDOOR	Dla kabli Ø	D	
147240-003	3,2	9,3	2

International Design Model Protection

Wypełnienia

Stopy linek

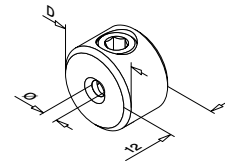

MOD 7400

316 Szlifowana			
OUTDOOR	Dla kabli Ø	D	
147400-003	3,2 - 4,0	18	6



Q-INFO MOD 7400

Zawsze należy stosować stoper w celu rozłożenia sił na słupkach!

Q-INFO MOD 7901-003

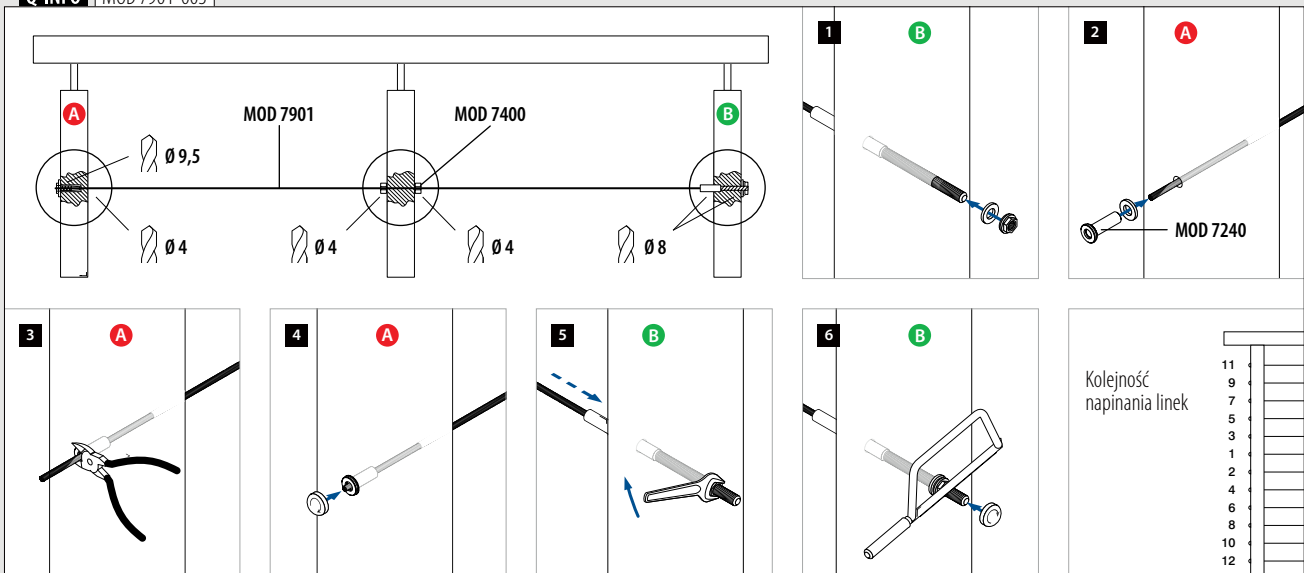

SYSTEMY PORĘCZY BALUSTRAD

WYPEŁNIENIA - LINEK - FAST FIX

Wypełnienia

System linek 4,0 mm

Kompletny zestaw

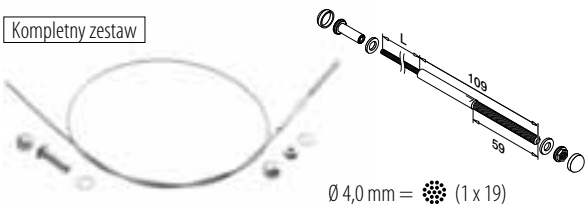

Ø 4,0 mm = (1 x 19)

MOD 7901

316 Szlifowana		
OUTDOOR	Kabli Ø	
147901-004-01	4,0	L = 1 m
147901-004-02	4,0	L = 2,5 m
147901-004-05	4,0	L = 5 m
147901-004-07	4,0	L = 7,5 m
147901-004-10	4,0	L = 10 m
147901-004-12	4,0	L = 12,5 m
147901-004-20	4,0	L = 20 m

Wypełnienia

Kołpaki końcowe

Do MOD 7240

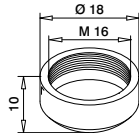

MOD 7245

316 Szlifowana		
OUTDOOR		
147245		8

Wypełnienia

Narzędzie do demontażu linek



MOD 7802

316 Szlifowana		
OUTDOOR	Dla kabli Ø	
207802-004	4,0	1

Wypełnienia

Adaptery



Samoczynny zacisk

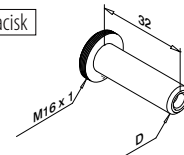

MOD 7240

316 Szlifowana			
OUTDOOR	Dla kabli Ø	D	
147240-004	4,0	11,3	2

International Design Model Protection

Wypełnienia

Stopy linek

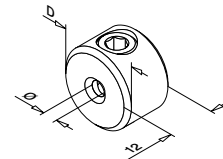

MOD 7400

316 Szlifowana			
OUTDOOR	Dla kabli Ø	D	
147400-003	3,2 - 4,0	18	6



Q-INFO MOD 7400 / 7401

Zawsze należy stosować stoper w celu rozłożenia sił na słupkach!

Q-INFO MOD 7901-004

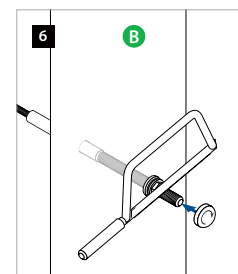
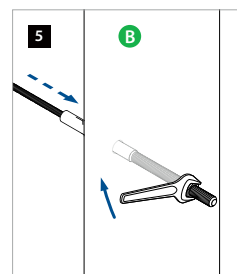
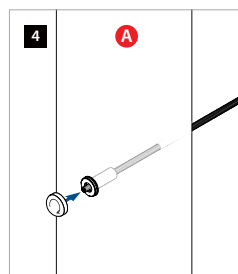
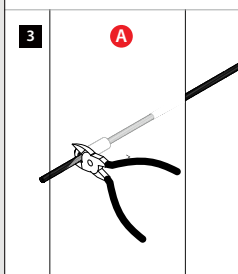
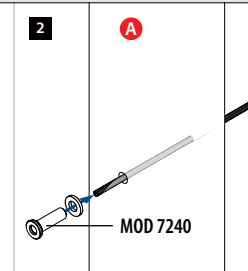
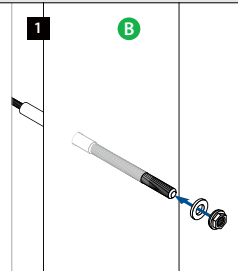
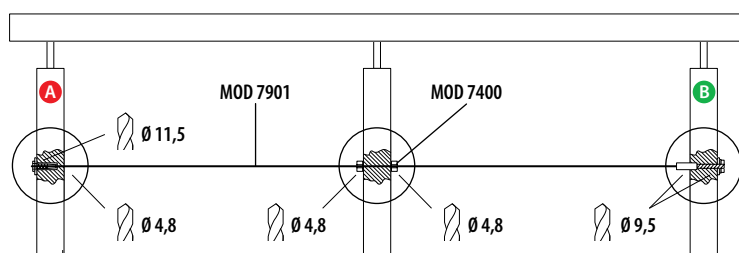

Kolejność napinania linek

- 11
- 9
- 7
- 5
- 3
- 1
- 2
- 4
- 6
- 8
- 10
- 12

Stopery linek do montażu pod kątem

Do rury płaskiej

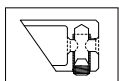
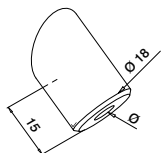

W dół
+/- 35°

MOD 7401

304 Szlifowana		
INDOOR	Dla kabli Ø	
137401-000-02	3,2 - 4,0	6
316 Szlifowana		
OUTDOOR		
147401-000-02	3,2 - 4,0	6



Do rury okrągłej

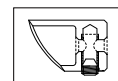
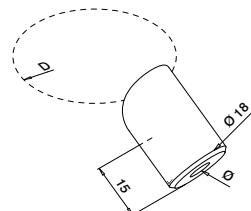

W dół
+/- 35°

MOD 7401

304 Szlifowana			
INDOOR	D	Dla kabli Ø	
137401-042-02	42,4	3,2 - 4,0	6
316 Szlifowana			
OUTDOOR			
147401-042-02	42,4	3,2 - 4,0	6



Do rury płaskiej

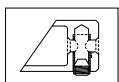
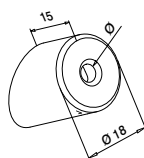

W górę
+/- 35°

MOD 7401

304 Szlifowana		
INDOOR	Dla kabli Ø	
137401-000-01	3,2 - 4,0	6
316 Szlifowana		
OUTDOOR		
147401-000-01	3,2 - 4,0	6



Do rury okrągłej

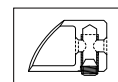
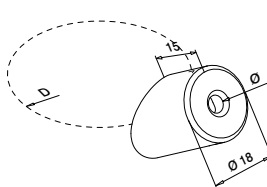

W górę
+/- 35°

MOD 7401

304 Szlifowana			
INDOOR	D	Dla kabli Ø	
137401-042-01	42,4	3,2 - 4,0	6
316 Szlifowana			
OUTDOOR			
147401-042-01	42,4	3,2 - 4,0	6



Adaptory do montażu pod kątem

Do rury płaskiej

Góra i dół

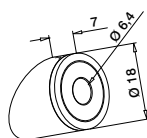

+/- 35°

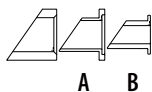

MOD 7403

304 Szlifowana		
INDOOR	Dla kabli Ø	
137403-000	3,2 - 4,0	6
316 Szlifowana		
OUTDOOR		
147403-000	3,2 - 4,0	6

Do rury okrągłej

Góra i dół

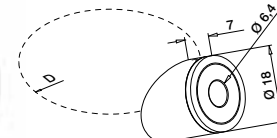

+/- 35°

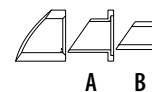

MOD 7403

304 Szlifowana			
INDOOR	D	Dla kabli Ø	
137403-042	42,4	3,2 - 4,0	6
316 Szlifowana			
OUTDOOR			
147403-042	42,4	3,2 - 4,0	6

International Design Model Protection

International Design Model Protection

Q-INFO MOD 7403

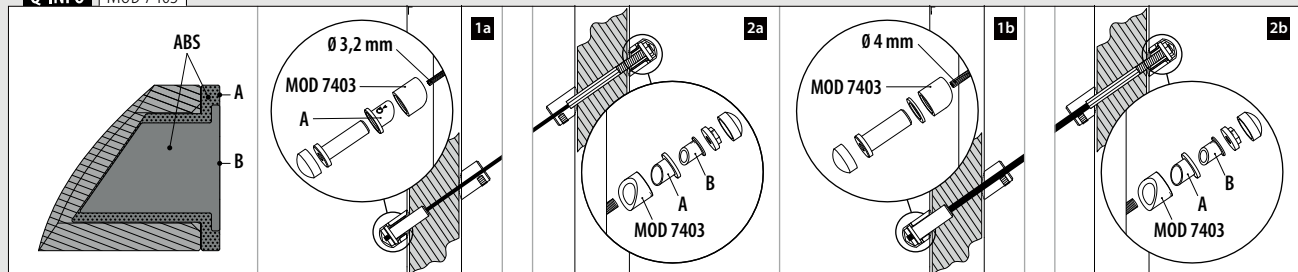

Wypełnienia

Napinacz

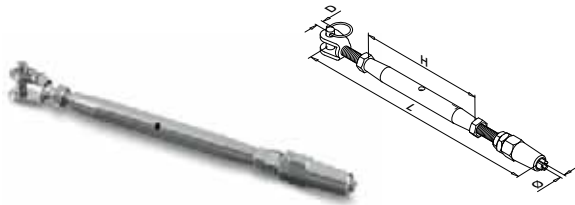

MOD 7250

304		Szlifowana				
INDOOR	Dla kabli Ø	D	H	L		
137250-003	3,2	5	90	155 - 230	2	
137250-006	6,0	9	125	270 - 325	2	
316		Szlifowana				
OUTDOOR						
147250-003	3,2	5	90	155 - 230	2	
147250-006	6,0	9	125	270 - 325	2	



Wypełnienia

Linka

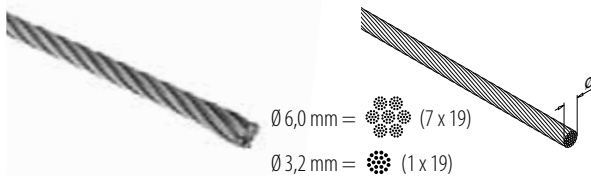

MOD 7900

304		Szlifowana	
INDOOR	Ø		
137900-003-10	3,2	L = 10 m	
137900-003-50	3,2	L = 50 m	
137900-003-01	3,2	L = 100 m	
137900-006-10	6,0	L = 10 m	
137900-006-50	6,0	L = 50 m	
137900-006-01	6,0	L = 100 m	
316		Szlifowana	
OUTDOOR			
147900-003-10	3,2	L = 10 m	
147900-003-50	3,2	L = 50 m	
147900-003-01	3,2	L = 100 m	
147900-006-10	6,0	L = 10 m	
147900-006-50	6,0	L = 50 m	
147900-006-01	6,0	L = 100 m	

SELL OUT

Tylko do wyczerpania zapasów.

Q-INFO | MOD 7400

Zawsze należy stosować stoper w celu rozłożenia sił na słupkach!

Q-INFO | MOD 7900-006

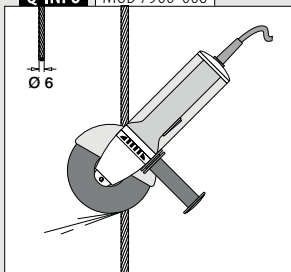

Q-INFO

Nożyce do linek drucianych



MOD 7800

489

Wypełnienia

Widelki



MOD 7300

304		Szlifowana			
INDOOR	Dla kabli Ø	D	L		
137300-003	3,2	5	50	2	
137300-006	6,0	9	97	2	
316		Szlifowana			
OUTDOOR					
147300-003	3,2	5	50	2	
147300-006	6,0	9	97	2	



Wypełnienia

Śruba oczkowa



MOD 7350

304		Szlifowana			
INDOOR	d	Ø	Dla kabli Ø	L	
137350-619	M6	6	3,2	19	10
137350-130	M10	9	6,0	30	10
316		Szlifowana			
OUTDOOR					
147350-619	M6	6	3,2	19	10
147350-130	M10	9	6,0	30	10

Wypełnienia

Stoper linek

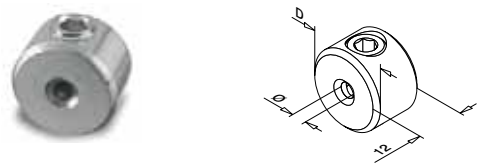

MOD 7400

304		Szlifowana		
INDOOR	Dla kabli Ø	D		
137400-003	3,2	18	6	
137400-006	6,0	20	6	
316		Szlifowana		
OUTDOOR				
147400-003	3,2	18	6	
147400-006	6,0	20	6	



Q-INFO

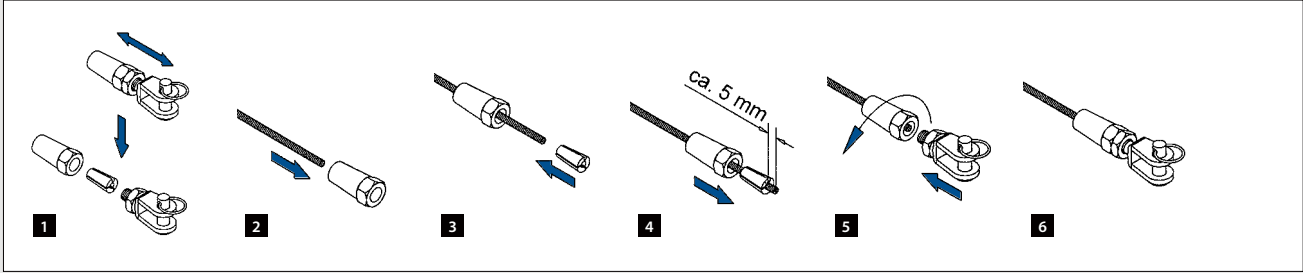

Q-INFO

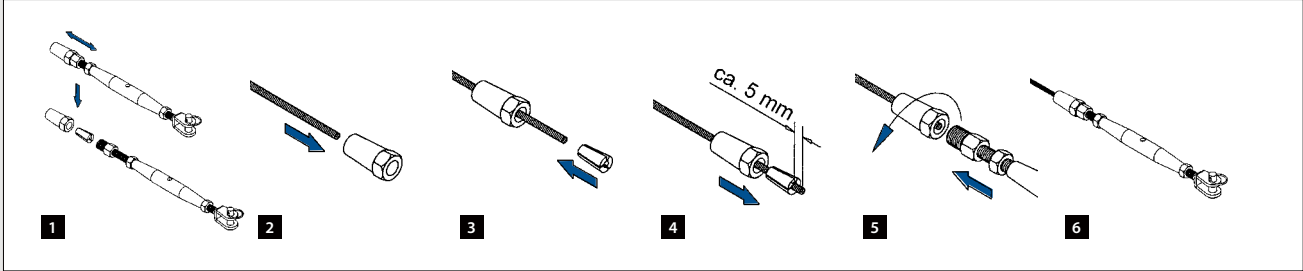

Q-INFO

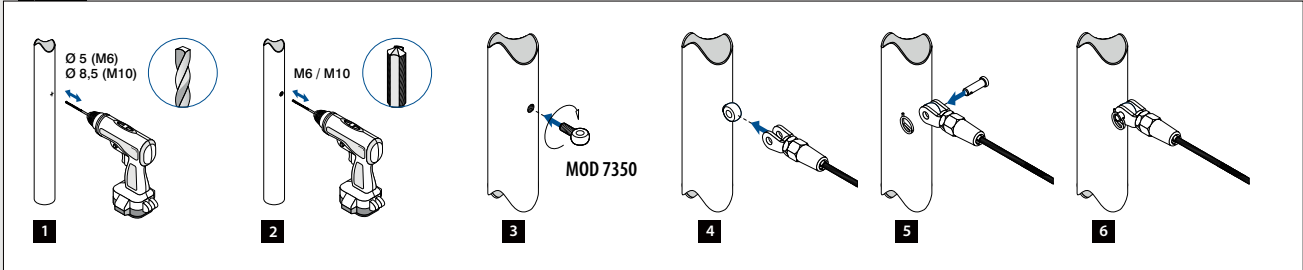

Q-INFO

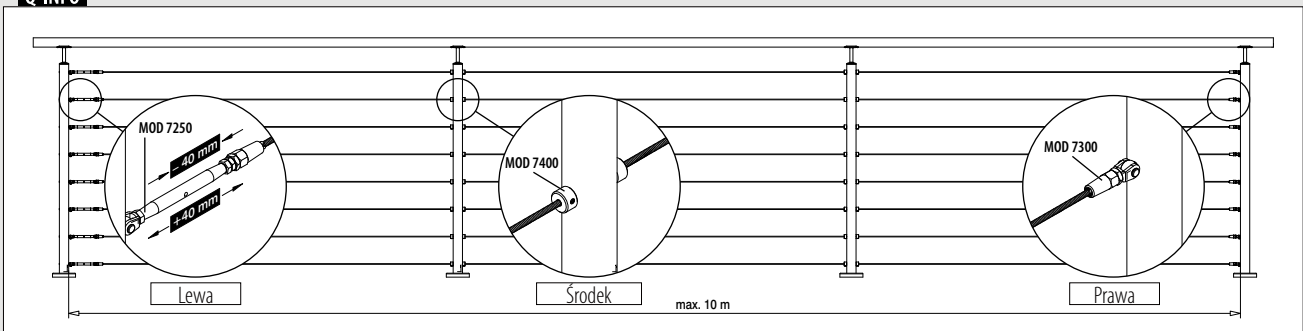

Stopery linek do montażu pod kątem

Do rury płaskiej

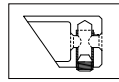
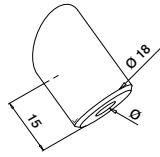

W dół

+/- 35°

MOD 7401

304 Szlifowana		
INDOOR	Dla kabli Ø	
137401-000-02	3,2	6
316 Szlifowana		
OUTDOOR		
147401-000-02	3,2	6



Do rury okrągłej

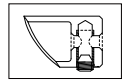
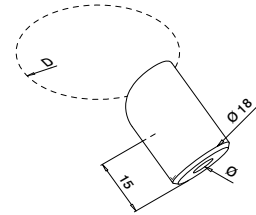

W dół

+/- 35°

MOD 7401

304 Szlifowana			
INDOOR	D	Dla kabli Ø	
137401-042-02	42,4	3,2	6
316 Szlifowana			
OUTDOOR			
147401-042-02	42,4	3,2	6



Do rury płaskiej

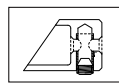
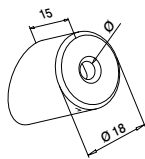

W górę

+/- 35°

MOD 7401

304 Szlifowana		
INDOOR	Dla kabli Ø	
137401-000-01	3,2	6
316 Szlifowana		
OUTDOOR		
147401-000-01	3,2	6



Do rury okrągłej

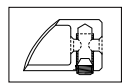
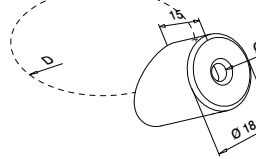

W górę

+/- 35°

MOD 7401

304 Szlifowana			
INDOOR	D	Dla kabli Ø	
137401-042-01	42,4	3,2	6
316 Szlifowana			
OUTDOOR			
147401-042-01	42,4	3,2	6



Q-INFO | MOD 7250 / 7401-042 / 7300

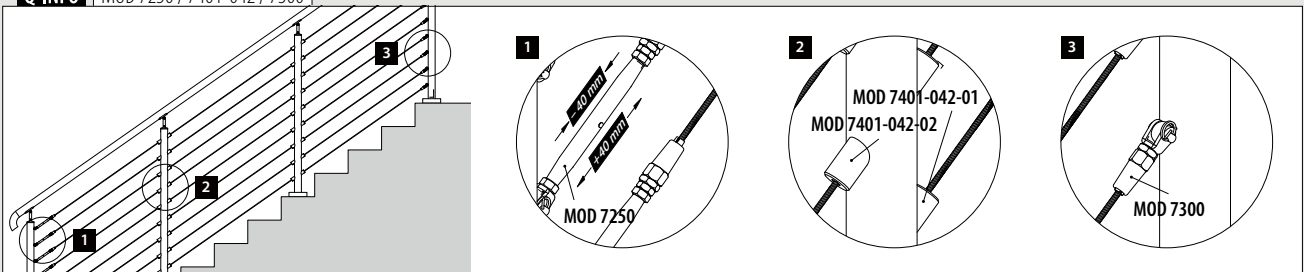

Oprawki linek

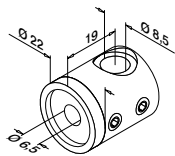

Do rury płaskiej
Lewa

MOD 7450

304	Szlifowana		
INDOOR			
137450-000-01	QS-15 476		4

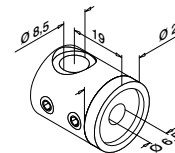

Do rury płaskiej
Prawa

MOD 7450

304	Szlifowana		
INDOOR			
137450-000-02	QS-15 476		4

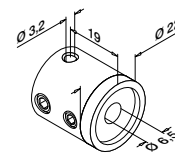

Do rury płaskiej
Środek

MOD 7450

304	Szlifowana		
INDOOR			
137450-000-00	QS-15 476		4

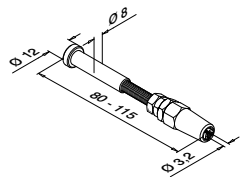

MOD 7500

304	Szlifowana		
INDOOR			
137500			4
316	Szlifowana		
OUTDOOR			
147500			4

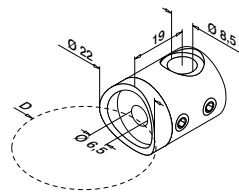

Do rury okrągłej
Lewa

MOD 7450

304	Szlifowana		
INDOOR	D		
137450-042-01	42,4	QS-15 476	4



316	Szlifowana		
OUTDOOR			
147450-042-01	42,4	QS-16 476	4

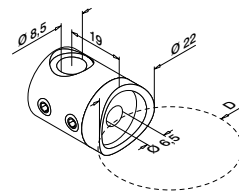

Do rury okrągłej
Prawa

MOD 7450

304	Szlifowana		
INDOOR	D		
137450-042-02	42,4	QS-15 476	4



316	Szlifowana		
OUTDOOR			
147450-042-02	42,4	QS-16 476	4

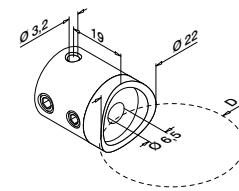

Do rury okrągłej
Środek

MOD 7450

304	Szlifowana		
INDOOR	D		
137450-042-00	42,4	QS-15 476	4



316	Szlifowana		
OUTDOOR			
147450-042-00	42,4	QS-16 476	4



Q-INFO | MOD 7450 / 7500 / 7900

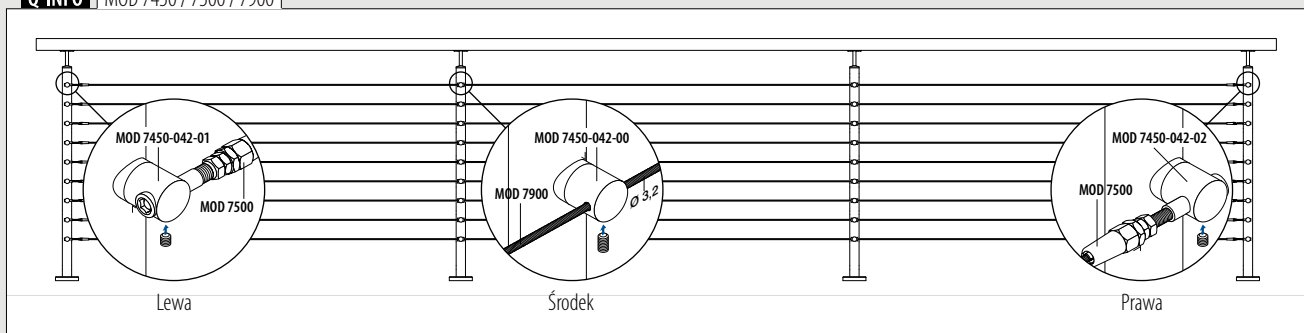



Znajdź wszystkie informacje
o wypełnieniu z siatką
online:



<https://q-ne.ws/QWeb23>

WYPEŁNIENIA - SIATKI

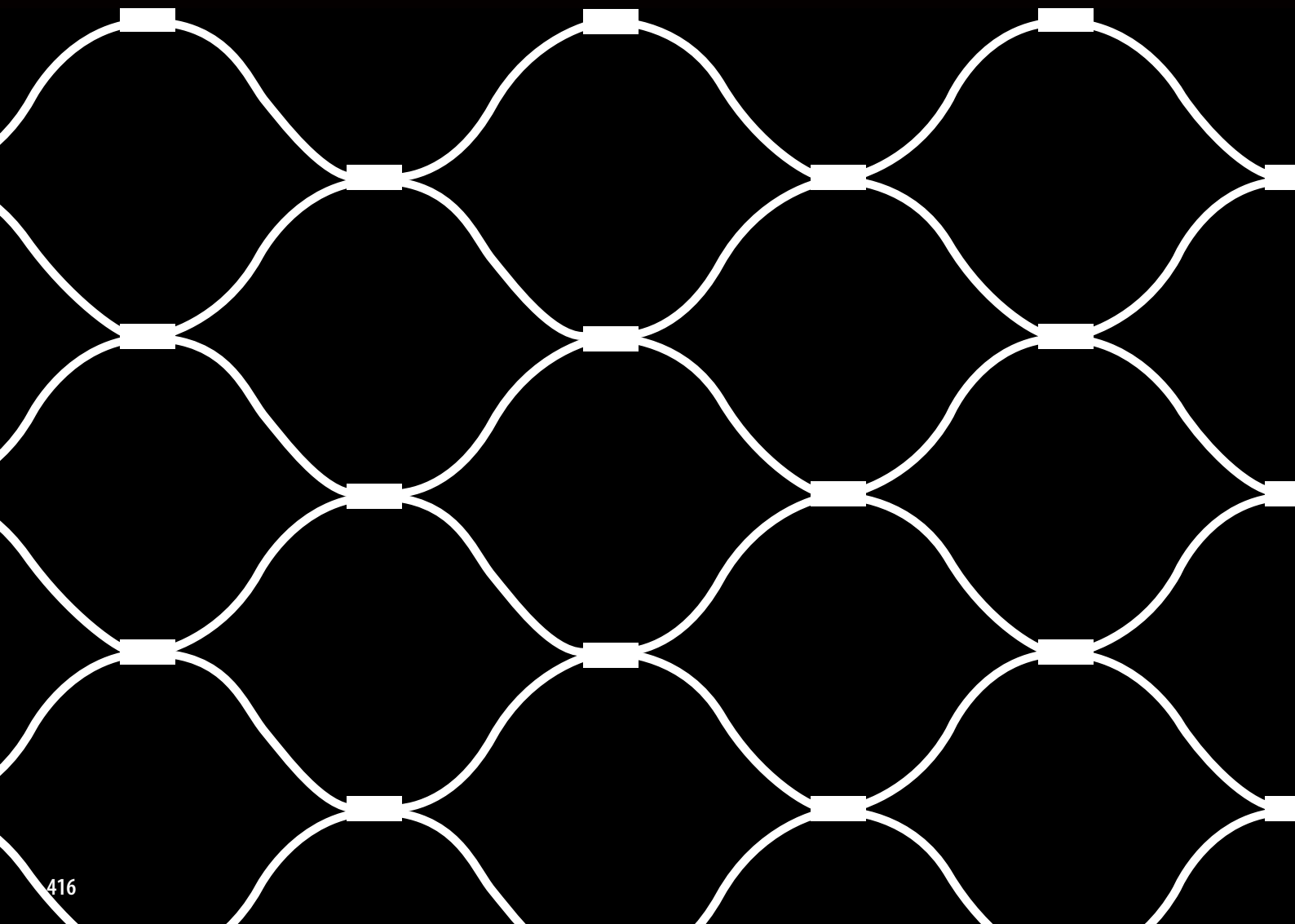

Wypełnienia

Linka



MOD 7900

316 Szlifowana		
OUTDOOR	Ø	
147900-006-10	6,0	L = 10 m
147900-006-50	6,0	L = 50 m
147900-006-01	6,0	L = 100 m

Wypełnienia

Napinacz



MOD 7260

316 Szlifowana				
OUTDOOR	Ø	H	L	
147260-006	6	125	340-360	2

Wypełnienia

Adaptery

Do rury płaskiej



MOD 7723

316 Szlifowana		
OUTDOOR		
147723-000		12

Do rury okrągłej

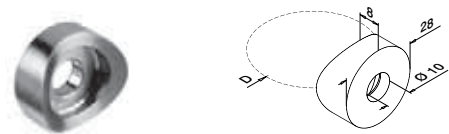

MOD 7723

316 Szlifowana		
OUTDOOR	D	
147723-042	42,4	12
147723-048	48,3	12

Wypełnienia

Prowadnica linki

Do rury okrągłej

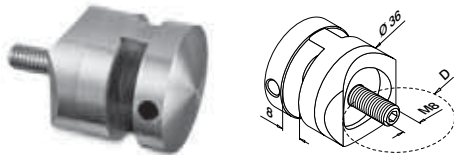

MOD 7356

316 Szlifowana		
OUTDOOR	D	
147356-042	42,4	2



Wypełnienia

Śruba oczkowa

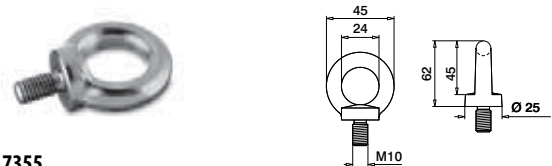

MOD 7355

316 Szlifowana		
OUTDOOR		
147355-010		12

Akcesoria

Opaska



MOD 1050

Akcesoria			
	Q	L	
201050	Q-50	300	100

Q-INFO MOD 7900-006

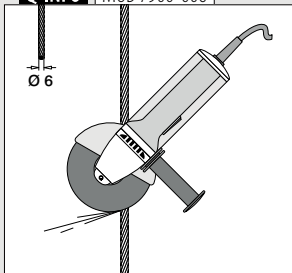

Q-INFO MOD 7356-042

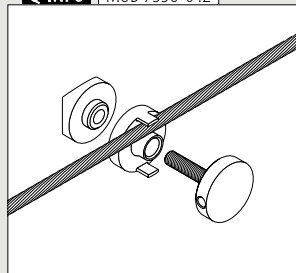

Q-INFO MOD 7355 / 7723

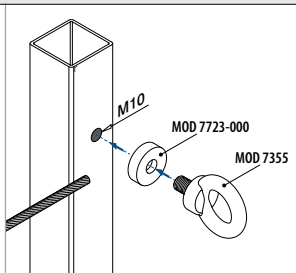
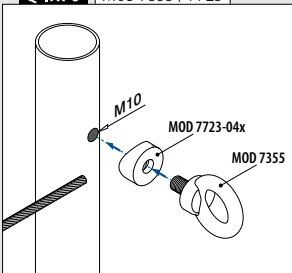

Wypełnienia

Siatki

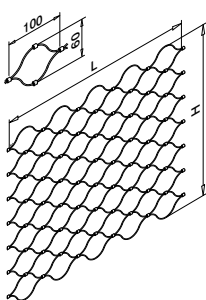

MOD 7910

316 Szlifowana		
OUTDOOR	H	
147910-050-06	600	L = 5 m
147910-100-06	600	L = 10 m
147910-500-06	600	L = 50 m
147910-050-08	800	L = 5 m
147910-100-08	800	L = 10 m
147910-500-08	800	L = 50 m

Wypełnienia

Linka

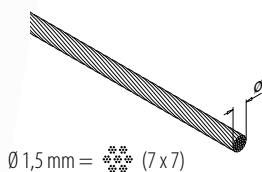

MOD 7911

316 Szlifowana		
OUTDOOR	Ø	
147911-100	1,5	L = 10 m
147911-500	1,5	L = 50 m
147911-001	1,5	L = 100 m

Wypełnienia

Linka pionowa

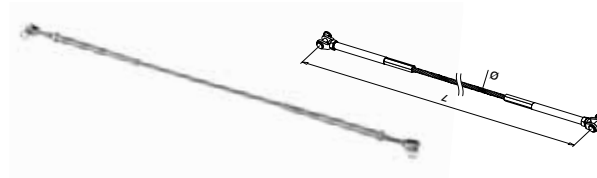

MOD 7780

316 Szlifowana				
OUTDOOR	Ø	L		
147780	8	800	1	

Wypełnienia

Zaciski

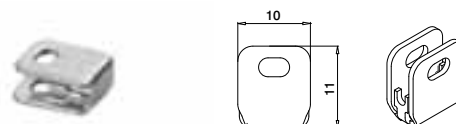

MOD 7810

316 Szlifowana		
OUTDOOR		
147810		12

Wypełnienia

Zaciski pionowy



MOD 7820

316 Szlifowana		
OUTDOOR		
147820		12

International Design Model Protection

Wypełnienia

Łączniki



MOD 7830

316 Szlifowana		
OUTDOOR		
147830		12

Q-INFO | MOD 7260 / 7810 / 7820

Potrzebna ilość

MOD 7260		1x na 10 metrów
MOD 7810		20 sztuk na metr (10x na górę i 10x na dół)
MOD 7820	H = 600 mm	10 sztuk na każdą stronę (lewa i prawa)
	H = 800 mm	13 sztuk na każdą stronę (lewa i prawa)





Znajdź wszystkie informacje
o wypełnieniach z blachy
online:



q-ne.ws/lnfills23

ELEMENTY

WYPEŁNIENIA - BLACHY

Adaptory do blachy - MOD 2800

Do rury płaskiej

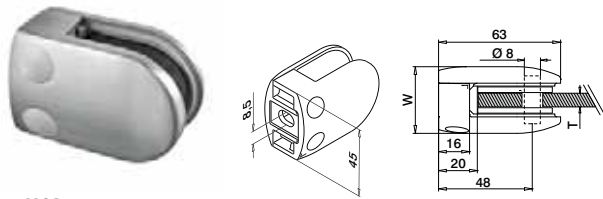

MOD 2800

304		Szlifowana			
INDOOR	W	T			
132800-000-12	34	Zobacz MOD 5028	QS-26	478	4

304		Poler			
INDOOR	W	T			
132800-000-10	34	Zobacz MOD 5028	QS-26	478	4

SELL OUT

316		Szlifowana			
OUTDOOR	W	T			
142800-000-12	34	Zobacz MOD 5028	QS-27	478	4

316		Poler			
OUTDOOR	W	T			
142800-000-10	34	Zobacz MOD 5028	QS-27	478	4

316		Black Line			
OUTDOOR	W	T			
142800-000-82	34	Zobacz MOD 5028	QS-27	478	4

NEW

Odlewy cynkowe					
INDOOR	W	T			
102800-000-...	36	Zobacz MOD 5028	QS-28	478	4

SELL OUT



International Design Model Protection

Do rury okrągłej

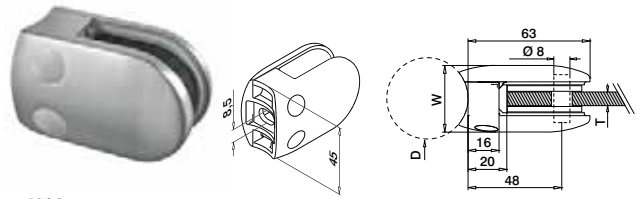

MOD 2800

304		Szlifowana			
INDOOR	D	W	T		
132800-042-12	42,4	34	Zobacz MOD 5028	QS-47	478 4
132800-048-12	48,3	34	Zobacz MOD 5028	QS-47	478 4

304		Poler			
INDOOR	D	W	T		
132800-042-10	42,4	34	Zobacz MOD 5028	QS-47	478 4
132800-048-10	48,3	34	Zobacz MOD 5028	QS-47	478 4

SELL OUT

SELL OUT

316		Szlifowana			
OUTDOOR	D	W	T		
142800-042-12	42,4	34	Zobacz MOD 5028	QS-45	478 4
142800-048-12	48,3	34	Zobacz MOD 5028	QS-45	478 4

316		Poler			
OUTDOOR	D	W	T		
142800-042-10	42,4	34	Zobacz MOD 5028	QS-45	478 4
142800-048-10	42,4	34	Zobacz MOD 5028	QS-45	478 4

NEW

Odlewy cynkowe					
INDOOR	D	W	T		
102800-042-...	42,4	36	Zobacz MOD 5028	QS-46	478 4
102800-048-...	48,3	36	Zobacz MOD 5028	QS-46	478 4

SELL OUT

SELL OUT



International Design Model Protection

Wkładki gumowe do adapterów do blachy MOD 2800



2 sztuki na adapter

MOD 5028

Akcesoria			
	T		
205028-02	2		8
205028-03	3		8
205028-04	4		8

SELL OUT Tylko do wyczerpania zapasów.

Prosimy zamawiać elementy złączne dodatkowo.

Q-INFO MOD 5015 / 2800

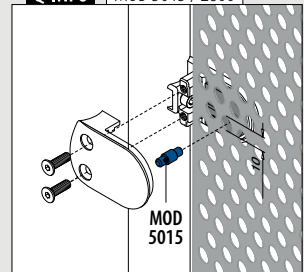

Q-INFO 304 316 MOD 2800 Powierzchnie

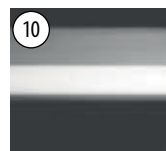

Poler

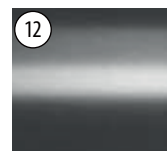

Szlifowana



Czarna, matowy, tekstura

Q-INFO Odlewy cynkowe MOD 2800 Powierzchnie

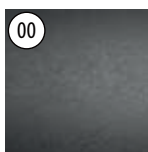

Surowy

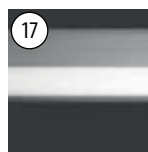

Błyszczący chromowany



Efekt stali nierdzewnej

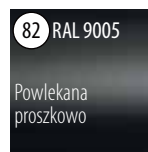

Czarna, matowy, tekstura

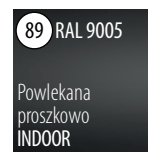

Czarna, matowy, gładki

102800-000-00

102800-000-17

102800-000-19

102800-000-82

102800-000-89

102800-04x-00

102800-04x-19

102800-04x-82

102800-04x-89

Q-INFO

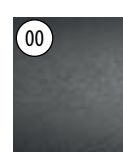

Artykuły w wersji .00 mogą być malowane proszkowo.

Adaptory do blachy - MOD 4200

Do rury płaskiej

Zawiera płytkę zabezpieczającą

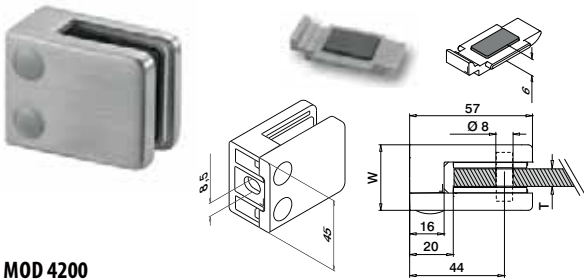

Do rury okrągłej

Zawiera płytkę zabezpieczającą

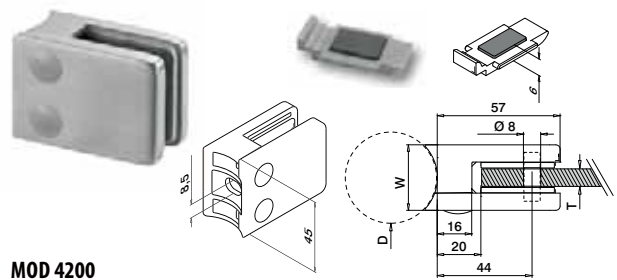

MOD 4200

304		Szlifowana					
INDOOR	W	T					
134200-000-12	28	Zobacz MOD 5042	QS-26	478	4		
316		Szlifowana					
OUTDOOR							
144200-000-12	28	Zobacz MOD 5042	QS-27	478	4		
316		Black Line					
OUTDOOR							
144200-000-82	28	Zobacz MOD 5042	QS-27	478	4		
316		Poler					
OUTDOOR							
144200-000-10	28	Zobacz MOD 5042	QS-27	478	4		
Odlewy cynkowe							
INDOOR							
104200-000-...	30	Zobacz MOD 5042	QS-28	478	4		

MOD 4200

304		Szlifowana					
INDOOR	D	W	T				
134200-042-12	42,4	28	Zobacz MOD 5042	QS-47	478	4	
134200-048-12	48,3	28	Zobacz MOD 5042	QS-47	478	4	
304		Black Line					
INDOOR							
134200-042-82	42,4	28	Zobacz MOD 5042	QS-47	478	4	
316		Szlifowana					
OUTDOOR							
144200-042-12	42,4	28	Zobacz MOD 5042	QS-45	478	4	
144200-048-12	48,3	28	Zobacz MOD 5042	QS-45	478	4	
316		Poler					
OUTDOOR							
144200-042-10	42,4	28	Zobacz MOD 5042	QS-45	478	4	
144200-048-10	48,3	28	Zobacz MOD 5042	QS-45	478	4	
Odlewy cynkowe							
INDOOR							
104200-042-...	42,4	30	Zobacz MOD 5042	QS-46	478	4	
104200-048-...	48,3	30	Zobacz MOD 5042	QS-46	478	4	



International Design
Model Protection



International Design
Model Protection

Q-INFO 304 316 MOD 4200 Powierzchnie

10

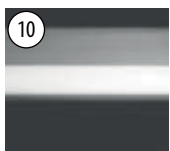

Poler

12

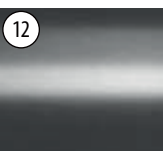

Szlifowana

82 RAL 9005



Czarna, matowy, tekstura

Q-INFO

00



Artykuły w wersji .00 mogą być malowane proszkowo.



Q-INFO MOD 5015 / 4200

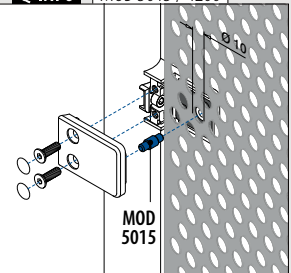

Q-INFO Odlewy cynkowe MOD 4200 Powierzchnie

00



Surowy

17



Błyszczący chromowany

19

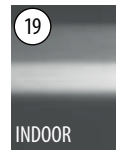

Efekt stali nierdzewnej

32 RAL 9016

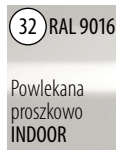

Biała, jedwabisty, gładki

33 RAL 7016

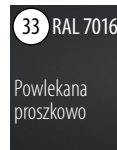

Szary antracytowy, matowy, tekstura

36 RAL 9006



Białe aluminium, jedwabisty, gładki

82 RAL 9005

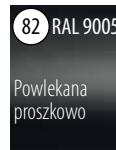

Czarna, matowy, tekstura

89 RAL 9005



Czarna, matowy, gładki



104200-000-00

104200-000-17

104200-000-19

104200-000-32

104200-000-33

104200-000-36

104200-000-82

104200-000-89



104200-04x-00

104200-04x-19

104200-042-82

104200-042-89

Wkładki gumowe do adapterów do blachy MOD 4200

2 sztuki
na adapter

MOD 5042

Akcesoria		
	T	
205042-02	2	8
205042-03	3	8
205042-04	4	8

Sworznie zabezpieczające

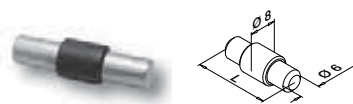
Zastosowanie opcjonalne
dla MOD 4200

MOD 5015

Akcesoria		
	L	
205015-22	22	4

Adaptory do blachy - MOD 0743

Do rury płaskiej

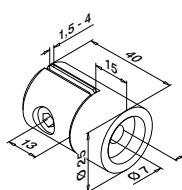

MOD 0743

304 Szlifowana		
INDOOR		
130743-000	QS-17 476	4



Do rury okrągłej

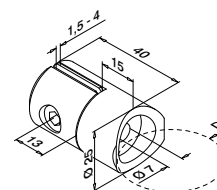

MOD 0743

304 Szlifowana		
INDOOR	D	
130743-042	42,4	QS-17 476 4
130743-048	48,3	QS-17 476 4





5

OPRAWY WYPEŁNIEŃ SZKLANYCH

Znajdź uchwyt na szklane wypełnienie ————— 427 - 434

Zaciski do szkła ————— 434 - 446

Oprawki do szkła ————— 448 - 449

Łączniki do szkła ————— 450 - 452

Zamki i zawiasy drzwiowe ————— 452 - 453

Adaptory do szkła ————— 455 - 457



Znajdź wszystkie informacje
o zaciskach do szkła online:



[https://q-ne.ws/
GlassClamps23](https://q-ne.ws/GlassClamps23)

OPRAWKI DO SZKŁA

▣ 448 - 449



ZACISKI DO SZKŁA

▣ 434 - 446



ŁĄCZNIKI DO SZKŁA

▣ 450 - 452

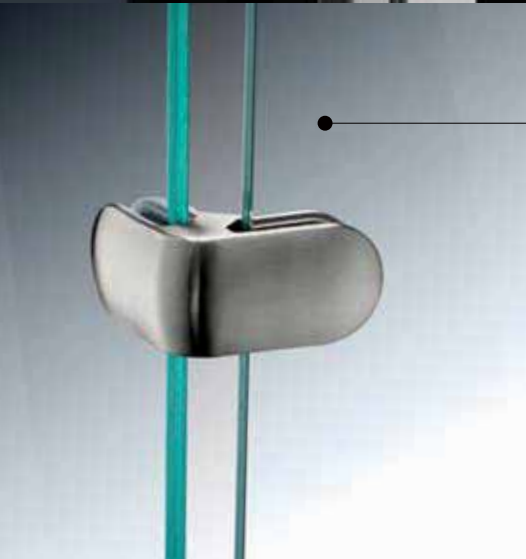

ADAPTERY DO SZKŁA

▣ 455 - 457



ZAMKI I ZAWIASY DRZWIOWE

▣ 452 - 453

IDEALNIE PRZEJRZYSTE I ABSOLUTNIE BEZPIECZNE

Szkoło jest wyjątkowo mocne nawet jeśli myślisz, że to delikatny materiał. Dlatego też stanowi doskonałe wypełnienie balustrad. A jeżeli połączymy je jeszcze z wyjątkowo wytrzymałymi oprawami do szklanych wypełnień od Q-railing wtedy powstanie balustrada, której praktycznie nie da się zniszczyć. Wiemy, bo sami to przetestowaliśmy! Nasz dział ds. testów nieustannie poddaje nasze produkty rygorystycznym testom. Ponadto, szeroki zakres badań i testów prowadzony jest przez niezależne instytucje i władze przyznające certyfikaty bezpieczeństwa.

W rezultacie możecie być pewni, że nasze zaciski do szkła – przetestowane zgodnie z międzynarodowymi normami EN-12600 - wytrzymają dynamiczne obciążenie do 50kg. Sprawdzi się to niezależnie od tego czy połączone zostaną z zespolonym szkłem hartowanym czy monolitycznym (6-21,52 mm). Obie wersje spełniają międzynarodowe standardy DIN i BS – posiadają też homologację AbZ

CERTYFIKAT

Nasze zaciski do szkła zostały przetestowane zgodnie z metodą testowania DIN/EN 12600, uzyskując ogólną aprobatę niemieckiego nadzoru budowlanego.

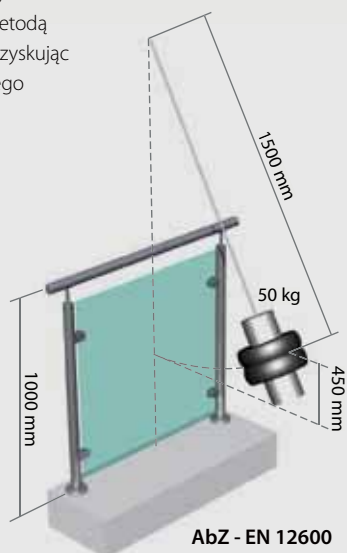

BEZPIECZEŃSTWO

Montaż do lica stropu? Po pierwsze bezpieczeństwo!

Zastosuj pin zabezpieczający lub płytkę montażową.



(MOD 5015)



(Wraz z MOD 2300, 2400, 2600, 4200)

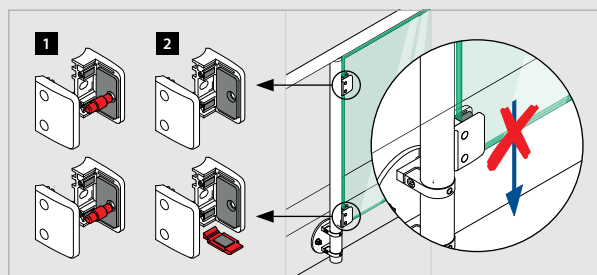

Konfiguracja testowa

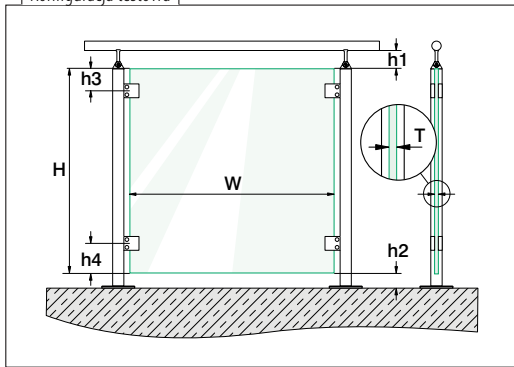

Wymiary (mm)	min.	max.
W Szerokość szkła	500	Patrz odpowiedni model
T Grubość szkła	Patrz odpowiedni model	Patrz odpowiedni model
H Wysokość szkła	800	1000
h1 Odstęp pochwyty - szkło	10	50 bez zabezpieczenia krawędzi 120 z zabezpieczeniem krawędzi
h2 Odstęp podłoga - szkło	10	50 bez zabezpieczenia krawędzi 120 z zabezpieczeniem krawędzi
h3 Górna krawędź szkła - oś górna zacisku do szkła	100 : MOD 2500, 2100, 2600, 2400 50 : MOD 2800 120 : MOD 4200	150
h4 Górna krawędź szkła - oś górna zacisku do szkła	100 : MOD 2500, 2100, 2600, 2400 50 : MOD 2800 120 : MOD 4200	150

INDOOR

Zaciski do szkła bez sworznia zabezpieczającego i bez płyty zabezpieczającej.

MOD 2700

304

Odlewy cynkowe

Płaskie
lub na rurę
Ø 33,7 mm
Ø 42,4 mm

Rodzaj szkła

Rodzaj szkła	Mono / ESG-H*
T (mm)	8
W _{max} (mm)	1200

MOD 2500

304

Odlewy cynkowe

Płaskie
lub na rurę
Ø 42,4 mm
Ø 48,3 mm

Rodzaj szkła

Rodzaj szkła	VSG / TVG*					VSG / ESG*					Mono / ESG-H*		
T (mm)	8,76	9,52	10,76	11,52	12,76	8,76	9,52	10,76	11,52	12,76	8	10	12
W _{max} (mm)	1500	1500	1500	1500	1500	1500	1500	1500	1500	1500	1500	1500	1500

MOD 2800

304

Odlewy cynkowe

Płaskie
lub na rurę
Ø 48,3 mm

Rodzaj szkła

Rodzaj szkła	VSG / SPG*	VSG / TVG*					VSG / ESG*					Mono / ESG-H*		
T (mm)	12,76	8,76	9,52	10,76	11,52	12,76	8,76	9,52	10,76	11,52	12,76	8	10	12
W _{max} (mm)	1500	1800	1800	1800	1800	1800	1800	1800	1800	1800	2000	1800	1800	1800

MOD 2100

304

Odlewy cynkowe

Płaskie
lub na rurę
Ø 42,4 mm

Rodzaj szkła

Rodzaj szkła	VSG / ESG*											
T (mm)	8,76						9,52					
W _{max} (mm)	1200						1200					

MOD 4200

304

Odlewy cynkowe

Płaskie
lub na rurę
Ø 42,4 mm
Ø 48,3 mm

Rodzaj szkła

Rodzaj szkła	VSG / SPG*	VSG / TVG*				VSG / ESG*				Mono / ESG-H*			
T (mm)	12,76	10,76	11,52	12,76	8,76	9,52	10,76	11,52	12,76	8	10	12	
W _{max} (mm)	1600	1600	1600	1600	1800	1800	1800	1800	1800	1800 ¹ 2000 ²	1800	1800	1800

¹ Odlewy cynkowe ² Stal nierdzewna 304

MOD 2600

304

Odlewy cynkowe

Płaskie
lub na rurę
Ø 42,4 mm
Ø 48,3 mm

Rodzaj szkła

Rodzaj szkła	VSG / TVG*				VSG / ESG*				Mono / ESG-H*		
T (mm)	8,76	10,76	11,52	12,76	8,76	10,76	11,52	12,76	8	10	12
W _{max} (mm)	1400	1600	1600	1600	1400	1600	1600	1600	1400	1600	1600

MOD 2400

304

Odlewy cynkowe

Płaskie
lub na rurę
Ø 48,3 mm

Rodzaj szkła

Rodzaj szkła	VSG / SPG*				VSG / TVG*				VSG / ESG*				Mono / ESG-H*	
T (mm)	12,76	13,52	16,76	17,52	12,76	13,52	16,76	17,52	12,76	13,52	16,76	17,52	12	15
W _{max} (mm)	1500	1500	1500	1500	1500	1500	1500	1500	1600	1600	1600	1600	1600	1600



OUTDOOR

Możliwa grubość szkła dla zastosowania na zewnątrz zależy od obciążenia wiatrem, typu i grubości szkła - bez sworznia zabezpieczającego i bez płyty zabezpieczającej.

MOD 2500

316



Płaskie
lub na rurę
Ø 42,4 mm
Ø 48,3 mm

Ciężenie wiatru	Rodzaj szkła T (mm)	VSG / TVG*		VSG / ESG*		Mono / ESG-H*	
		8,76	9,52	10,76	12,76	8	10
2,20 kN/m ²	W _{max} (mm)	-	-	-	-	800	800
1,60 kN/m ²		-	-	500	500	1000	1400
1,40 kN/m ²		-	-	500	500	1000	1400
1,04 kN/m ²		500	500	800	800	1400	1500
1,00 kN/m ²		500	500	1000	1000	1400	1500
0,64 kN/m ²		800	800	1200	1200	1500	1500

MOD 2800 / 4200

316



Płaskie
lub na rurę
Ø 42,4 mm
Ø 48,3 mm



Płaskie
lub na rurę
Ø 42,4 mm
Ø 48,3 mm

Ciężenie wiatru	Rodzaj szkła T (mm)	VSG / SPG*			VSG / TVG*			VSG / ESG*				Mono / ESG-H*			
		12,76	8,76	9,52	10,76	11,52	12,76	8,76	9,52	10,76	11,52	12,76	8	10	12
2,20 kN/m ²	W _{max} (mm)	-	-	-	700	700	950	650	650	950	950	1100	1000	1500	1700
2,00 kN/m ²		-	-	-	700	700	1000	700	700	1000	1000	1200	1050	1600	1800
1,60 kN/m ²		-	-	-	800	800	1100	800	800	1100	1100	1200	1200	1600	1800
1,40 kN/m ²		-	600	600	900	900	1300	850	850	1200	1200	1400	1250	1600	1800
1,04 kN/m ²		-	700	700	1050	1050	1300	1000	1000	1300	1300	1400	1500	1700	1800
1,00 kN/m ²		-	700	700	1050	1050	1300	1000	1000	1300	1300	1400	1500	1700	1800
0,70 kN/m ²	-	900	900	1050	1050	1400	1100	1100	1400	1400	1500	1550	1700	1800	

MOD 2600

316



Płaskie
lub na rurę
Ø 42,4 mm
Ø 48,3 mm

Ciężenie wiatru	Rodzaj szkła T (mm)	VSG / TVG*				VSG / ESG*				Mono / ESG-H*		
		8,76	10,76	11,52	12,76	8,76	10,76	11,52	12,76	8	10	12
2,20 kN/m ²	W _{max} (mm)	-	-	-	500	500	800	800	800	800	1000	1400
1,60 kN/m ²		-	500	500	800	800	800	800	1000	1000	1400	1400
1,40 kN/m ²		-	800	800	800	800	1000	1000	1200	1200	1400	1400
1,04 kN/m ²		500	800	800	1000	800	1000	1000	1400	1400	1400	1400
1,00 kN/m ²		500	800	800	1000	800	1200	1200	1400	1400	1400	1400
0,64 kN/m ²		800	1000	1000	1200	1200	1400	1400	1400	1400	1400	1400

MOD 2400

316



Płaskie
lub na rurę
Ø 48,3 mm

Ciężenie wiatru	Rodzaj szkła T (mm)	VSG / SPG*				VSG / TVG*				VSG / ESG*				Mono / ESG-H*	
		12,76	13,52	16,76	17,52	12,76	13,52	16,76	17,52	12,76	13,52	16,76	17,52	12	16
2,20 kN/m ²	W _{max} (mm)	500	500	800	800	500	500	1000	1000	500	500	1000	1000	1400	1600
1,60 kN/m ²		500	500	1000	1000	800	800	1200	1200	800	800	1200	1200	1500	1600
1,40 kN/m ²		800	800	1000	1000	800	800	1200	1200	800	800	1400	1400	1600	1600
1,04 kN/m ²		800	800	1200	1200	1000	1000	1500	1500	1200	1200	1600	1600	1600	1600
1,00 kN/m ²		1000	1000	1200	1200	1000	1000	1500	1500	1200	1200	1600	1600	1600	1600
0,64 kN/m ²		1200	1200	1500	1500	1500	1500	1500	1500	1500	1500	1600	1600	1600	1600

* VSG: Szkło zespolone laminowane
Mono: Szkło jednowarstwowe

SPG: Szkło płaskie
TVG: Szkło półhartowane

ESG: Szkło hartowane
ESG-H: Szkło hartowane metodą Heat Soak

Konfiguracja testowa

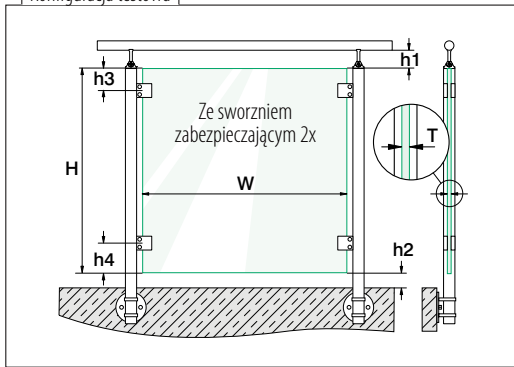

Wymiary (mm)	min.	max.
W Szerokość szkła	500	Patrz odpowiedni model
T Grubość szkła	Patrz odpowiedni model	Patrz odpowiedni model
H Wysokość szkła	800	1000
h1 Odstęp pochwyty - szkło	10	50 bez zabezpieczenia krawędzi / 120 z zabezpieczeniem krawędzi
h2 Odstęp podłoga - szkło	10	50 bez zabezpieczenia krawędzi / 120 z zabezpieczeniem krawędzi
h3 Górna krawędź szkła - oś górna zacisku do szkła	150 : MOD 2500 / MOD 2400 50 : MOD 2800 120 : MOD 4200	150
h4 Górna krawędź szkła - oś górna zacisku do szkła	150 : MOD 2500 / MOD 2400 50 : MOD 2800 120 : MOD 4200	150

INDOOR

Zaciski do szkła ze sworznem zabezpieczającym, bez płyty zabezpieczającej.

MOD 2500

304 Odlewy cynkowe

Płaskie
lub na rurę
Ø 42,4 mm
Ø 48,3 mm

Rodzaj szkła	VSG / ESG*
T (mm)	12,76
W _{max} (mm)	1600

MOD 2800

304 Odlewy cynkowe

Płaskie
lub na rurę
Ø 42,4 mm
Ø 48,3 mm

Rodzaj szkła	VSG / TVG*					VSG / ESG*					Mono / ESG-H*		
T (mm)	8,76	9,52	10,76	11,52	12,76	8,76	9,52	10,76	11,52	12,76	8	10	12
W _{max} (mm)	1800	1800	1800	1800	1800	1800	1800	1800	1800	1800	1800	1800	1800

MOD 4200

304 Odlewy cynkowe

Płaskie
lub na rurę
Ø 42,4 mm
Ø 48,3 mm

Rodzaj szkła	VSG / SPG*		VSG / TVG*			VSG / ESG*					Mono / ESG-H*		
T (mm)	12,76	10,76	11,52	12,76	8,76	9,52	10,76	11,52	12,76	8	10	12	
W _{max} (mm)	1500	1600	1600	1600	1800	1800	1800	1800	1800	1800 ¹	1800	1800	1800

¹ Odlewy cynkowe ² Stal nierdzewna 304

MOD 2400

304 Odlewy cynkowe

Płaskie
lub na rurę
Ø 48,3 mm

Rodzaj szkła	VSG / ESG*				Mono / ESG-H*	
T (mm)	12,76	13,52	16,76	17,52	12	15
W _{max} (mm)	1600	1600	1600	1600	1600	1600

* VSG: Szkło zespolone laminowane
Mono: Szkło jednowarstwoweSPG: Szkło płaskie
TVG: Szkło półhartowaneESG: Szkło hartowane
ESG-H: Szkło hartowane metodą Heat Soak



OUTDOOR



Możliwa grubość szkła dla zastosowania na zewnątrz zależy od obciążenia wiatrem, typu i grubości szkła - zę sworzniem zabezpieczającym, bez płyty zabezpieczającej.

MOD 2500

316



Płaskie
lub na rurę
Ø 42,4 mm
Ø 48,3 mm

Ciśnienie wiatru	Rodzaj szkła	VSG / ESG*	
	T (mm)	12,76	
2,20 kN/m ²	W _{max} (mm)	1100	1200
2,00 kN/m ²		1200	1400
1,60 kN/m ²		1400	1400
1,40 kN/m ²		1400	1400
1,04 kN/m ²		1400	1500
0,70 kN/m ²		1500	

MOD 2800 / 4200

316



Płaskie
lub na rurę
Ø 42,4 mm
Ø 48,3 mm



Płaskie
lub na rurę
Ø 42,4 mm
Ø 48,3 mm

Ciśnienie wiatru	Rodzaj szkła	VSG / TVG*					VSG / ESG*					Mono / ESG-H*		
		T (mm)	8,76	9,52	10,76	11,52	12,76	8,76	9,52	10,76	11,52	12,76	8	10
2,20 kN/m ²	W _{max} (mm)	-	-	700	700	950	650	650	950	950	1100	1000	1500	1700
2,00 kN/m ²		-	-	700	700	1000	700	700	1000	1000	1200	1050	1600	1800
1,60 kN/m ²		-	-	800	800	1100	800	800	1100	1100	1200	1200	1600	1800
1,40 kN/m ²		600	600	900	900	1300	850	850	1200	1200	1400	1250	1600	1800
1,04 kN/m ²		700	700	1050	1050	1300	1000	1000	1300	1300	1400	1500	1700	1800
0,70 kN/m ²		700	700	1050	1050	1300	1000	1000	1300	1300	1400	1500	1700	1800

MOD 2400

316



Płaskie
lub na rurę
Ø 48,3 mm

Ciśnienie wiatru	Rodzaj szkła	VSG / ESG*				Mono / ESG-H*	
		T (mm)	12,76	13,52	16,76	17,52	12
2,20 kN/m ²	W _{max} (mm)	500	500	1000	1000	1400	1600
1,60 kN/m ²		800	800	1200	1200	1500	1600
1,40 kN/m ²		800	800	1400	1400	1600	1600
1,04 kN/m ²		1200	1200	1600	1600	1600	1600
1,00 kN/m ²		1200	1200	1600	1600	1600	1600
0,64 kN/m ²		1500	1500	1600	1600	1600	1600

Konfiguracja testowa

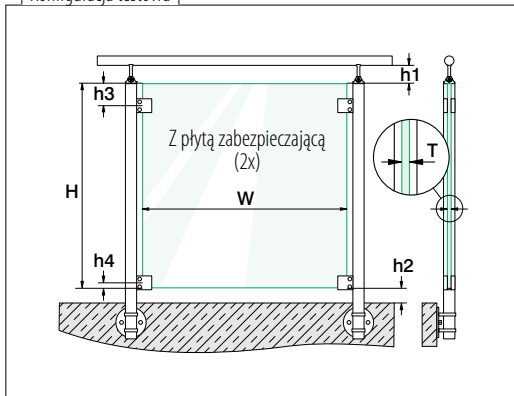

Wymiary (mm)		min.	max.
W	Szerokość szkła	500	Patrz odpowiedni model
T	Grubość szkła	Patrz odpowiedni model	Patrz odpowiedni model
H	Wysokość szkła	800	1000
h1	Odstęp pochwyt - szkło	10	50 bez zabezpieczenia krawędzi 120 z zabezpieczeniem krawędzi
h2	Odstęp podłoga - szkło	10	50 bez zabezpieczenia krawędzi 120 z zabezpieczeniem krawędzi
h3	Górna krawędź szkła - oś górna zacisku do szkła	100 : MOD 2600, 2400 120 : MOD 4200	150
h4	Górna krawędź szkła - oś górna zacisku do szkła	29 : MOD 2400 22 : MOD 2600 16,5: MOD 4200	29 : MOD 2400 22 : MOD 2600 16,5: MOD 4200

INDOOR

Zaciski do szkła bez sworznia zabezpieczającego, z płytą zabezpieczającą.

MOD 4200

304 Odlewy cynkowe

Płaskie
lub na rurę
Ø 42,4 mm
Ø 48,3 mm

Rodzaj szkła	VSG / SPG*	VSG / TVG*				VSG / ESG*				Mono / ESG-H*		
T (mm)	12,76	10,76	11,52	12,76	8,76	9,52	10,76	11,52	12,76	8	10	12
W _{max} (mm)	1600	1600	1600	1600	1800	1800	1800	1800	1800 ¹ 2000 ²	1800	1800	1800

¹ Odlewy cynkowe ² Stal nierdzewna 304

MOD 2600

304

Płaskie
lub na rurę
Ø 42,4 mm
Ø 48,3 mm

Rodzaj szkła	VSG / ESG*				Mono / ESG-H*		
T (mm)	8,76	10,76	11,52	12,76	8	10	12
W _{max} (mm)	1400	1400	1400	1400	1400	1400	1400

MOD 2400

304 Odlewy cynkowe

Płaskie
lub na rurę
Ø 42,4 mm
Ø 48,3 mm

Rodzaj szkła	VSG / TVG*				VSG / ESG*				Mono / ESG-H*	
T (mm)	12,76	13,52	16,76	17,52	12,76	13,52	16,76	17,52	12	15
W _{max} (mm)	1500	1500	1500	1500	1600	1600	1600	1600	1600	1600

* VSG: Szkło zespolone laminowane
Mono: Szkło jednowarstwoweSPG: Szkło płaskie
TVG: Szkło półhartowaneESG: Szkło hartowane
ESG-H: Szkło hartowane metodą Heat Soak



OUTDOOR



Możliwa grubość szkła dla zastosowania na zewnątrz zależy od obciążenia wiatrem, typu i grubości szkła - bez sworznia zabezpieczającego, z płytą zabezpieczającą.

MOD 4200

316



Płaskie
lub na rurę
Ø 42,4 mm
Ø 48,3 mm

Ciśnienie wiatru	Rodzaj szkła T (mm)	VSG / TVG*					VSG / ESG*					Mono / ESG-H*		
		8,76	9,52	10,76	11,52	12,76	8,76	9,52	10,76	11,52	12,76	8	10	12
2,20 kN/m ²	W _{max} (mm)	-	-	700	700	1000	650	650	950	950	1100	1000	1500	1700
2,00 kN/m ²		-	-	750	750	1050	700	700	1000	1000	1300	1050	1600	1800
1,60 kN/m ²		-	-	850	850	1200	800	800	1100	1100	1300	1200	1600	1800
1,40 kN/m ²		600	600	950	950	1300	850	850	1200	1200	1500	1250	1600	1800
1,04 kN/m ²		700	700	1100	1100	1300	1000	1000	1400	1400	1500	1500	1700	1800
1,00 kN/m ²		700	700	1100	1100	1300	1000	1000	1400	1400	1500	1500	1700	1800
0,70 kN/m ²	900	900	1100	1100	1400	1050	1050	1500	1500	1600	1550	1700	1800	

MOD 2600

316



Płaskie
lub na rurę
Ø 42,4 mm
Ø 48,3 mm

Ciśnienie wiatru	Rodzaj szkła T (mm)	VSG / ESG*				Mono / ESG-H*		
		8,76	10,76	11,52	12,76	8	10	12
2,20 kN/m ²	W _{max} (mm)	500	800	800	800	800	1000	1400
1,60 kN/m ²		800	800	800	1000	1000	1400	1400
1,40 kN/m ²		800	1000	1000	1200	1200	1400	1400
1,04 kN/m ²		800	1000	1000	1400	1400	1400	1400
1,00 kN/m ²		800	1200	1200	1400	1400	1400	1400
0,64 kN/m ²		1200	1400	1400	1400	1400	1400	1400

MOD 2400

316



Płaskie
lub na rurę
Ø 48,3 mm

Ciśnienie wiatru	Rodzaj szkła T (mm)	VSG / TVG*				VSG / ESG*				Mono / ESG-H*	
		12,76	13,52	16,76	17,52	12,76	13,52	16,76	17,52	12	15
2,20 kN/m ²	W _{max} (mm)	500	500	500	500	500	500	1000	1000	1400	1600
1,60 kN/m ²		500	500	800	800	800	800	1200	1200	1500	1600
1,40 kN/m ²		500	500	1000	1000	800	800	1400	1400	1600	1600
1,04 kN/m ²		800	800	1200	1200	1200	1200	1500	1500	1600	1600
1,00 kN/m ²		800	800	1200	1200	1200	1200	1500	1500	1600	1600
0,64 kN/m ²		1500	1500	1500	1500	1500	1500	1600	1600	1600	1600

OPRAWY WYPEŁNIEŃ SZKLANYCH – GRUBOŚCI SZKŁA

	Szklą monolitycznego						Szklą laminowanego														
		Grubość szkła (mm)						Grubość szkła (mm)													
		6	8	10	12	15	19	6,76	8,38	8,76	9,52	10,76	11,52	12,76	13,52	16,76	17,52	20,76	21,52	25,52	
Zaciski do szkła	MOD 2700	435	■	■	■			■		■		■									
	MOD 2500	436	■	■	■	■		■		■	■	■	■	■							
	MOD 2800	437	■	■	■	■				■	■	■	■	■							
	MOD 4200	438 - 439	■	■	■	■		■	■	■	■	■	■	■							
	MOD 2100	440	■	■	■			■		■	■										
	MOD 2600	441		■	■	■				■		■	■	■							
	MOD 2400	442				■	■				■		■	■	■	■	■				
	MOD 2300	443				■	■	■			■		■	■	■	■	■	■	■	■	
	MOD 4400/4600	444		■	■					■		■									
	MOD 5100/5200	445		■	■					■		■									
	MOD 2900	446		■	■	■				■		■		■	■						
Oprawki do szkła	MOD 5500	448		■	■	■				■		■	■	■	■						
	MOD 5501	449		■	■	■				■		■	■	■	■						
Łączniki do szkła	MOD 2870/2880/2890	450	■	■	■	■				■	■	■	■	■		■	■	■	■		
	MOD 4270/4280/4290	451	■	■	■	■		■	■	■	■	■	■	■		■	■	■	■	■	
	MOD 0742	452					■	■						■	■	■	■	■	■		
Zamki i zawiasy drzwiowe	MOD 0283/0281	453	■	■	■	■		■	■	■	■	■	■	■							
	MOD 0284/0282	452	■	■	■	■		■	■	■	■	■	■	■							
Adaptery do szkła	MOD 0754	455		■	■	■	■		■	■	■	■	■	■	■	■	■				
	MOD 0746	456	■	■	■	■	■	■	■	■	■	■	■	■	■	■	■				
	MOD 0740	456	■	■	■	■	■	■	■	■	■	■	■	■	■	■	■				
	MOD 0755	456	■	■	■	■		■	■	■	■	■	■	■	■	■	■				
	MOD 0747/1747	457		■	■	■	■		■	■	■	■	■	■	■	■	■	■	■	■	■

Asortyment Q-railing zawiera uchwyty dla różnych wersji wypełnień szklanych. Proszę sprawdzić opcje oraz odpowiednie kody artykułów dla produktów z asortymentu odlewów cynkowych, stali nierdzewnej i aluminium na stronie 7.

Zaciski do szkła - MOD 2700

Do rury płaskiej

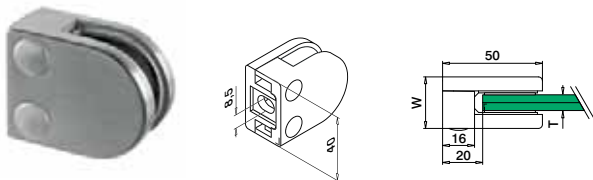

MOD 2700

304		Szlifowana			
INDOOR	W	T			
132700-000-12	26	Zobacz MOD 5027	QS-26	478	4
316		Szlifowana			
OUTDOOR	W	T			
142700-000-12	26	Zobacz MOD 5027	QS-27	478	4
Odlewy cynkowe					
INDOOR	W	T			
102700-000-...	28	Zobacz MOD 5027	QS-28	478	4



Do rury okrągłej

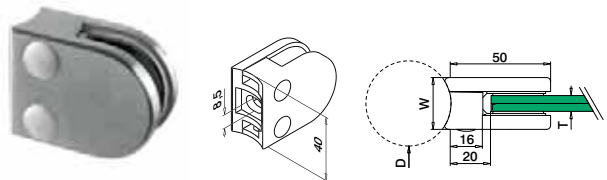

MOD 2700

304		Szlifowana			
INDOOR	D	W	T		
132700-033-12	33,7	26	Zobacz MOD 5027	QS-47	478 4
132700-042-12	42,4	26	Zobacz MOD 5027	QS-47	478 4
316		Szlifowana			
OUTDOOR	D	W	T		
142700-033-12	33,7	26	Zobacz MOD 5027	QS-45	478 4
142700-042-12	42,4	26	Zobacz MOD 5027	QS-45	478 4
Odlewy cynkowe					
INDOOR	D	W	T		
102700-033-...	33,7	28	Zobacz MOD 5027	QS-46	478 4
102700-042-...	42,4	28	Zobacz MOD 5027	QS-46	478 4



Wkładki gumowe do MOD 2700



2 sztuki na zacisk

MOD 5027

Akcesoria		
Do szkła monolitycznego	T	
205027-06	6	8
205027-08	8	8
205027-10	10	8
Do szkła laminowanego		
205027-07	6,76	8
205027-09	8,76	8
205027-11	10,76	8

Tylko do wyczerpania zapasów.

Prosimy zamawiać elementy złączne dodatkowo.

Q-INFO



Artykuły w wersji .00 mogą być malowane proszkowo.

Q-INFO | Odlewy cynkowe | MOD 2700 | Powierzchnie

	00	17	19
	Surowy	Błyszczący chromowany	Efekt stali nierdzewnej
	102700-000-00	102700-000-17	102700-000-19
			102700-0xx-19

Q-INFO | MOD 1062

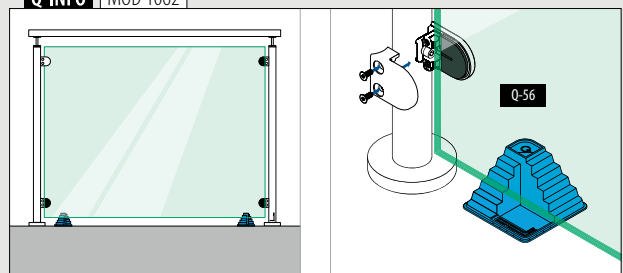

Wypełnienia

Zaciski do szkła - MOD 2500

Do rury płaskiej

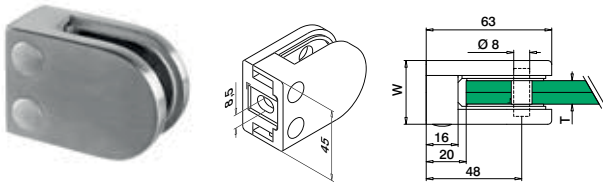

MOD 2500

304 Szlifowana

INDOOR	W	T			
132500-000-12	30	Zobacz MOD 5025	QS-26	478	4

316 Szlifowana

OUTDOOR	W	T			
142500-000-12	30	Zobacz MOD 5025	QS-27	478	4

316 Poler

OUTDOOR	W	T			
142500-000-10	30	Zobacz MOD 5025	QS-27	478	4

316 Black Line

OUTDOOR	W	T			
142500-000-82	30	Zobacz MOD 5025	QS-27	478	4

Odlewy cynkowe

INDOOR

SELL OUT	102500-000-...	32	Zobacz MOD 5025	QS-28	478	4
----------	----------------	----	-----------------	-------	-----	---



Do rury okrągłej

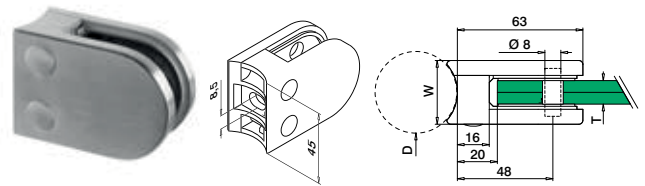

MOD 2500

304 Szlifowana

INDOOR	D	W	T			
132500-042-12	42,4	30	Zobacz MOD 5025	QS-47	478	4
132500-048-12	48,3	30	Zobacz MOD 5025	QS-47	478	4

316 Szlifowana

OUTDOOR	D	W	T			
142500-042-12	42,4	30	Zobacz MOD 5025	QS-45	478	4
142500-048-12	48,3	30	Zobacz MOD 5025	QS-45	478	4

316 Poler

OUTDOOR	D	W	T			
142500-042-10	42,4	30	Zobacz MOD 5025	QS-45	478	4
142500-048-10	48,3	30	Zobacz MOD 5025	QS-45	478	4

Odlewy cynkowe

INDOOR

SELL OUT	102500-042-...	42,4	32	Zobacz MOD 5025	QS-46	478	4
SELL OUT	102500-048-...	48,3	32	Zobacz MOD 5025	QS-46	478	4



Wypełnienia

Wkładki gumowe do MOD 2500

2 sztuki
na zacisk

MOD 5025

Akcesoria

Do szkła monolitycznego	T	
205025-06	6	8
205025-08	8	8
205025-10	10	8
205025-12	12	8

Do szkła laminowanego

205025-07	6,76	8
205025-09	8,76	8
205025-44	9,52	8
205025-11	10,76	8
205025-54	11,52	8
205025-13	12,76	8

Akcesoria

Sworznie zabezpieczające

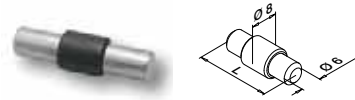
Zastosowanie opcjonalne
dla MOD 2500

MOD 5015

Akcesoria

	L	
205015-25	25	4

Tylko do wyczerpania zapasów.

OPRAWY
WYPEŁNIENI SZKŁANYCH
ZACISKI DO SZKŁA

Q-INFO 316 MOD 2500 Powierzchnie

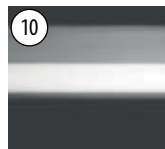

Poler

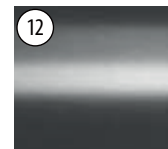

Szlifowana



82 RAL 9005

Powlekana
proszkowoCzarna, matowy,
tekstura

Q-INFO Odlewy cynkowe MOD 2500 Powierzchnie

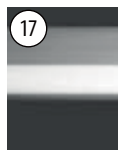
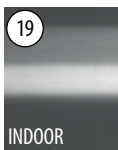
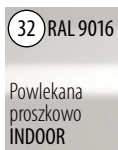
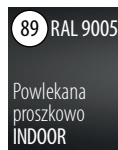

Surowy

Błyszczący
chromowanyEfekt stali
nierdzewnejBiała,
jedwabisty,
gładkiCzarna, matowy,
teksturaCzarna, matowy,
gładki

102500-000-00

102500-000-17

102500-000-19

102500-000-32

102500-000-82

102500-000-89

102500-04x-00

102500-04x-19

Q-INFO MOD 5015 / 2500

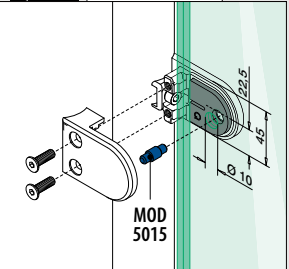

Wypełnienia

Zaciski do szkła - MOD 2800

Do rury płaskiej

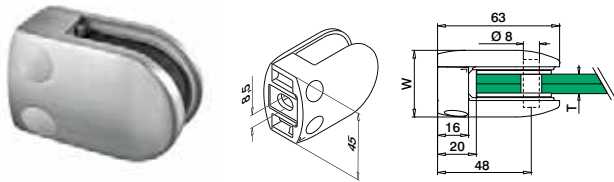

MOD 2800

304 Szlifowana

INDOOR

W

T



132800-000-12 34 Zobacz MOD 5028 QS-26 478 4

304 Poler

INDOOR

SELL OUT

132800-000-10 34 Zobacz MOD 5028 QS-26 478 4

316 Szlifowana

OUTDOOR

142800-000-12 34 Zobacz MOD 5028 QS-27 478 4

316 Poler

OUTDOOR

142800-000-10 34 Zobacz MOD 5028 QS-27 478 4

316 Black Line

OUTDOOR

NEW

142800-000-82 34 Zobacz MOD 5028 QS-27 478 4

Odlewy cynkowe

INDOOR

SELL OUT

102800-000-... 36 Zobacz MOD 5028 QS-28 478 4



International Design Model Protection

Wypełnienia

Wkładki gumowe do MOD 2800



2 sztuki na zacisk

MOD 5028

Aksesoria

Do szkła monolitycznego

T



205028-06 6 8

205028-08 8 8

205028-10 10 8

205028-12 12 8

Do szkła laminowanego

205028-09 8,76 8

205028-44 9,52 8

205028-11 10,76 8

205028-54 11,52 8

205028-13 12,76 8

Do rury okrągłej

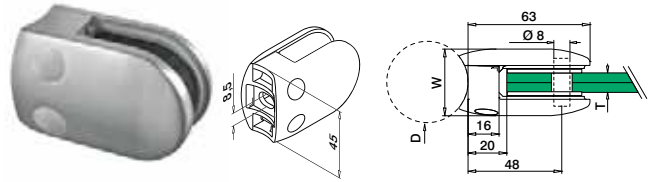

MOD 2800

304 Szlifowana

INDOOR

D

W

T



132800-042-12 42,4 34 Zobacz MOD 5028 QS-47 478 4

132800-048-12 48,3 34 Zobacz MOD 5028 QS-47 478 4

304 Poler

INDOOR

SELL OUT

132800-042-10 42,4 34 Zobacz MOD 5028 QS-47 478 4

SELL OUT

132800-048-10 48,3 34 Zobacz MOD 5028 QS-47 478 4

316 Szlifowana

OUTDOOR

142800-042-12 42,4 34 Zobacz MOD 5028 QS-45 478 4

142800-048-12 48,3 34 Zobacz MOD 5028 QS-45 478 4

316 Poler

OUTDOOR

NEW

142800-042-10 42,4 34 Zobacz MOD 5028 QS-45 478 4

NEW

142800-048-10 42,4 34 Zobacz MOD 5028 QS-45 478 4

Odlewy cynkowe

INDOOR

SELL OUT

102800-042-... 42,4 36 Zobacz MOD 5028 QS-46 478 4

SELL OUT

102800-048-... 48,3 36 Zobacz MOD 5028 QS-46 478 4



International Design Model Protection

Aksesoria

Sworznie zabezpieczające

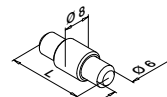

Zastosowanie opcjonalne dla MOD 2800

MOD 5015

Aksesoria

L



205015-22 22 4

Q-INFO | **304** | **316** | MOD 2800 | Powierzchnie

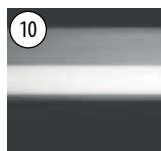

10

Poler

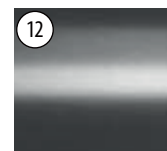

12

Szlifowana



82 RAL 9005

Powlekana proszkowo

Czarna, matowy, tekstura

Q-INFO | **Odlewy cynkowe** | MOD 2800 | Powierzchnie

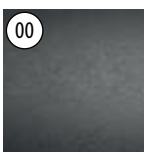

00

Surowy

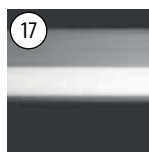

17

Błyszczący chromowany

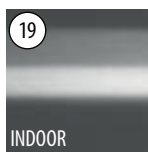

19

Efekt stali nierdzewnej



82 RAL 9005

Czarna, matowy, tekstura



89 RAL 9005

Czarna, matowy, gładki

102800-000-00

102800-000-17

102800-000-19

102800-000-82

102800-000-89

102800-04x-00

102800-04x-17

102800-04x-19

102800-04x-82

102800-04x-89

Q-INFO | MOD 5015 / 2800

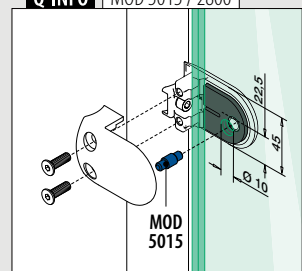

ZACISKI DO SZKŁA

OPRAWY
WYPEŁNIENIA SZKŁANYCH

Zaciski do szkła - MOD 4200

Do rury płaskiej

Zawiera płytkę zabezpieczającą

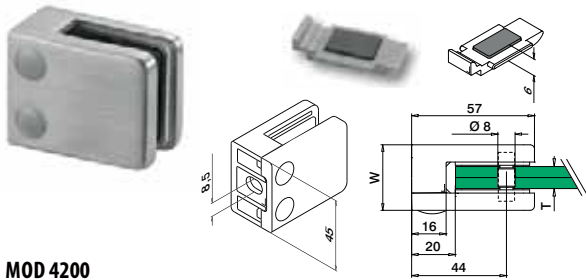

MOD 4200

304 Szlifowana

INDOOR	W	T			
134200-000-12	28	Zobacz MOD 5042	QS-26	478	4

316 Szlifowana

OUTDOOR	W	T			
144200-000-12	28	Zobacz MOD 5042	QS-27	478	4

316 Poler

OUTDOOR	W	T			
144200-000-10	28	Zobacz MOD 5042	QS-27	478	4

316 Black Line

OUTDOOR	W	T			
144200-000-82	28	Zobacz MOD 5042	QS-27	478	4

NEW

Odlewy cynkowe

INDOOR	W	T			
104200-000-...	30	Zobacz MOD 5042	QS-28	478	4

International Design
Model Protection

Do rury okrągłej

Zawiera płytkę zabezpieczającą

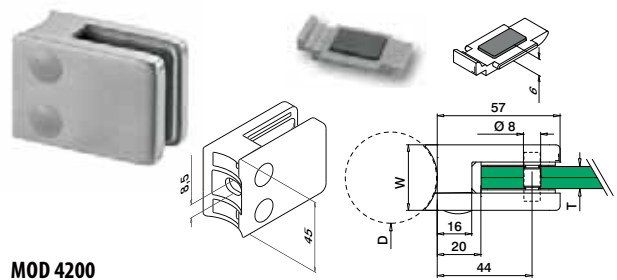

MOD 4200

304 Szlifowana

INDOOR	D	W	T			
134200-042-12	42,4	28	Zobacz MOD 5042	QS-47	478	4
134200-048-12	48,3	28	Zobacz MOD 5042	QS-47	478	4

304 Black Line

INDOOR	D	W	T			
134200-042-82	42,4	28	Zobacz MOD 5042	QS-47	478	4

NEW

316 Szlifowana

OUTDOOR	D	W	T			
144200-042-12	42,4	28	Zobacz MOD 5042	QS-45	478	4
144200-048-12	48,3	28	Zobacz MOD 5042	QS-45	478	4

316 Poler

OUTDOOR	D	W	T			
144200-042-10	42,4	28	Zobacz MOD 5042	QS-45	478	4
144200-048-10	48,3	28	Zobacz MOD 5042	QS-45	478	4

Odlewy cynkowe

INDOOR	D	W	T			
104200-042-...	42,4	30	Zobacz MOD 5042	QS-46	478	4
104200-048-...	48,3	30	Zobacz MOD 5042	QS-46	478	4

SELL OUT

SELL OUT

International Design
Model Protection

Q-INFO | 304 | 316 | MOD 4200 | Powierzchnie

10

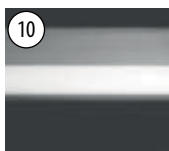

Poler

12

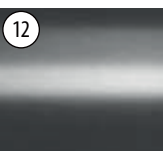

Szlifowana

82 RAL 9005

Czarna, matowy,
tekstura

Q-INFO

00

Artykuły w wersji .00 mogą być
malowane proszkowo.

Q-INFO



422

MOD4200 również dostępny w
aluminium

Q-INFO | Odlewy cynkowe | MOD 4200 | Powierzchnie

00



Surowy

17

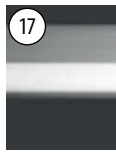
Błyszczący
chromowany

19

Efekt stali
nierdzewnej

32 RAL 9016

Biała, jedwabisty,
gładki

33 RAL 7016

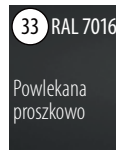
Szary
antracytowy,
matowy, tekstura

36 RAL 9006

Białe aluminium,
jedwabisty,
gładki

82 RAL 9005

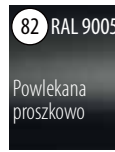
Czarna, matowy,
tekstura

89 RAL 9005

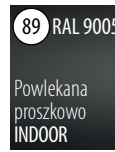
Czarna, matowy,
gładki

104200-000-00

104200-000-17

104200-000-19

104200-000-32

104200-000-33

104200-000-36

104200-000-82

104200-000-89



104200-04x-00

104200-04x-19

104200-042-82

104200-042-89

Zaciski do szkła - MOD 4200

Do rury płaskiej

Zawiera płytę zabezpieczającą

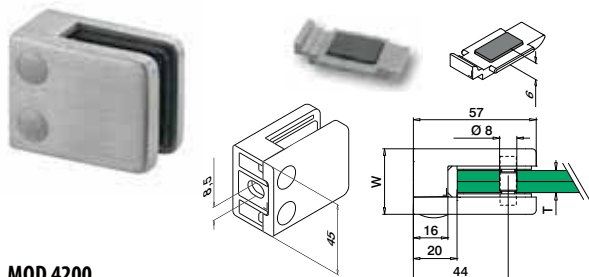

MOD 4200

Aluminium

INDOOR	W	T		
164200-000-...	30	Zobacz MOD 5042	QS-26	478 4



Do rury okrągłej

Zawiera płytę zabezpieczającą

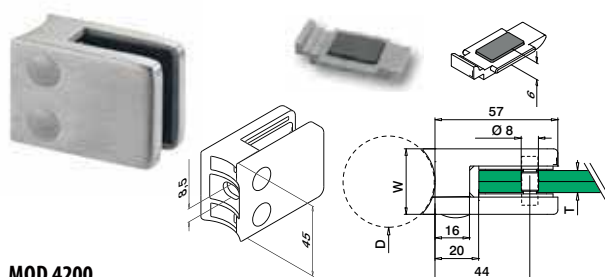

MOD 4200

Aluminium

INDOOR	D	W	T		
164200-042-...	42,4	30	Zobacz MOD 5042	QS-47	478 4
164200-048-...	48,3	30	Zobacz MOD 5042	QS-47	478 4



Wkładki gumowe do MOD 4200

2 sztuki
na zacisk

MOD 5042

Akcesoria

Do szkła monolitycznego	T	
205042-06	6	8
205042-08	8	8
205042-10	10	8
205042-12	12	8

Do szkła laminowanego

205042-07	6,76	8
205042-41	8,38	8
205042-09	8,76	8
205042-44	9,52	8
205042-11	10,76	8
205042-54	11,52	8
205042-13	12,76	8

Sworznie zabezpieczające

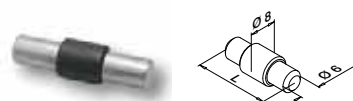
Zastosowanie opcjonalne
dla MOD 4200

MOD 5015

Akcesoria

	L	
205015-22	22	4

Q-INFO Aluminium MOD 4200 Powierzchnie

00

Surowy



164200-000-00



164200-04x-00

32 RAL 9016

Powlekana
proszkowo
INDOOR
Biała,
jedwabisty,
gładki

164200-000-32

33 RAL 7016

Szary
antracytowy,
matowy, gładki

164200-000-33

36 RAL 9006

Białe aluminium,
jedwabisty,
gładki

164200-000-36

82 RAL 9005

Powlekana
proszkowo
Czarna, matowy,
tekstura

164200-000-82

164200-04x-82

89 RAL 9005

Powlekana
proszkowo
INDOOR
Czarna, matowy,
gładki

164200-000-89

Q-INFO

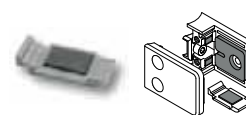

Wstaw zaślepkę zabezpieczającą do zacisków do szkła zamiast sworznia zabezpieczającego. Obniżasz koszty ponieważ nie jest wymagane wiercenie szkła.

Q-INFO MOD 5015 / 4200

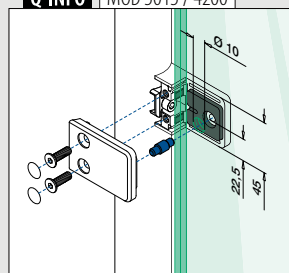

Zaciski do szkła - MOD 2100

Do rury płaskiej

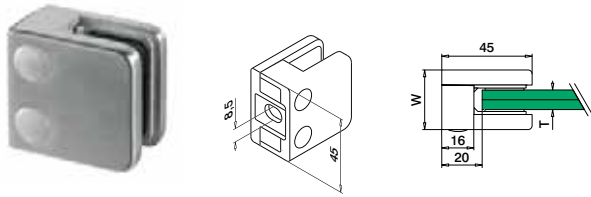

MOD 2100

304 Szlifowana

INDOOR	W	T		
132100-000-12	27	Zobacz MOD 5021	QS-26	478 4

304 Black Line

INDOOR	W	T		
132100-000-82	27	Zobacz MOD 5021	QS-26	478 4

316 Szlifowana

OUTDOOR	W	T		
142100-000-12	27	Zobacz MOD 5021	QS-27	478 4



MOD 2100 przebadany dla zastosowania we wnętrzach

MOD 2100

Odlewy cynkowe

INDOOR	W	T		
102100-000-...	29	Zobacz MOD 5021	QS-28	478 4



Do rury okrągłej

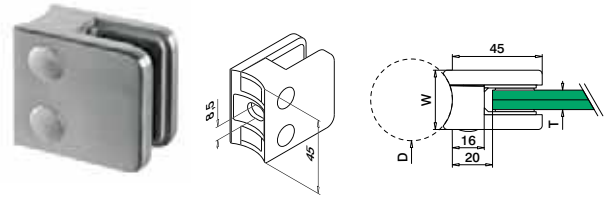

MOD 2100

304 Szlifowana

INDOOR	D	W	T		
132100-042-12	42,4	27	Zobacz MOD 5021	QS-47	478 4

316 Szlifowana

OUTDOOR	D	W	T		
142100-042-12	42,4	27	Zobacz MOD 5021	QS-45	478 4



MOD 2100 przebadany dla zastosowania we wnętrzach

MOD 2100

Odlewy cynkowe

INDOOR	D	W	T		
102100-042-...	42,4	29	Zobacz MOD 5021	QS-46	478 4



Wkładki gumowe do MOD 2100

2 sztuki
na zacisk

MOD 5021

Akcesoria

Do szkła monolitycznego	T	
205021-06	6	8
205021-08	8	8
205021-10	10	8

Do szkła laminowanego

205021-07	6,76	8
205021-09	8,76	8
205021-44	9,52	8

Q-INFO 304 316 Powierzchnie

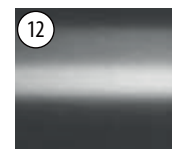

Szlifowana

Czarna, matowy,
tekstura

Q-INFO Odlewy cynkowe MOD 2100 Powierzchnie



Surowy



102100-000-00

Błyszczący
chromowany

102100-000-17

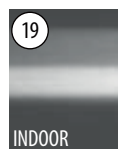
Efekt stali
nierdzewnej

102100-000-19

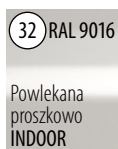
Biała,
jedwabisty,
gładki

102100-000-32

Czarna, matowy,
tekstura

102100-000-82

Czarna, matowy,
gładki

102100-000-89

Q-INFO

Artykuły w wersji .00 mogą być
malowane proszkowo.

Zaciski do szkła - MOD 2600

Do rury płaskiej

Zawiera płytę zabezpieczającą

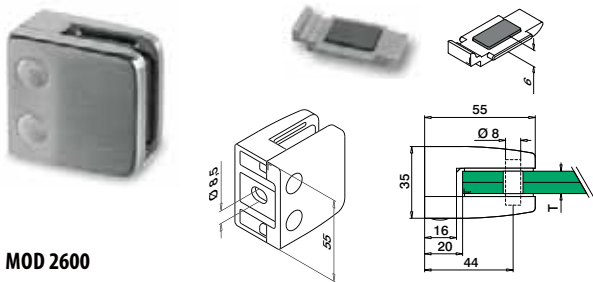

MOD 2600

304 Szlifowana

INDOOR

T

SELL OUT	132600-000-12	Zobacz MOD 5026	QS-26	478	4
----------	---------------	-----------------	-------	-----	---

316 Szlifowana

OUTDOOR

SELL OUT	142600-000-12	Zobacz MOD 5026	QS-27	478	4
----------	---------------	-----------------	-------	-----	---



Do rury okrągłej

Zawiera płytę zabezpieczającą

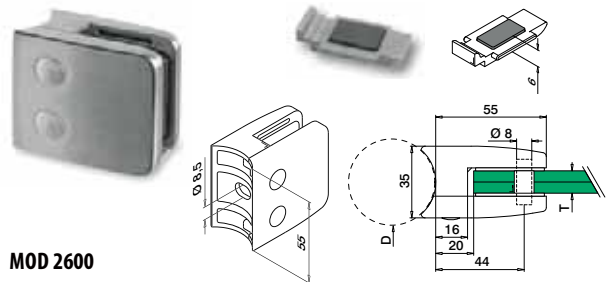

MOD 2600

304 Szlifowana

INDOOR

D

T

SELL OUT	132600-042-12*	42,4	Zobacz MOD 5026	QS-47	478	4
----------	----------------	------	-----------------	-------	-----	---

SELL OUT	132600-048-12	48,3	Zobacz MOD 5026	QS-47	478	4
----------	---------------	------	-----------------	-------	-----	---

316 Szlifowana

OUTDOOR

SELL OUT	142600-042-12*	42,4	Zobacz MOD 5026	QS-45	478	4
----------	----------------	------	-----------------	-------	-----	---

SELL OUT	142600-048-12	48,3	Zobacz MOD 5026	QS-45	478	4
----------	---------------	------	-----------------	-------	-----	---

SELL OUT	142600-060-12	60,3	Zobacz MOD 5026	QS-45	478	4
----------	---------------	------	-----------------	-------	-----	---



Wkładki gumowe do MOD 2600



2 sztuki na zacisk

MOD 5026

Akcesoria

Do szkła monolitycznego **T**

SELL OUT	205026-08	8	8
SELL OUT	205026-10	10	8
SELL OUT	205026-12	12	8

Do szkła laminowanego

SELL OUT	205026-09	8,76	8
SELL OUT	205026-11	10,76	8
SELL OUT	205026-54	11,52	8
SELL OUT	205026-13	12,76	8

SELL OUT Tylko do wyczerpania zapasów.

Prosimy zamawiać elementy złączne dodatkowo.

Sworznie zabezpieczające

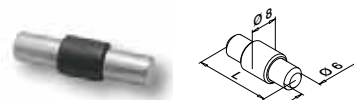

Zastosowanie opcjonalne dla MOD 2600

MOD 5015

Akcesoria

	L	
205015-25	25	4

Q-INFO MOD 5015 / 2600

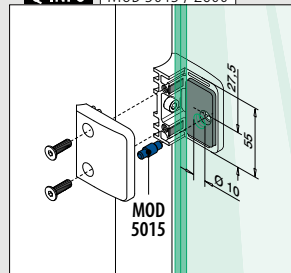

Q-INFO



Q-INFO MOD 2600

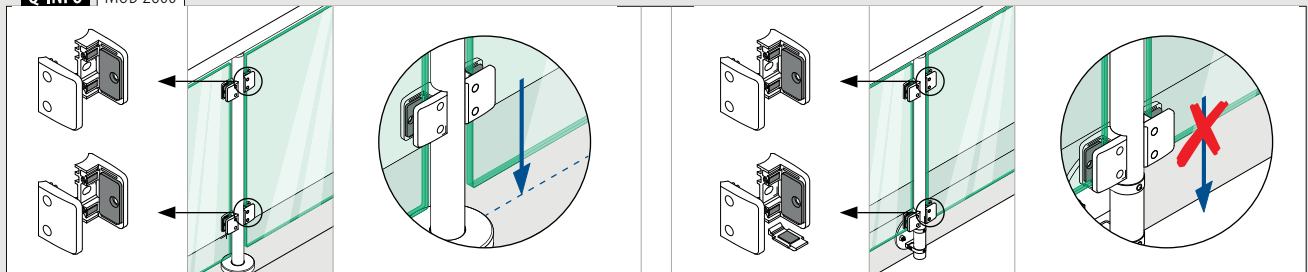

Zaciski do szkła - MOD 2400

Do rury płaskiej

Zawiera płytkę zabezpieczającą

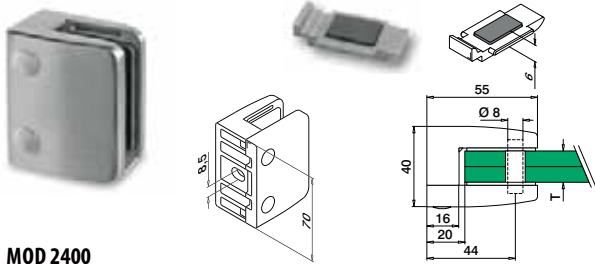

MOD 2400

304 Szlifowana

INDOOR T

SELL OUT	132400-000-12	Zobacz T w MOD 5024	QS-26	478	4
----------	---------------	---------------------	-------	-----	---

304 Poler

INDOOR

SELL OUT	132400-000-10	Zobacz T w MOD 5024	QS-26	478	4
----------	---------------	---------------------	-------	-----	---

316 Szlifowana

OUTDOOR

SELL OUT	142400-000-12	Zobacz T w MOD 5024	QS-27	478	4
----------	---------------	---------------------	-------	-----	---

316 Poler

OUTDOOR

SELL OUT	142400-000-10	Zobacz T w MOD 5024	QS-27	478	4
----------	---------------	---------------------	-------	-----	---

Odlewy cynkowe

INDOOR

SELL OUT	102400-000-...	Zobacz T w MOD 5024	QS-28	478	4
----------	----------------	---------------------	-------	-----	---



Wkładki gumowe do MOD 2400



2 sztuki na zacisk

MOD 5024

Akcesoria

Do szkła monolitycznego T

SELL OUT	205024-12	12	8
SELL OUT	205024-15	15	8

Do szkła laminowanego

SELL OUT	205024-44	9,52	8
SELL OUT	205024-54	11,52	8
SELL OUT	205024-13	12,76	8
SELL OUT	205024-64	13,52	8
SELL OUT	205024-17	16,76	8
SELL OUT	205024-18	17,52	8

Q-INFO Odlewy cynkowe Powierzchnie

00	19
Surowy	INDOOR Efekt stali nierdzewnej
102400-000-00	102400-000-19
102400-048-00	

Do rury okrągłej

Zawiera płytkę zabezpieczającą

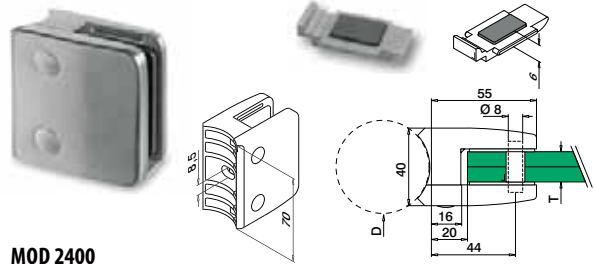

MOD 2400

304 Szlifowana

INDOOR D T

SELL OUT	132400-048-12	48,3	Zobacz T w MOD 5024	QS-47	478	4
----------	---------------	------	---------------------	-------	-----	---

316 Szlifowana

OUTDOOR

SELL OUT	142400-048-12	48,3	Zobacz T w MOD 5024	QS-45	478	4
----------	---------------	------	---------------------	-------	-----	---

Odlewy cynkowe

INDOOR

SELL OUT	102400-048-...	48,3	Zobacz T w MOD 5024	QS-46	478	4
----------	----------------	------	---------------------	-------	-----	---



Akcesoria

Sworznie zabezpieczające

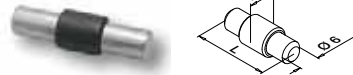

Zastosowanie opcjonalne dla MOD 2400

MOD 5015

Akcesoria

	L	
205015-24	30	4

SELL OUT Tylko do wyczerpania zapasów.

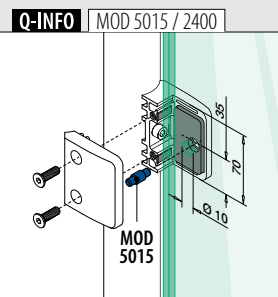

Q-INFO 304 316

10	12
Poler	Szlifowana



Zaciski do szkła - MOD 2300

Do rury płaskiej + montaż do ściany

Zawiera płytke zabezpieczającą

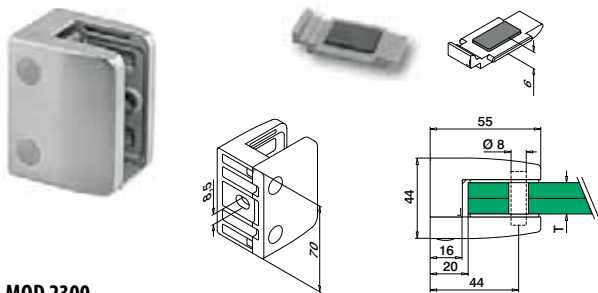

MOD 2300

304 Szlifowana

INDOOR

T



132300-000-12 Zobacz T w MOD 5023 QS-26 478 4

316 Szlifowana

OUTDOOR

142300-000-12 Zobacz T w MOD 5023 QS-27 478 4



Do rury okrągłej

Zawiera płytke zabezpieczającą

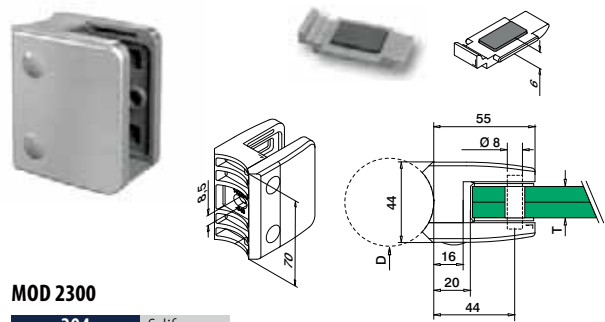

MOD 2300

304 Szlifowana

INDOOR

D

T



132300-048-12 48,3 Zobacz T w MOD 5023 QS-47 478 4

316 Szlifowana

OUTDOOR

142300-048-12 48,3 Zobacz T w MOD 5023 QS-45 478 4

NEW

Wkładki gumowe do MOD 2300



2 sztuki na zacisk

MOD 5023

Akcesoria

Do szkła monolitycznego		T	☐
205023-12	12	8	
205023-15	15	8	
205023-19	19	8	

Do szkła laminowanego

205023-44	9,52	8	
205023-54	11,52	8	
205023-13	12,76	8	
205023-64	13,52	8	
205023-17	16,76	8	
205023-18	17,52	8	
205023-21	20,76	8	
205023-22	21,52	8	

Prosimy zamawiać elementy złączne dodatkowo.

Q-INFO

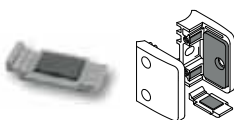

Wstaw zaślepkę zabezpieczającą do zacisków do szkła zamiast sworznia zabezpieczającego. Obniżasz koszty ponieważ nie jest wymagane wiercenie szkła.

Q-INFO MOD 5015 / 2300

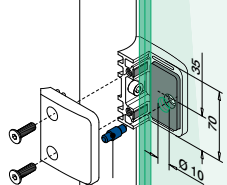

Sworznie zabezpieczające

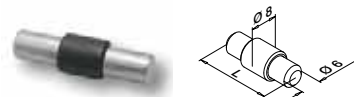

Zastosowanie opcjonalne dla MOD 2300

MOD 5015

Akcesoria

		L	☐
205015-23	34	4	

MOD 4901 308



Q-INFO MOD 2300

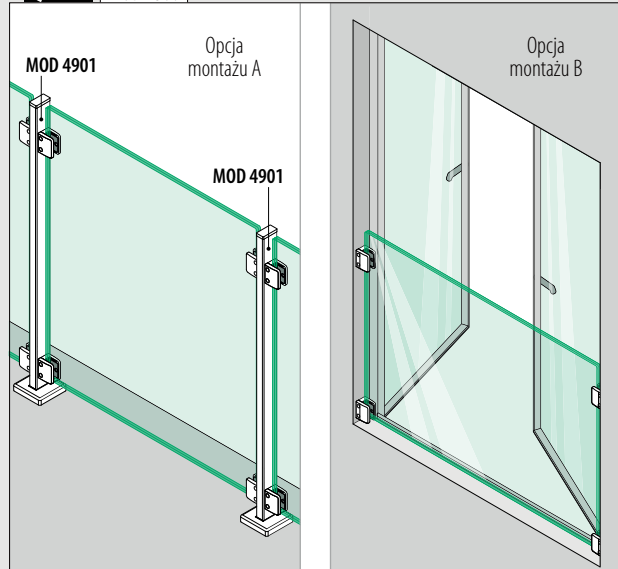

Zaciski do szkła - MOD 4400 / 4600

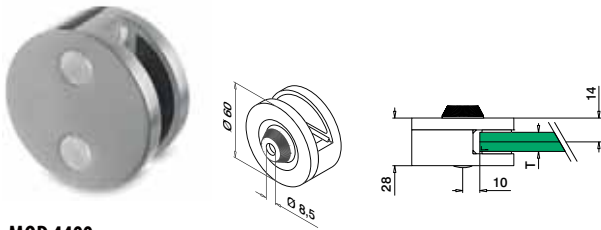

MOD 4400

304		Szlifowana		
INDOOR	T			
134400-12	Zobacz T w MOD 5044	QS-47	478	4
316		Szlifowana		
OUTDOOR	T			
144400-12	Zobacz T w MOD 5044	QS-45	478	4
Odlewy cynkowe		Efekt stali nierdzewnej		
OUTDOOR	T			
SELL OUT 104400-20	Zobacz T w MOD 5044	QS-46	478	4

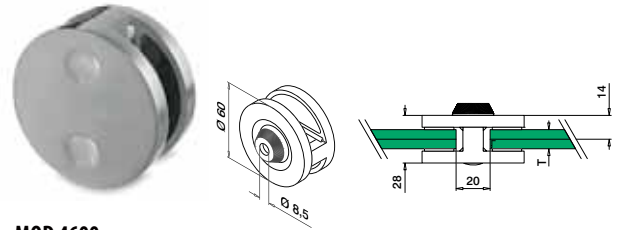

MOD 4600

304		Szlifowana		
INDOOR	T			
134600-12	Zobacz T w MOD 5044	QS-47	478	4
316		Szlifowana		
OUTDOOR	T			
144600-12	Zobacz T w MOD 5044	QS-45	478	4
Odlewy cynkowe		Efekt stali nierdzewnej		
OUTDOOR	T			
SELL OUT 104600-20	Zobacz T w MOD 5044	QS-46	478	4



Adaptory do MOD 4400 / 4600

Do rury płaskiej



MOD 0723

304		Szlifowana		
INDOOR	D			
130723-000-12				4
316		Szlifowana		
OUTDOOR	D			
140723-000-12				4
Odlewy cynkowe		Efekt stali nierdzewnej		
OUTDOOR	D			
SELL OUT 100723-000				4

Do rury okrągłej

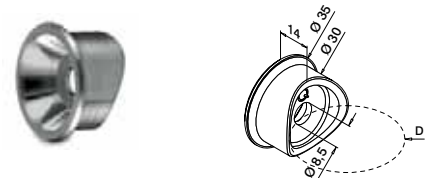

MOD 0723

304		Szlifowana		
INDOOR	D			
130723-042-12	42,4			4
SELL OUT 130723-048-12	48,3			4
316		Szlifowana		
OUTDOOR	D			
140723-042-12	42,4			4
140723-048-12	48,3			4
Odlewy cynkowe		Efekt stali nierdzewnej		
OUTDOOR	D			
SELL OUT 100723-042	42,4			4

Wkładki gumowe do MOD 4400 / 4600

2 sztuki dla MOD 4400,
4 sztuki dla MOD 4600

MOD 5044

Akcesoria		
Do szkła monolitycznego	T	
205044-08	8	8
205044-10	10	8
205044-12	12	8
Do szkła laminowanego		
205044-09	8,76	8
205044-11	10,76	8
205044-13	12,76	8

SELL OUT Tylko do wyczerpania zapasów.

Q-INFO

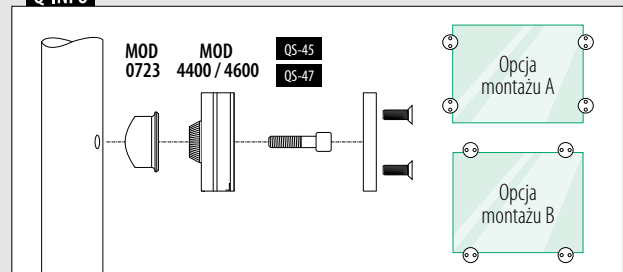

Zaciski do szkła - MOD 5100 / 5200

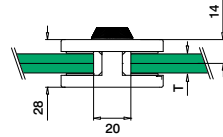
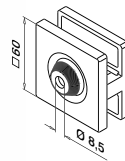
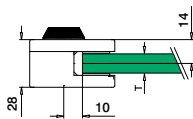
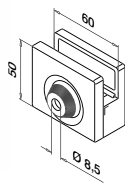

MOD 5100

304	Szlifowana			
INDOOR	T			
135100-12	Zobacz T w MOD 5051	QS-47	478	4
316	Szlifowana			
OUTDOOR				
145100-12	Zobacz T w MOD 5051	QS-45	478	4



MOD 5200

304	Szlifowana			
INDOOR	T			
135200-12	Zobacz T w MOD 5051	QS-47	478	4
316	Szlifowana			
OUTDOOR				
145200-12	Zobacz T w MOD 5051	QS-45	478	4



Adaptory do MOD 5100 / 5200

Do rury płaskiej

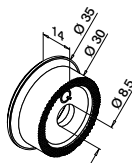

MOD 0723

304	Szlifowana		
INDOOR			
130723-000-12			4
316	Szlifowana		
OUTDOOR			
140723-000-12			4

Do rury okrągłej

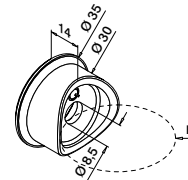

MOD 0723

304	Szlifowana		
INDOOR	D		
130723-042-12	42,4		4
130723-048-12	48,3		4
316	Szlifowana		
OUTDOOR			
140723-042-12	42,4		4
140723-048-12	48,3		4

Wkładki gumowe do MOD 5100 / 5200



2 sztuki dla MOD 5100,
4 sztuki dla MOD 5200

MOD 5051

Akcesoria			
Do szkła monolitycznego	T		
205051-08	8		8
205051-10	10		8
Do szkła laminowanego			
205051-09	8,76		8
205051-11	10,76		8
205051-13	12,76		8

Q-INFO

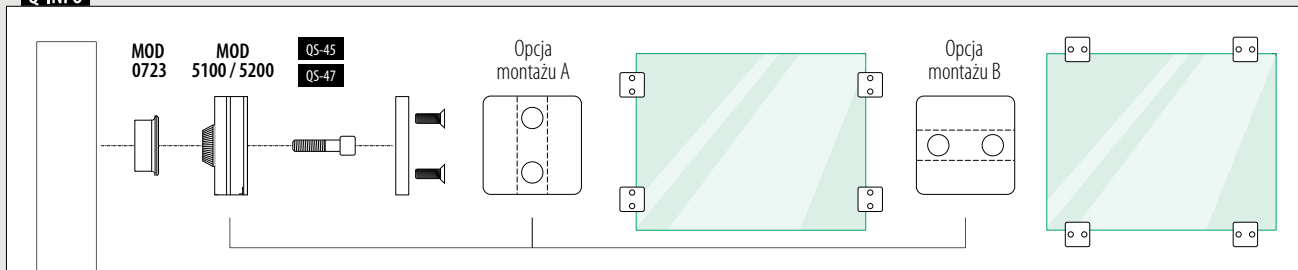

Wypełnienia

Zaciski do szkła - MOD 2900

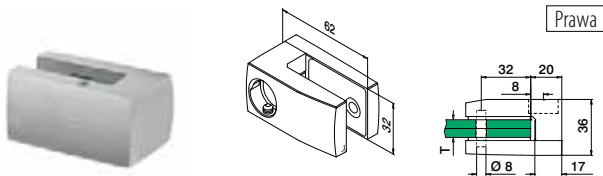

Prawa

MOD 2900

316 Szlifowana

OUTDOOR

T



SELL OUT	142900-01-12	Zobacz T w MOD 5029	2
----------	--------------	---------------------	---



International Design Model Protection

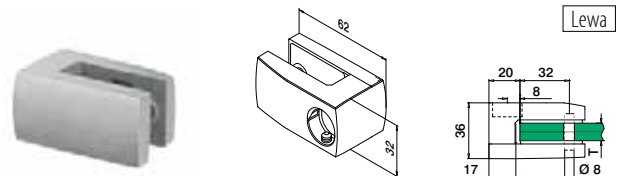

Lewa

MOD 2900

316 Szlifowana

OUTDOOR

T



SELL OUT	142900-02-12	Zobacz T w MOD 5029	2
----------	--------------	---------------------	---



International Design Model Protection

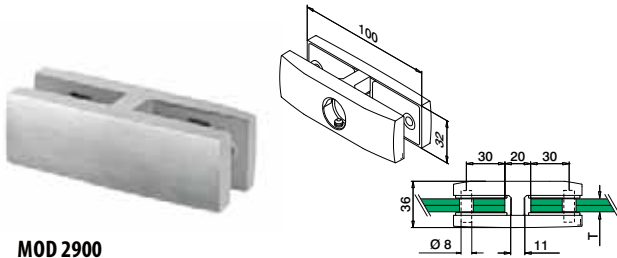

MOD 2900

316 Szlifowana

OUTDOOR

T



SELL OUT	142900-00-12	Zobacz T w MOD 5029	2
----------	--------------	---------------------	---



International Design Model Protection

Akcesoria

Sworznie zabezpieczające

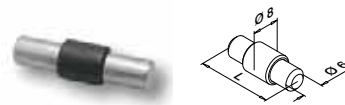

Zastosowanie opcjonalne dla MOD 2900

MOD 5015

Akcesoria

L



205015-22	22	4
-----------	----	---

Wypełnienia

Adaptory do MOD 2900

Do rury płaskiej



MOD 0785

316 Szlifowana

OUTDOOR



140785-000-12	QS-16 476	4
---------------	-----------	---



Do rury okrągłej

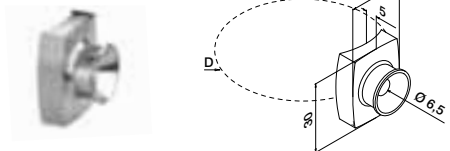

MOD 0785

316 Szlifowana

OUTDOOR

D



140785-042-12	42,4	QS-16 476	4
---------------	------	-----------	---

140785-048-12	48,3	QS-16 476	4
---------------	------	-----------	---



Wypełnienia

Wkładki gumowe do MOD 2900



2 sztuki na zacisk,
4 sztuki dla MOD 142900-00-12

MOD 5029

Akcesoria

Do szkła monolitycznego	T	
-------------------------	---	--

SELL OUT	205029-08	8	4
SELL OUT	205029-10	10	4
SELL OUT	205029-12	12	4

Do szkła laminowanego

SELL OUT	205029-09	8,76	4
SELL OUT	205029-11	10,76	4
SELL OUT	205029-13	12,76	4
SELL OUT	205029-64	13,52	4

Q-INFO MOD 0785

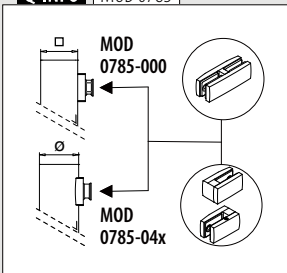

Prosimy zamawiać elementy złączne dodatkowo.

SELL OUT Tylko do wyczerpania zapasów.

Q-INFO MOD 2900

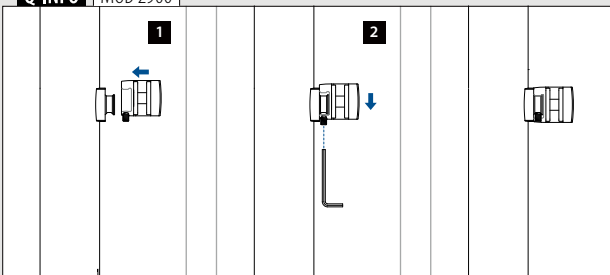



MOD 5500

Q-railing

Oprawki do szkła - MOD 5500

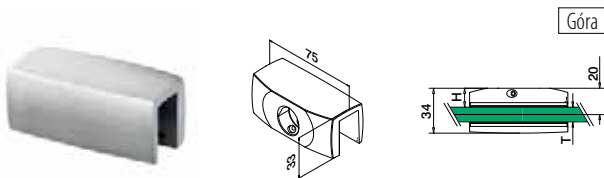

MOD 5500

316	Szlifowana			
OUTDOOR	T	H		
145500-01-12	Zobacz T w MOD 5055	Zobacz H w MOD 5055	2	



International Design Model Protection

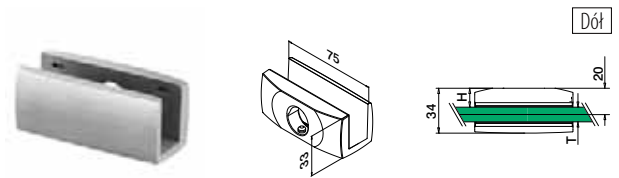

MOD 5500

316	Szlifowana			
OUTDOOR	T	H		
145500-02-12	Zobacz T w MOD 5055	Zobacz H w MOD 5055	2	



International Design Model Protection

Adaptory do MOD 5500



MOD 0785

316	Szlifowana		
OUTDOOR			
140785-000-12	QS-16 476	4	

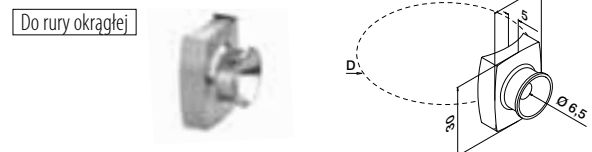

MOD 0785

316	Szlifowana			
OUTDOOR	D			
140785-042-12	42,4	QS-16 476	4	
140785-048-12	48,3	QS-16 476	4	



Wkładki gumowe



MOD 5055

Akcesoria			
Do szkła monolitycznego	T	H	
205055-08	8	15,5	2
205055-10	10	14,5	2
205055-12	12	13,5	2

Do szkła laminowanego

205055-08	8,76	15	2
205055-10	10,76	14,5	2
205055-54	11,52	14	2
205055-12	12,76	13,5	2
205055-64	13,52	13	2

Q-INFO MOD 0785

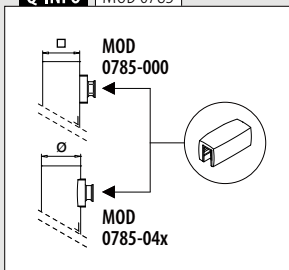

Q-INFO MOD 5500-02

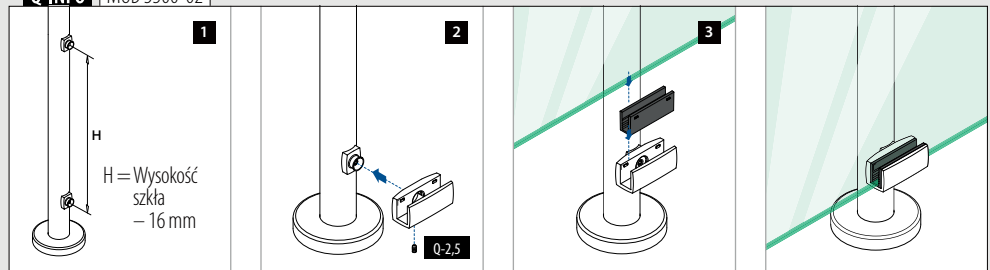

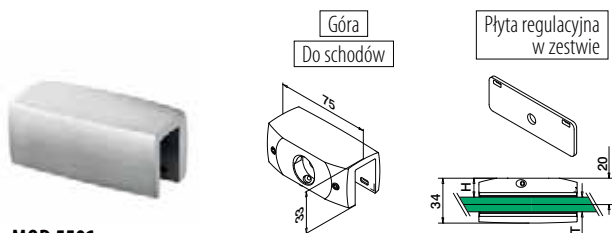

MOD 5501

316	Szlifowana			
OUTDOOR	T	H		
145501-01-12	Zobacz T w MOD 5055	Zobacz H w MOD 5055	2	



International Design Model Protection

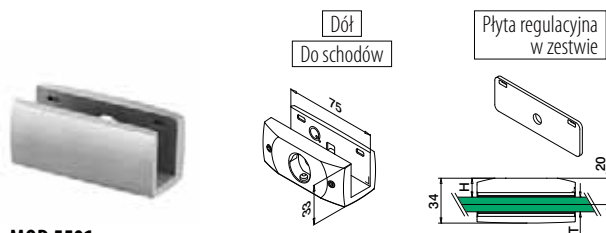

MOD 5501

316	Szlifowana			
OUTDOOR	T	H		
145501-02-12	Zobacz T w MOD 5055	Zobacz H w MOD 5055	2	



International Design Model Protection

Do rury płaskiej

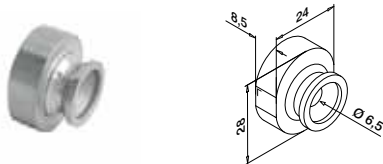

MOD 0786

316	Szlifowana		
OUTDOOR			
140786-000-12	QS-16 476	2	



Do rury okrągłej

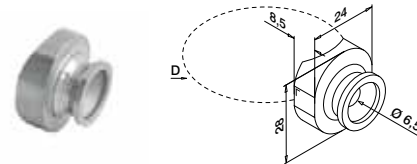

MOD 0786

316	Szlifowana		
OUTDOOR	D		
140786-042-12	42,4	QS-16 476	2
140786-048-12	48,3	QS-16 476	2

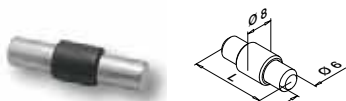

MOD 5015

Akcesoria		
	L	
205015-25	25	4

Q-INFO MOD 5501

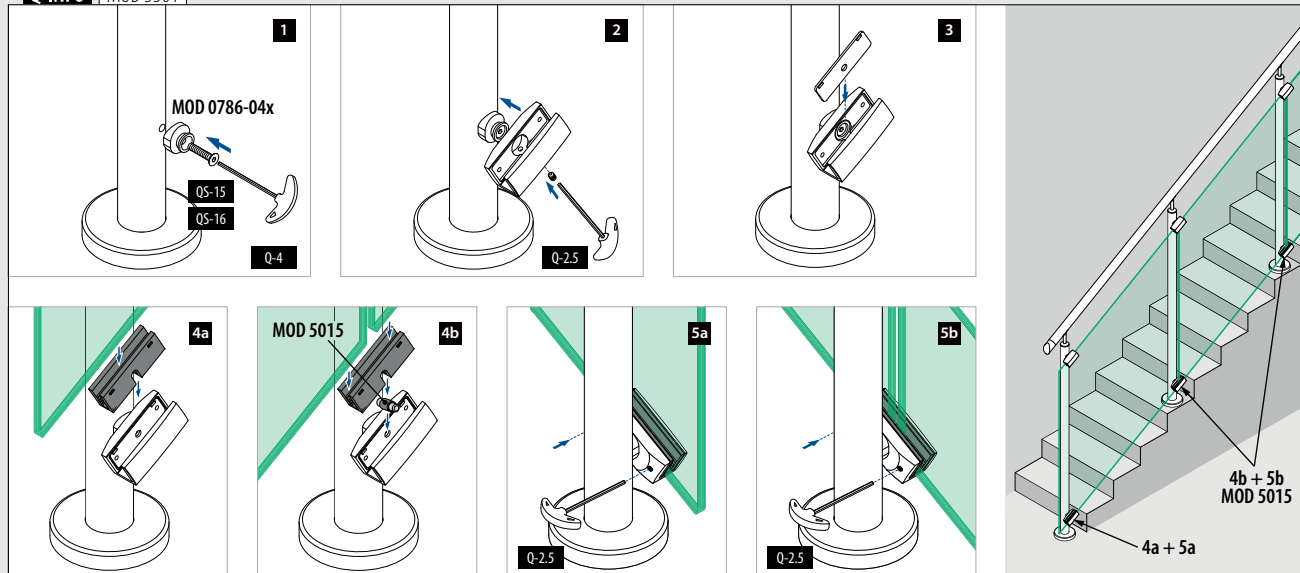

Łączniki do szkła - MOD 2870 / 2880 / 2890

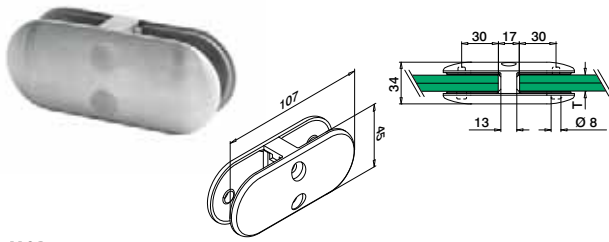

MOD 2870

304	Szlifowana		
INDOOR	T		
132870-13-12	Zobacz T w MOD 5028	2	
316	Szlifowana		
OUTDOOR			
142870-13-12	Zobacz T w MOD 5028	2	



International Design Model Protection

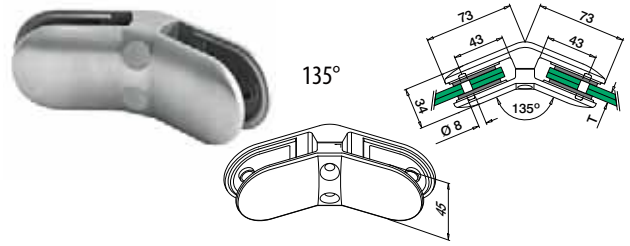

MOD 2880

316	Szlifowana		
OUTDOOR	T		
142880-13-12	Zobacz T w MOD 5028	2	



International Design Model Protection

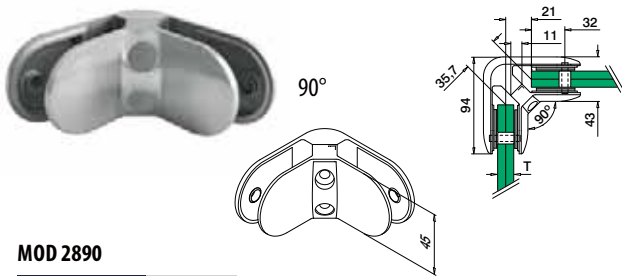

MOD 2890

304	Szlifowana		
INDOOR	T		
132890-13-12	Zobacz T w MOD 5028	2	
316	Szlifowana		
OUTDOOR			
142890-13-12	Zobacz T w MOD 5028	2	



International Design Model Protection

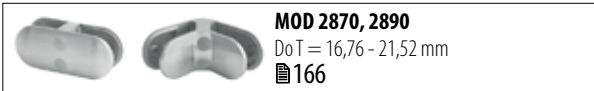

Wkładki gumowe do MOD 2870 / 2880 / 2890



4 sztuki na łącznik

MOD 5028

Akcesoria			
Do szkła monolitycznego	T		
205028-06	6	8	
205028-08	8	8	
205028-10	10	8	
205028-12	12	8	
Do szkła laminowanego			
205028-09	8,76	8	
205028-44	9,52	8	
205028-11	10,76	8	
205028-54	11,52	8	
205028-13	12,76	8	

Sworznie zabezpieczające

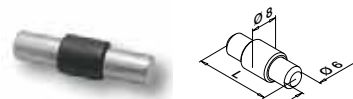

Zastosowanie opcjonalne dla MOD 2870 / 2880 / 2890

MOD 5015

Akcesoria			
	L		
205015-22	22	4	

Q-INFO MOD 2870

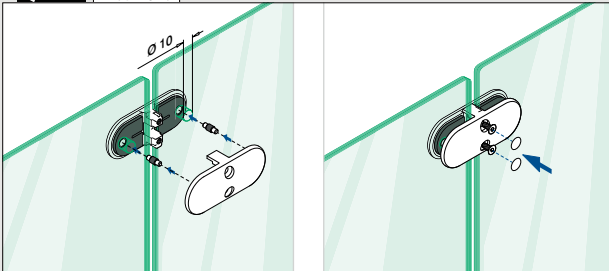

Q-INFO MOD 2880

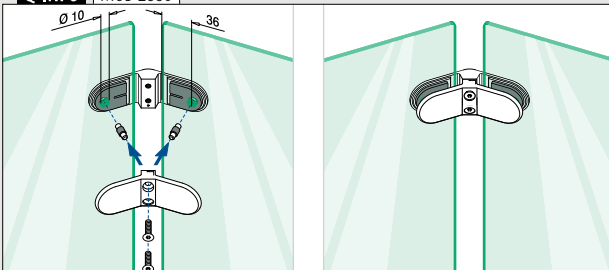

Q-INFO MOD 2890

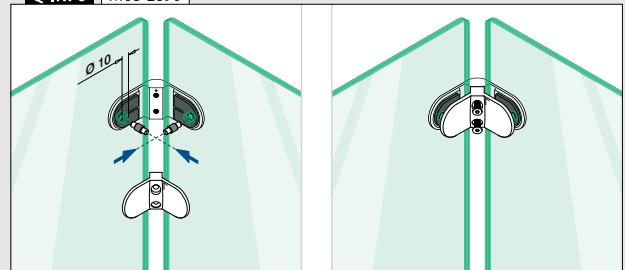

Łączniki do szkła - MOD 4270 / 4280 / 4290

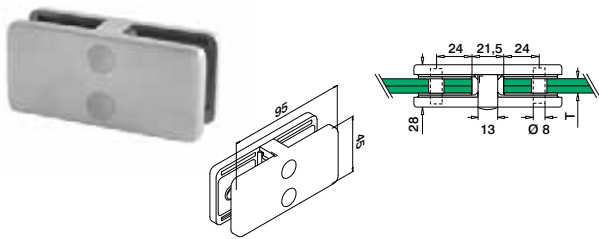

MOD 4270

304	Szlifowana		
INDOOR	T		
134270-13-12	Zobacz T w MOD 5042		2
316	Szlifowana		
OUTDOOR	T		
144270-13-12	Zobacz T w MOD 5042		2



International Design Model Protection

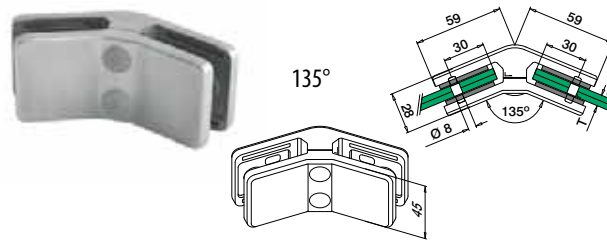

MOD 4280

316	Szlifowana		
OUTDOOR	T		
144280-13-12	Zobacz T w MOD 5042		2



International Design Model Protection

Wkładki gumowe do MOD 4270 / 4280 / 4290



4 sztuki na łącznik

MOD 5042

Akcesoria			
Do szkła monolitycznego	T		
205042-06	6		8
205042-08	8		8
205042-10	10		8
205042-12	12		8
Do szkła laminowanego			
205042-07	6,76		8
205042-41	8,38		8
205042-09	8,76		8
205042-44	9,52		8
205042-11	10,76		8
205042-54	11,52		8
205042-13	12,76		8

Sworznie zabezpieczające

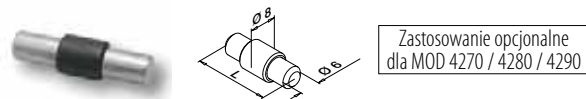

Zastosowanie opcjonalne dla MOD 4270 / 4280 / 4290

MOD 5015

Akcesoria			
	L		
205015-22	22		4

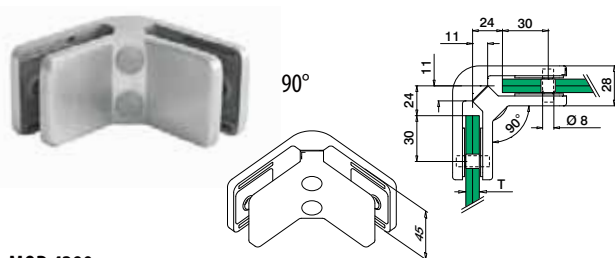

MOD 4290

304	Szlifowana		
INDOOR	T		
134290-13-12	Zobacz T w MOD 5042		2
316	Szlifowana		
OUTDOOR	T		
144290-13-12	Zobacz T w MOD 5042		2

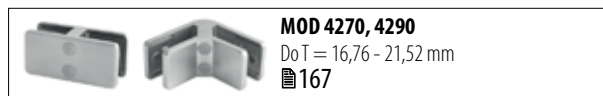

Q-INFO MOD 4270

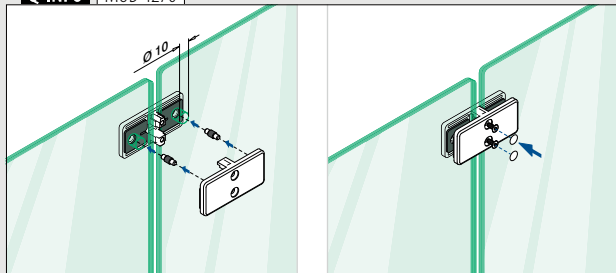

Q-INFO MOD 4280

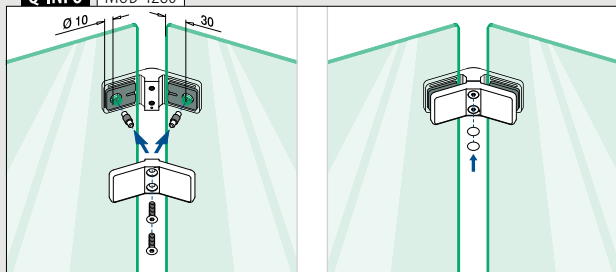

Q-INFO MOD 4290

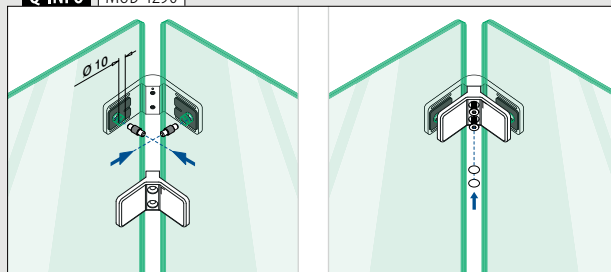

Szkło - szkło

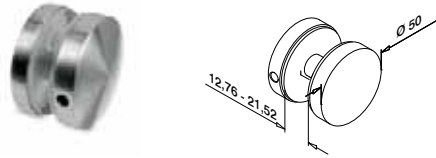

MOD 0742

304	Szlifowana	
INDOOR		
130742-12		2
316	Szlifowana	
OUTDOOR		
140742-12		2
316	Poler	
OUTDOOR		
140742-10		2



Zamki do drzwi szklanych

Do rury płaskiej

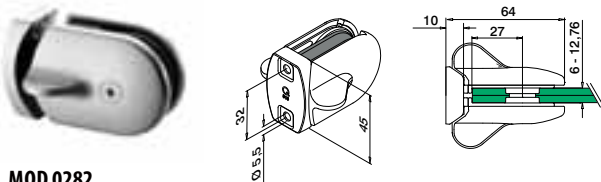

MOD 0282

316	Szlifowana		
OUTDOOR			
140282-000	QS-13	476	1



International Design Model Protection

Do rury okrągłej

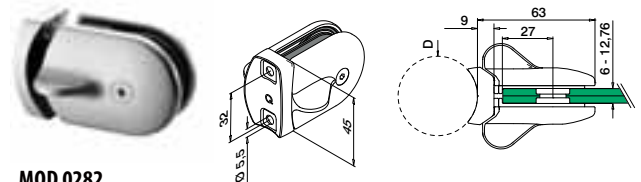

MOD 0282

316	Szlifowana		
OUTDOOR	D		
140282-042	42,4	QS-13	476
140282-048	48,3	QS-13	476



International Design Model Protection

Szkło - szkło

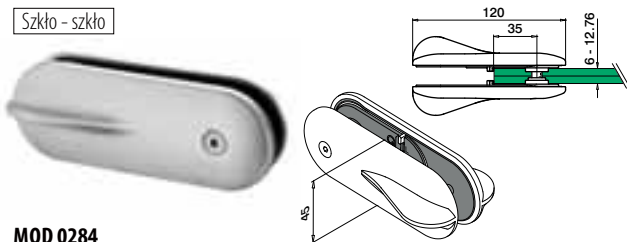

MOD 0284

316	Szlifowana	
OUTDOOR		
140284		1



International Design Model Protection

Prosimy zamawiać elementy złączne dodatkowo.

Q-INFO | 304 | 316

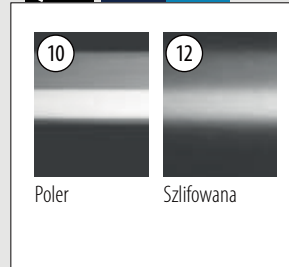

Q-INFO | MOD 0742

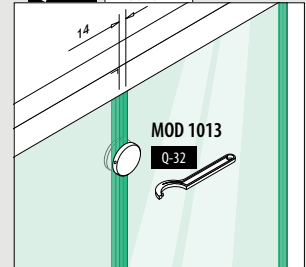

Q-INFO | MOD 0284

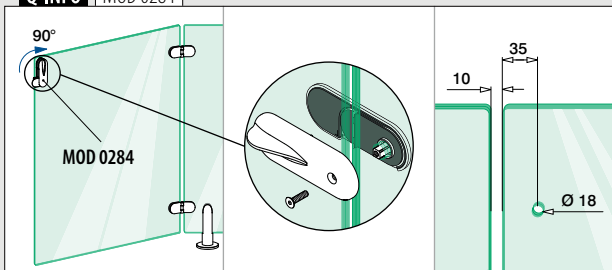

Q-INFO | MOD 0282

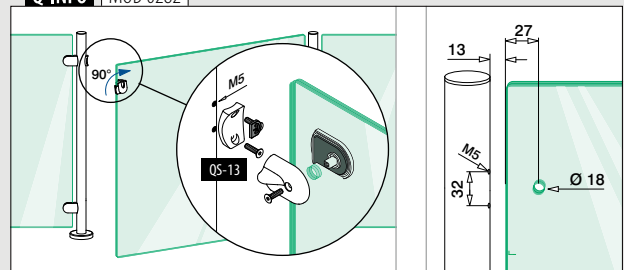

Zawiasy do drzwi szklanych

Do rury płaskiej

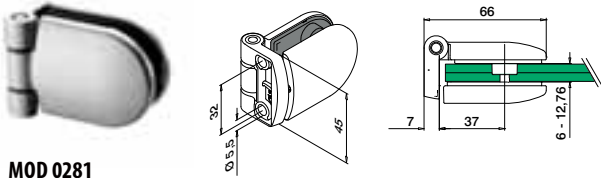

MOD 0281

316	Szlifowana		
OUTDOOR			
140281-000	QS-13	476	2



International Design Model Protection

Do rury okrągłej

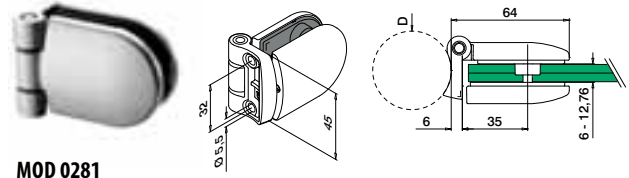

MOD 0281

316	Szlifowana		
OUTDOOR		D	
140281-042		42,4	QS-13
140281-048		48,3	QS-13



International Design Model Protection

Szkoło - szkło

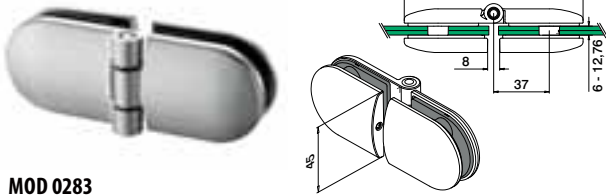

MOD 0283

316	Szlifowana		
OUTDOOR			
140283		2	



International Design Model Protection

Q-INFO MOD 0283

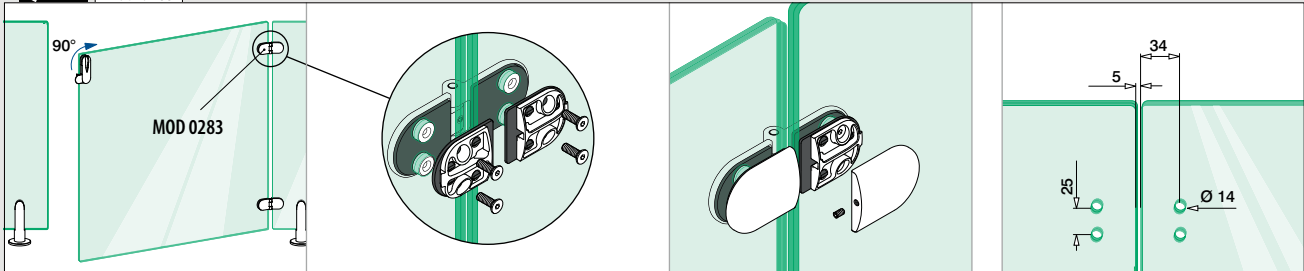

Q-INFO MOD 0281

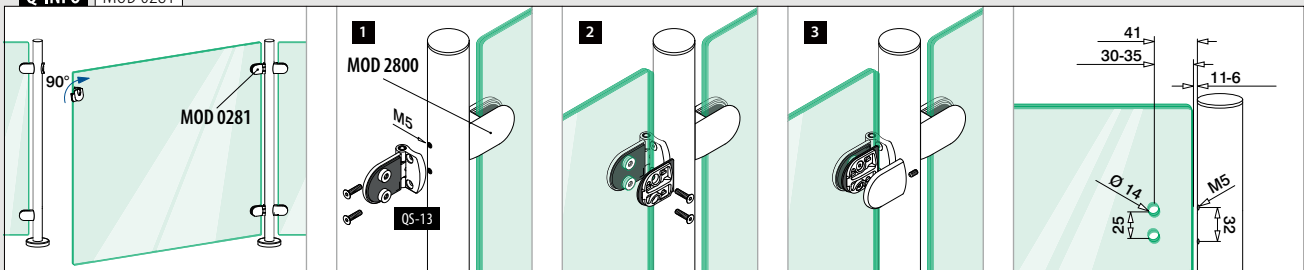



MOD 0754

Do rury płaskiej

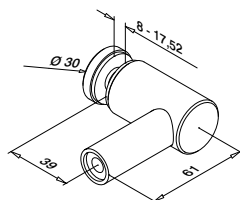

MOD 0754

316	Szlifowana		
OUTDOOR			
140754-000-12	QS-30 476		4



International Design Model Protection

Do rury okrągłej

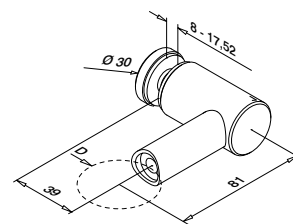

MOD 0754

316	Szlifowana		
OUTDOOR	D		
140754-042-12	42,4	QS-30 476	4
140754-048-12	48,3	QS-30 476	4



International Design Model Protection

Prosimy zamawiać elementy złączne dodatkowo.

Q-INFO

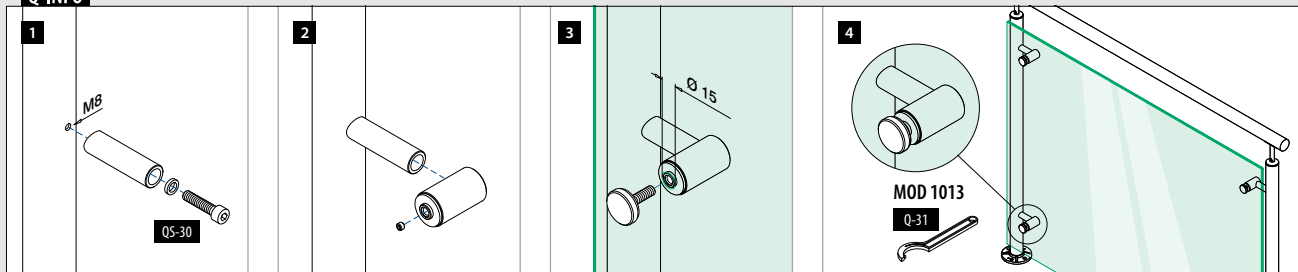

Do rury płaskiej

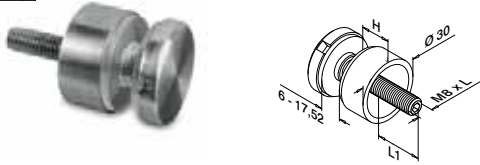

MOD 0746

304		Szlifowana		
INDOOR	H	L	L1	
130746-015-12	15	50	10 - 22	4
130746-020-12	20	60	14 - 26	4
130746-030-12	30	70	14 - 26	4
130746-040-12	40	80	14 - 26	4
130746-050-12	50	90	14 - 26	4

316		Szlifowana		
OUTDOOR	H	L	L1	
140746-015-12	15	50	10 - 22	4

316		Poler		
OUTDOOR	H	L	L1	
140746-015-10	15	50	10 - 22	4

SELL OUT

Odlewy cynkowe

INDOOR		H	L	L1	
100746-...	15	50	10 - 22	4	

SELL OUT



Do rury okrągłej

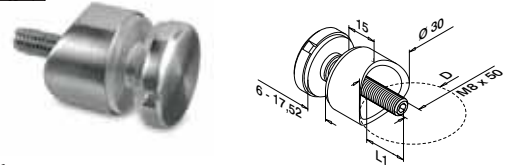

MOD 0746

304		Szlifowana		
INDOOR	D	L1		
130746-033-12	33,7	10 - 22	4	
130746-042-12	42,4	10 - 22	4	
130746-048-12	48,3	10 - 22	4	

SELL OUT

SELL OUT

SELL OUT

316		Szlifowana		
OUTDOOR	D	L1		
140746-033-12	33,7	10 - 22	4	
140746-042-12	42,4	10 - 22	4	
140746-048-12	48,3	10 - 22	4	
140746-060-12	60,3	10 - 22	4	

SELL OUT

SELL OUT

SELL OUT



MOD 0740

304		Szlifowana	
INDOOR			
130740-12	4		

SELL OUT

316		Szlifowana	
OUTDOOR			
140740-12	4		

316		Poler	
OUTDOOR			
140740-10	4		

SELL OUT



MOD 0755

304		Szlifowana	
INDOOR	Ø		
130755-16	16	4	

SELL OUT

316		Szlifowana	
OUTDOOR	Ø		
140755-12	12	4	

SELL OUT



Q-INFO 316

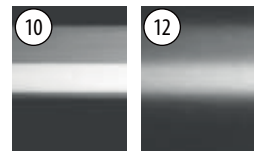

10 Poler 12 Szlifowana

Q-INFO MOD 0746

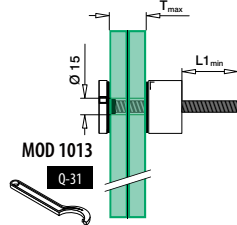

MOD 1013 Q-31

Q-INFO MOD 0755

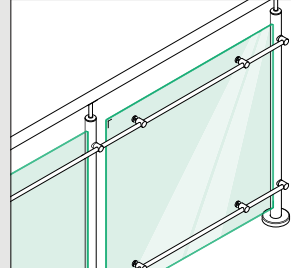

Q-INFO MOD 0755

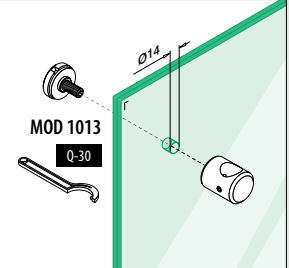

MOD 1013 Q-30

Q-INFO Odlewy cynkowe MOD 0746 Powierzchnie

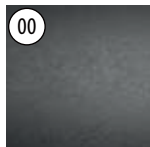

00 Surowy

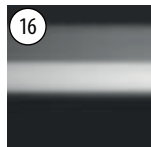

16 Matowy chromowany



19 INDOOR Efekt stali nierdzewnej



32 RAL 9016 Powlekana proszkowo INDOOR Biała, jedwabisty, gładki



89 RAL 9005 Powlekana proszkowo INDOOR Czarna, matowy, gładki

Q-INFO



MOD 5030 479

Dodatkowe wkładki gumowe do adapterów do szkła

Do rury płaskiej

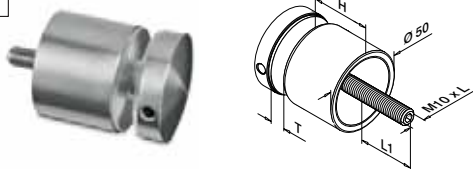
**MOD 0747****304** Szlifowana

INDOOR	H	T	L	L1	
130747-010-12	10	8 - 17,52	50	11 - 22	2
130747-020-12	20	8 - 25,52	70	13 - 31	2
130747-030-12	30	8 - 25,52	80	13 - 31	2
130747-040-12	40	8 - 17,52	80	11 - 22	2
130747-050-12	50	8 - 17,52	90	11 - 22	2

304 Black Line**INDOOR**

NEW	130747-010-82	10	8 - 17,52	50	11 - 22	2
NEW	130747-030-82	30	8 - 25,52	80	13 - 31	2

316 Szlifowana**OUTDOOR**

140747-010-12	10	8 - 17,52	50	11 - 22	2
140747-020-12	20	8 - 25,52	70	13 - 31	2
140747-030-12	30	8 - 25,52	80	13 - 31	2
140747-040-12	40	8 - 17,52	80	11 - 21	2
140747-050-12	50	8 - 17,52	90	11 - 21	2

316 Poler**OUTDOOR**

140747-030-10	30	8 - 25,52	80	13 - 31	2
---------------	----	-----------	----	---------	---

Odlewy cynkowe Surowy**INDOOR**

SELL OUT	100747-00	10	8 - 17,52	50	11 - 22	2
-----------------	-----------	----	-----------	----	---------	---

Odlewy cynkowe Efekt stali nierdzewnej**OUTDOOR**

SELL OUT	100747-20	10	8 - 17,52	50	11 - 22	2
-----------------	-----------	----	-----------	----	---------	---

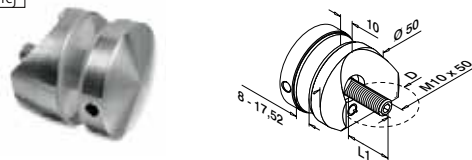

Do rury okrągłej

**MOD 1747****304** Szlifowana

INDOOR	D	L1	
SELL OUT 131747-010-42-12	42,4	10 - 20	2
131747-010-48-12	48,3	10 - 20	2

316 Szlifowana**OUTDOOR**

141747-010-42-12	42,4	10 - 20	2
------------------	------	---------	---

**Q-INFO** **Odlewy cynkowe**

00



Surowy

20

Efekt stali
nierdzewnej**Q-INFO**

00

Artykuły w wersji .00 mogą być
malowane proszkowo.**Q-INFO** **304** **316**

10

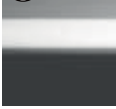

Poler

12

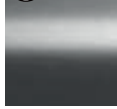

Szlifowana

82 RAL 9005

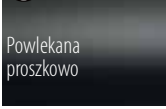
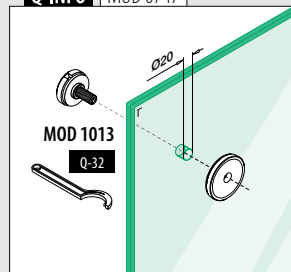
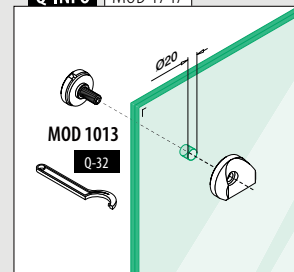
Czarna, matowy,
teksturaPowlekana
proszkowo**SELL OUT** Tylko do wyczerpania zapasów.**Q-INFO** MOD 0747**Q-INFO** MOD 1747





6



AKCESORIA

Zestawienie Q-śruby / Q-kotwy	460
Znajdź właściwe kotwy	461 - 467
Kotwice	468 - 471
Śruby	472 - 476
Materiały mocujące	477 - 478
Materiały dodatkowe do zacisków / adapterów do szkła	479
Wiercenie i gwintowanie	480 - 481
Akcesoria montażowe	482 - 485
Pielęgnacja i czyszczenie	486
Narzędzia	487 - 489
Indeks symboli	491

Zestawienie Q-śruby / Q-kotwy

Łatwiejsze zamawianie. Zestawienie stron 468 - 484.

QS	#		
QS-1	230205-050	50	475
QS-2	240205-050	50	475
QS-3	230200-760	50	475
QS-4	240200-760	50	475
QS-5	230210-025	50	475
QS-6	240210-025	50	475
QS-7	230210-038	50	475
QS-8	230230-025	50	475
QS-9	240230-025	50	475
QS-10	230690-516	50	476
QS-11	240690-516	50	476
QS-12	230670-520	50	476
QS-13	240670-520	50	476
QS-14	230670-620	50	476
QS-15	230670-625	50	476
QS-16	240670-625	50	476
QS-17	230670-630	50	476
QS-18	240670-630	50	476
QS-19	230670-825	50	476
QS-20	240670-825	50	476
QS-21	230670-840	50	476
QS-22	240670-840	50	476
QS-23	230680-620	50	476
QS-24	230680-635	50	476
QS-25	230680-660	50	476
QS-26	230680-820	50	476
QS-27	240680-820	50	476
QS-28	250680-820	50	476
QS-29	230680-835	50	476
QS-30	240680-835	50	476
QS-32	244010-212	10	468
QS-33	254010-212	10	468
QS-34	244110-875	10	471
QS-35	254110-875	10	471
QS-36	254210-212	25	471
QS-38	230800-616	50	478
QS-39	230800-817	50	478
QS-40	230800-121	50	478
QS-41	240670-616	50	479
QS-42	240670-620	50	479
QS-43	250670-616	50	479
QS-44	250670-620	50	479
QS-45	240681	50	478
QS-46	250681	50	478
QS-47	230681	50	478
QS-48	230670-612	50	476
QS-49	230211-340	50	475
QS-50	240210-038	50	475
QS-51	200842	50	484
QS-53	240680-620	50	476
QS-54	230680-645	50	476
QS-55	200851-827	50	474
QS-56	230230-038	50	475
QS-57	240230-038	50	475
QS-58	244110-190	10	471
QS-59	254110-190	10	471
QS-60	244010-217	10	468
QS-62	244010-880	10	468
QS-63	254010-880	10	468
QS-64	244010-185	10	468
QS-65	254010-185	10	468
QS-66	250803-120	50	482
QS-67	230680-140	50	476
QS-69	230803-818	50	482
QS-70	240680-645	50	476
QS-71	240680-660	50	476
QS-72	240680-140	50	476
QS-74	240670-240	50	476
QS-80	240800-616	50	478
QS-81	240800-817	50	478
QS-82	240800-121	50	478
QS-83	230690-616	50	476
QS-84	240690-616	50	476
QS-85	230205-090	50	475
QS-86	240205-090	50	475
QS-87	200841-635	100	474
QS-89	240670-612	50	476
QS-90	240400-505	50	476
QS-91	230400-505	50	476
QS-92	240400-610	50	476
QS-93	240490-506	50	476
QS-94	230490-506	50	476
QS-200	230240-412	50	475
QS-202	230690-510	50	476
QS-203	240690-510	50	476

QS	#		
QS-205	240670-608	50	476
QS-207	244510-290	10	469
QS-208	254510-290	10	469
QS-211	244510-212	10	469
QS-212	254510-212	10	469
QS-213	244260-180	50	472
QS-214	244250-180	50	472
QS-215	240663-224	50	477
QS-216	250663-224	50	477
QS-217	240664-220	50	477
QS-219	240661-235	50	477
QS-221	240662-230	50	477
QS-222	250662-230	50	477
QS-223	240661-230	50	477
QS-224	250661-230	50	477
QS-225	240661-245	50	477
QS-250	250260-008	50	473
QS-251	250260-012	50	473
QS-255	250250-808	50	473
QS-256	250250-812	50	473
QS-258	250250-012	50	473
QS-261	240690-608	50	476
QS-264	230250-608	50	473
QS-265	230250-610	50	473
QS-266	240915-550	50	473
QS-267	240212-438	50	475
QS-268	240212-413	50	475
QS-270	254410-811	10	468
QS-271	244410-811	10	468
QS-272	254410-113	10	468
QS-273	244410-113	10	468
QS-274	254410-215	10	468
QS-275	244410-215	10	468
QS-276	254410-217	10	468
QS-277	244410-217	10	468
QS-281	254410-820	10	468
QS-282	244410-820	10	468
QS-284	254410-226	10	468
QS-285	244410-226	10	468
QS-286	240665-232	50	472
QS-287	240666-816	50	477
QS-288	230491-850	50	474
QS-289	240651-208	50	477
QS-290	250251-010	25	473
QS-503	230210-060	50	475
QS-504	240210-060	50	475
QS-505	254510-210	10	469
QS-507	254010-217	10	468
QS-512	200203	50	482
QS-513	240650-865	50	477
QS-514	230650-865	50	477
QS-515	240650-108	50	477
QS-516	240650-210	50	477
QS-517	230650-108	50	477
QS-518	230650-210	50	477
QS-519	244210-212	25	471
QS-520	244510-180	10	469
QS-521	254510-180	10	469
QS-528	254510-875	10	469
QS-529	244510-875	10	469
QS-530	240670-135	50	476
QS-531	230670-135	50	476
QS-532	230670-130	50	476
QS-533	240670-130	50	476
QS-549	244010-213	10	468
QS-551	230680-240	50	476
QS-555	200841-160	50	474
QS-556	240200-890	50	475
QS-557	244519-290	10	469
QS-558	254519-290	10	469
QS-559	244519-210	10	469
QS-560	244220-285	25	471
QS-561	254220-285	25	471
QS-562	244220-211	25	471
QS-563	254220-211	25	471
QS-570	200843-008	25	474
QS-571	254300-110	50	472
QS-572	244300-110	50	472
QS-573	244300-112	50	472
QS-574	254310-110	50	472
QS-575	244310-110	50	472
QS-576	254310-112	50	472
QS-577	244310-112	50	472
QS-578	244310-870	50	472
QS-579	230805-665	2	473

ZNAJDŹ WŁAŚCIWE KOTWY DLA TWOJEGO PROJEKTU

Proszę sprawdzić lokalne standardy dotyczące kotew.









Znajdź wszystkie informacje o Q-pac online:











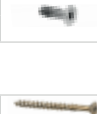

<https://q-ne.ws/QPac23>

Ta lista nie została wstępnie obliczona / przetestowana i ma charakter wyłącznie informacyjny, w oparciu o program Q-railings. Inne kotwy / opcje nie są wykluczone. Nasze dodatkowe narzędzia (w tym Q-pac, narzędzie do kotew i table) pomogą Ci wybrać odpowiednią kotwę dla Twojego projektu. W przypadku wątpliwości skontaktuj się z konsultantem sprzedaży.













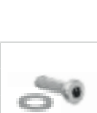



EASY GLASS® SMART / SMART+ / PRIME

Montaż	t (mm)	Kotwa	QS	Rodzaj	Wykorzystanie	Śruba	QS	Rodzaj	Wykorzystanie		
 MOD 8260 / 8410 MOD 8310	7 / 8,5	Chemiczna	DO BETONU				DO STALI				
			QS-276	QVMU-A M12x175	INDOOR		468	QS-224	M12 x 30	INDOOR	477
			QS-277	QVMU-A M12x175 A4	OUTDOOR		468	+ QS-216	Do M12	INDOOR	477
			QS-207	QVMZ-IG 90 M12 A4	OUTDOOR		469	QS-223	M12 x 30	OUTDOOR	477
			+ QS-225	M12 x 45	OUTDOOR		477	+ QS-215	Do M12	OUTDOOR	477
		+ QS-215	Do M12	OUTDOOR	477		QS-225	M12 x 45	OUTDOOR	477	
		+ QS-215	Do M12	OUTDOOR	477		+ QS-215	Do M12	OUTDOOR	477	
		Mechaniczna	DO BETONU				DO DREWNA				
			QS-574	QBSZ SU 10x100	INDOOR		472	QS-258	10 x 120	INDOOR	473
			QS-575	QBSZ SU 10x100 A4	OUTDOOR		472	QS-290	10 x 100	OUTDOOR	473
			QS-576	QBSZ SU 10x120	INDOOR		472				
			QS-577	QBSZ SU 10x120 A4	OUTDOOR		472				
			QS-560	QSZ 12/10 A4	OUTDOOR		471				
			QS-561	QSZ-S 12/10	INDOOR		471				
			QS-562	QSZ 12/30 A4	OUTDOOR		471				
QS-563	QSZ-S 12/30		INDOOR	471							
 MOD 8220 / 8420	15 / 20	Chemiczna	DO BETONU				DO STALI				
			QS-276	QVMU-A M12x175	INDOOR		468	QS-225	M12 x 45	OUTDOOR	477
			QS-277	QVMU-A M12x175 A4	OUTDOOR		468	+ QS-215	Do M12	OUTDOOR	477
			QS-207	QVMZ-IG 90 M12 A4	OUTDOOR		469				
			+ QS-225	M12 x 45	OUTDOOR		477	DO DREWNA			
		+ QS-215	Do M12	OUTDOOR	477		QS-258	10 x 120	INDOOR	473	
		Mechaniczna	QS-290	10 x 100	OUTDOOR		473				
			QS-562	QSZ 12/30 A4	OUTDOOR		471				
			QS-563	QSZ-S 12/30	INDOOR		471				
			QS-576	QBSZ SU 10x120	INDOOR		472				
QS-577	QBSZ SU 10x120 A4		OUTDOOR	472							
 MOD 8280 / 8430 MOD 8330	4 / 5	Chemiczna	DO BETONU				DO STALI				
			QS-207	QVMZ-IG 90 M12 A4	OUTDOOR		469	QS-224	M12 x 30	INDOOR	477
			+ QS-225	M12 x 45	OUTDOOR		477	+ QS-216	Do M12	INDOOR	477
			+ QS-215	Do M12	OUTDOOR		477	QS-223	M12 x 30	OUTDOOR	477
								+ QS-215	Do M12	OUTDOOR	477
		Mechaniczna	DO BETONU				DO DREWNA				
			QS-571	QBSZ SK 10x100	INDOOR		472	QS-225	M12 x 45	OUTDOOR	477
			+ QS-286	Do QBSZ SK 10	INDOOR		472	+ QS-215	Do M12	OUTDOOR	477
			QS-572	QBSZ SK 10x100 A4	OUTDOOR		472	QS-258	10 x 120	INDOOR	473
			+ QS-286	Do QBSZ SK 10	OUTDOOR		472	QS-290	10 x 100	OUTDOOR	473
			QS-573	QBSZ SK 10x120 A4	OUTDOOR		472				
			+ QS-286	Do QBSZ SK 10	OUTDOOR		472				
			QS-560	QSZ 12/10 A4	OUTDOOR		471				
			QS-561	QSZ-S 12/10	INDOOR		471				
			QS-562	QSZ 12/30 A4	OUTDOOR		471				
QS-563	QSZ-S 12/30	INDOOR	471								
 MOD 8240 / 8440	5 / 5	Chemiczna	DO BETONU				DO STALI				
			QS-276	QVMU-A M12x175	INDOOR		468	QS-224	M12 x 30	INDOOR	477
			QS-277	QVMU-A M12x175 A4	OUTDOOR		468	+ QS-216	Do M12	INDOOR	477
			QS-207	QVMZ-IG 90 M12 A4	OUTDOOR		469	QS-223	M12 x 30	OUTDOOR	477
			+ QS-225	M12 x 45	OUTDOOR		477	+ QS-215	Do M12	OUTDOOR	477
		+ QS-215	Do M12	OUTDOOR	477		QS-225	M12 x 45	OUTDOOR	477	
		Mechaniczna	DO BETONU				DO DREWNA				
			QS-574	QBSZ SU 10x100	INDOOR		472	+ QS-215	Do M12	OUTDOOR	477
			QS-575	QBSZ SU 10x100 A4	OUTDOOR		472	QS-258	10 x 120	INDOOR	473
			QS-576	QBSZ SU 10x120	INDOOR		472	QS-290	10 x 100	OUTDOOR	473
			QS-577	QBSZ SU 10x120 A4	OUTDOOR		472				
			QS-560	QSZ 12/10 A4	OUTDOOR		471				
			QS-561	QSZ-S 12/10	INDOOR		471				













EASY GLASS® SLIM

Montaż	t (mm)	Kotwa	QS	Rodzaj	Wykorzystanie	Śruba	QS	Rodzaj	Wykorzystanie		
 MOD 8060	12,5		DO BETONU					DO STALI			
			QS-36	Q SZ-SK 12/50	INDOOR 471			QS-531	M10 x 35	INDOOR 476	
			QS-519	Q SZ-SK 12/50 A4	OUTDOOR 471			QS-530	M10 x 35	OUTDOOR 476	
			QS-571	Q BSZ SK 10x100	INDOOR 472			DO DREWNA			
			QS-572	Q BSZ SK 10x100 A4	OUTDOOR 472						
QS-573	Q BSZ SK 10x120 A4	OUTDOOR 472	QS-251	10 x 120	INDOOR 473						
 MOD 8020	10,5		DO BETONU					DO STALI			
			QS-276	Q VMU-A M12x175	INDOOR 468			QS-223	M12 x 30	OUTDOOR 477	
			QS-277	Q VMU-A M12x175 A4	OUTDOOR 468			+ QS-215	Do M12	OUTDOOR 477	
			QS-207	Q VMZ-IG 90 M12 A4	OUTDOOR 469			QS-225	M12 x 45	OUTDOOR 477	
			+ QS-225	M12 x 45	OUTDOOR 477			+ QS-215	Do M12	OUTDOOR 477	
		+ QS-215	Do M12	OUTDOOR 477	DO DREWNA						
			QS-562	Q SZ 12/30 A4				OUTDOOR 471	QS-258	10 x 120	INDOOR 473
			QS-563	Q SZ-S 12/30				INDOOR 471	QS-290	10 x 100	OUTDOOR 473
			QS-576	Q BSZ SU 10x120				INDOOR 472	DO STALI		
			QS-577	Q BSZ SU 10x120 A4				OUTDOOR 472			
DO DREWNA			QS-250	10 x 80	INDOOR 473						
			QS-251	10 x 120	INDOOR 473						
 MOD 8080	7		DO BETONU					DO STALI			
			QS-36	Q SZ-SK 12/50	INDOOR 471			QS-74	M12 x 40	OUTDOOR 476	
			QS-519	Q SZ-SK 12/50 A4	OUTDOOR 471			DO DREWNA			
			QS-571	Q BSZ SK 10x100	INDOOR 472						
			QS-572	Q BSZ SK 10x100 A4	OUTDOOR 472			QS-250	10 x 80	INDOOR 473	
QS-573	Q BSZ SK 10x120 A4	OUTDOOR 472	QS-251	10 x 120	INDOOR 473						









EASY GLASS® PRO

Montaż	t (mm)	Kotwa	QS	Rodzaj	Wykorzystanie	Śruba	QS	Rodzaj	Wykorzystanie		
 MOD 8110	7,5		DO BETONU					DO STALI			
			QS-558	Q VMZ-IG 90 M12	INDOOR 469			QS-222	M12 x 30	INDOOR 477	
		QS-557	Q VMZ-IG 90 M12 A4	OUTDOOR 469	+ QS-217			Do M12	INDOOR 477		
			QS-574	Q BSZ SU 10x100	INDOOR 472			QS-221	M12 x 30	OUTDOOR 477	
			QS-575	Q BSZ SU 10x100 A4	OUTDOOR 472			+ QS-217	Do M12	OUTDOOR 477	
			QS-576	Q BSZ SU 10x120	INDOOR 472			DO DREWNA			
			QS-577	Q BSZ SU 10x120 A4	OUTDOOR 472						
			QS-560	Q SZ 12/10 A4	OUTDOOR 471			QS-258	10 x 120	INDOOR 473	
			QS-561	Q SZ-S 12/10	INDOOR 471			QS-290	10 x 100	OUTDOOR 473	
 MOD 8120	12			DO BETONU					DO STALI		
		QS-276		Q VMU-A M12x175	INDOOR 468	QS-219			M12 x 35	OUTDOOR 477	
		QS-277		Q VMU-A M12x175 A4	OUTDOOR 468	+ QS-215			Do M12	OUTDOOR 477	
		QS-207		Q VMZ-IG 90 M12 A4	OUTDOOR 469	QS-225			M12 x 45	OUTDOOR 477	
		+ QS-225		M12 x 45	OUTDOOR 477	+ QS-215			Do M12	OUTDOOR 477	
		+ QS-215	Do M12	OUTDOOR 477	DO DREWNA						
			QS-562	Q SZ 12/30 A4				OUTDOOR 471	QS-258	10 x 120	INDOOR 473
			QS-563	Q SZ-S 12/30				INDOOR 471	QS-290	10 x 100	OUTDOOR 473
			QS-576	Q BSZ SU 10x120				INDOOR 472	DO STALI		
			QS-577	Q BSZ SU 10x120 A4				OUTDOOR 472			
QS-558	Q VMZ-IG 90 M12		INDOOR 469	+ QS-217	Do M12	INDOOR 477					
 MOD 8130 / 8150	5,5 / 5,5		DO BETONU					DO STALI			
			QS-557	Q VMZ-IG 90 M12 A4	OUTDOOR 469			QS-221	M12 x 30	OUTDOOR 477	
			QS-560	Q SZ 12/10 A4	OUTDOOR 471			+ QS-217	Do M12	OUTDOOR 477	
			QS-561	Q SZ-S 12/10	INDOOR 471			DO DREWNA			
			DO STALI								QS-258
QS-290	10 x 100	OUTDOOR 473									
 MOD 8140	4,5		DO BETONU					DO STALI			
			QS-558	Q VMZ-IG 90 M12	INDOOR 469			QS-222	M12 x 30	INDOOR 477	
		QS-557	Q VMZ-IG 90 M12 A4	OUTDOOR 469	+ QS-217			Do M12	INDOOR 477		
			QS-574	Q BSZ SU 10x100	INDOOR 472			QS-551	M12 x 40	INDOOR 476	
			QS-575	Q BSZ SU 10x100 A4	OUTDOOR 472			+ QS-217	Do M12	INDOOR 477	
			QS-576	Q BSZ SU 10x120	INDOOR 472			QS-221	M12 x 30	OUTDOOR 477	
			QS-577	Q BSZ SU 10x120 A4	OUTDOOR 472			+ QS-217	Do M12	OUTDOOR 477	
			QS-560	Q SZ 12/10 A4	OUTDOOR 471			DO DREWNA			
			QS-561	Q SZ-S 12/10	INDOOR 471						
DO STALI			QS-258	10 x 120	INDOOR 473						
			QS-290	10 x 100	OUTDOOR 473						



EASY GLASS® MAX / STRONG

Montaż	t (mm)	Kotwa	QS	Rodzaj	Wykorzystanie	Śruba	QS	Rodzaj	Wykorzystanie	
 MOD 8510 MOD 8610	9,5		DO BETONU				DO STALI			
			QS-208	Q VMZ-IG 90 M12	INDOOR		469	QS-224	M12 x 30	INDOOR
			+ QS-224	M12 x 30	INDOOR	477	+ QS-216	Do M12	INDOOR	477
			+ QS-216	Do M12	INDOOR	477	QS-223	M12 x 30	OUTDOOR	477
			QS-207	Q VMZ-IG 90 M12 A4	OUTDOOR	469	+ QS-215	Do M12	OUTDOOR	477
			+ QS-219	M12 x 35	OUTDOOR	477	QS-225	M12 x 45	OUTDOOR	477
			+ QS-215	Do M12	OUTDOOR	477	+ QS-215	Do M12	OUTDOOR	477
 MOD 8520	9,5		DO BETONU				DO STALI			
			QS-276	Q VMU-A M12x175	INDOOR		468	QS-225	M12 x 45	OUTDOOR
			QS-277	Q VMU-A M12x175 A4	OUTDOOR	468	+ QS-215	Do M12	OUTDOOR	477
			QS-207	Q VMZ-IG 90 M12 A4	OUTDOOR	469				
			+ QS-225	M12 x 45	OUTDOOR	477				
			+ QS-215	Do M12	OUTDOOR	477				
 MOD 8530 MOD 8630	26,5		DO BETONU				DO STALI			
			QS-208	Q VMZ-IG 90 M12	INDOOR		469	QS-224	M12 x 30	INDOOR
			+ QS-224	M12 x 30	INDOOR	477	+ QS-216	Do M12	INDOOR	477
			+ QS-216	Do M12	INDOOR	477	QS-223	M12 x 30	OUTDOOR	477
			QS-207	Q VMZ-IG 90 M12 A4	OUTDOOR	469	+ QS-215	Do M12	OUTDOOR	477
			+ QS-219	M12 x 35	OUTDOOR	477	QS-225	M12 x 45	OUTDOOR	477
			+ QS-215	Do M12	OUTDOOR	477	+ QS-215	Do M12	OUTDOOR	477
 MOD 8540	8		DO BETONU				DO STALI			
			QS-276	Q VMU-A M12x175	INDOOR		468	QS-224	M12 x 30	INDOOR
			QS-277	Q VMU-A M12x175 A4	OUTDOOR	468	+ QS-216	Do M12	INDOOR	477
			QS-207	Q VMZ-IG 90 M12 A4	OUTDOOR	469	QS-219	M12 x 35	OUTDOOR	477
			+ QS-219	M12 x 35	OUTDOOR	477	+ QS-215	Do M12	OUTDOOR	477
			+ QS-215	Do M12	OUTDOOR	477	QS-225	M12 x 45	OUTDOOR	477
							+ QS-215	Do M12	OUTDOOR	477



EASY GLASS® UP

Montaż	t (mm)	Kotwa	QS	Rodzaj	Wykorzystanie	Śruba	QS	Rodzaj	Wykorzystanie	
 MOD 6610	5,5		DO BETONU				DO STALI			
			QS-558	Q VMZ-IG 90 M12	INDOOR		469	QS-221	M12 x 30	OUTDOOR
			QS-557	Q VMZ-IG 90 M12 A4	OUTDOOR	469	+ QS-217	Do M12	OUTDOOR	477
			QS-560	Q SZ 12/10 A4	OUTDOOR	471				
			QS-561	Q SZ-S 12/10	INDOOR	471				
 MOD 6620	4,5		DO BETONU				DO STALI			
			QS-558	Q VMZ-IG 90 M12	INDOOR		469	QS-221	M12 x 30	OUTDOOR
			QS-557	Q VMZ-IG 90 M12 A4	OUTDOOR	469	+ QS-217	Do M12	OUTDOOR	477
			QS-560	Q SZ 12/10 A4	OUTDOOR	471				
			QS-561	Q SZ-S 12/10	INDOOR	471				



















EASY GLASS® PODŁOGOWE ZACISKI DO SZKŁA

Montaż	t (mm)	Kotwa	QS	Rodzaj	Wykorzystanie	Śruba	QS	Rodzaj	Wykorzystanie	
 MOD 6000	12		DO BETONU				DO STALI			
			QS-276	Q VMU-A M12x175	INDOOR		468	QS-551	M12 x 40	INDOOR
			QS-277	Q VMU-A M12x175 A4	OUTDOOR	468	+ QS-217	Do M12	INDOOR	477
			QS-507	Q VMU-A M12x175	INDOOR	468	QS-221	M12 x 30	OUTDOOR	477
			QS-60	Q VMU-A M12x175 A4	OUTDOOR	468	+ QS-217	Do M12	OUTDOOR	477
 MOD 6400	11,5		DO BETONU				DO STALI			
			QS-507	Q VMU-A M12x175	INDOOR		468	QS-551	M12 x 40	INDOOR
			QS-60	Q VMU-A M12x175 A4	OUTDOOR	468	+ QS-217	Do M12	INDOOR	477
			QS-276	Q VMU-A M12x175	INDOOR	468	QS-221	M12 x 30	OUTDOOR	477
			QS-277	Q VMU-A M12x175 A4	OUTDOOR	468	+ QS-217	Do M12	OUTDOOR	477
			QS-559	Q VMZ-IG 105 M12 A4	OUTDOOR	469	QS-225	M12 x 45	OUTDOOR	477
							+ QS-215	Do M12	OUTDOOR	477
 MOD 6100 / 6200	8 / 8		DO BETONU				DO DREWNA			
			QS-207	Q VMZ-IG 90 M12 A4	OUTDOOR		469	QS-250	10 x 80	INDOOR
			+ QS-74	M12 x 40	OUTDOOR	476	QS-251	10 x 120	INDOOR	473
			QS-36	Q SZ-SK 12/50	INDOOR	471				
			QS-519	Q SZ-SK 12/50 A4	OUTDOOR	471				





EASY GLASS® AIR

Montaż	t (mm)	Kotwa	QS	Rodzaj	Wykorzy- stanie	Śruba	QS	Rodzaj	Wykorzy- stanie		
 MOD 6500	10		Chemiczna DO BETONU				DO STALI				
			QS-558	Q VMZ-IG 90 M12	INDOOR		469	QS-222	M12 x 30	INDOOR	477
			+ QS-557	Q VMZ-IG 90 M12 A4	OUTDOOR		469	+ QS-217	Do M12	INDOOR	477
								QS-221	M12 x 30	OUTDOOR	477
							+ QS-217	Do M12	OUTDOOR	477	

EASY GLASS® ADAPTERY DO SZKŁA

Montaż	t (mm)	Kotwa	QS	Rodzaj	Wykorzy- stanie	Śruba	QS	Rodzaj	Wykorzy- stanie			
 MOD 0749	5,5		Chemiczna DO BETONU				DO STALI					
			QS-521	Q VMZ-IG 80 M10	INDOOR		469	QS-533	M10 x 30	OUTDOOR	476	
			+ QS-532	M10 x 30mm	INDOOR		476	QS-532	M10 x 30	INDOOR	476	
			QS-520	Q VMZ-IG 80 M10 A4	OUTDOOR		469	QS-531	M10 x 35	INDOOR	476	
			+ QS-533	M10 x 30mm	OUTDOOR	476	QS-530	M10 x 35	OUTDOOR	476		
							DO DREWNA					
							QS-251	10 x 120	INDOOR	473		
 MOD 0760	11		Chemiczna DO BETONU				DO STALI					
			QS-507	Q VMZ-A 125 M12-25/170	INDOOR		468	QS-551	M12 x 40	INDOOR	476	
			QS-276	Q VMU-A M12x175	INDOOR		468	+ QS-217	Do M12	INDOOR	477	
			Mechaniczna									
			QS-35	Q BZ 8 10-21/75	INDOOR	471						
			QS-563	Q SZ-S 12/30	INDOOR	471						
 MOD 0762	7,5		Chemiczna DO BETONU				DO STALI					
			QS-63	VMZ-A 50 M8-15/80	INDOOR		468	QS-29	M8 x 35	INDOOR	476	
			QS-62	Q VMZ-A 50 M8-15/80 A4	OUTDOOR		468	+ QS-287	Do M8	INDOOR	477	
			QS-270	Q VMU-A M8x110	INDOOR		468	QS-30	M8 x 35	OUTDOOR	476	
			QS-271	Q VMU-A M8x110 A4	OUTDOOR	468	+ QS-287	Do M8	OUTDOOR	477		
			Mechaniczna									
			QS-34	Q BZ 8 10-21/75 A4	OUTDOOR	471						
			QS-35	Q BZ 8 10-21/75	INDOOR	471						
 MOD 0766	19,5		Chemiczna DO BETONU				DO STALI					
			QS-528	Q VMZ-IG 75 M8	INDOOR		469	QS-29	M8 x 35	INDOOR	476	
			+ QS-29	M8 x 35mm	INDOOR		476	+ QS-287	Do M8	INDOOR	477	
			+ QS-287	Do M8	INDOOR		477					
			QS-34	Q BZ 8 10-21/75 A4	OUTDOOR	471						
			QS-35	Q BZ 8 10-21/75	INDOOR	471						
 MOD 4762	11		Chemiczna DO BETONU				DO STALI					
			QS-272	Q VMU-A M10x130	INDOOR		468	QS-67	M10 x 40	INDOOR	476	
			QS-273	Q VMU-A M10x130 A4	OUTDOOR		468	QS-72	M10 x 45	OUTDOOR	476	
			Mechaniczna									
			QS-34	Q BZ 8 10-21/75 A4	OUTDOOR	471						
			QS-35	Q BZ 8 10-21/75	INDOOR	471						
 MOD 0763	9		Chemiczna DO BETONU				DO STALI					
			QS-276	Q VMU-A M12x175	INDOOR		468	QS-551	M12 x 40	INDOOR	476	
			QS-277	Q VMU-A M12x175 A4	OUTDOOR		468	+ QS-217	Do M12	INDOOR	477	
			QS-507	Q VMU-A M12x175	INDOOR		468	QS-221	M12 x 30	OUTDOOR	477	
			QS-60	Q VMU-A M12x175 A4	OUTDOOR		468	+ QS-217	Do M12	OUTDOOR	477	
			Mechaniczna									
			QS-560	Q SZ 12/10 A4	OUTDOOR		471					
			QS-561	Q SZ-S 12/10	INDOOR		471					
			QS-34	Q BZ 8 10-21/75 A4	OUTDOOR	471						
			QS-35	Q BZ 8 10-21/75	INDOOR	471						







EASY GLASS® BALKONY FRANCUSKIE - EASY GLASS® VIEW

Montaż	t (mm)	Kotwa	QS	Rodzaj	Wykorzystanie	Śruba	QS	Rodzaj	Wykorzystanie		
 MOD 6839 / 6830 MOD 6849	4,5	 Chemiczna	DO BETONU		OUTDOOR		DO STALI				
			QS-529	Q VMZ-IG 75 M8			469	QS-27	M8 x 20	OUTDOOR	476
			+ QS-27	M8 x 20			476	QS-30	M8 x 35	OUTDOOR	476
				 inne			OUTDOOR		DO DREWNA		
		QS-266	5,5 x 50		473	QS-264			6 x 80	OUTDOOR	473
		QS-579	M16 x 65		473						

EASY GLASS® BALKONY FRANCUSKIE - MOD 6507-6508





















Montaż	t (mm)	Kotwa	QS	Rodzaj	Wykorzystanie	Śruba	QS	Rodzaj	Wykorzystanie	
 MOD 6507 / 6508	4	 Chemiczna	DO BETONU		OUTDOOR		DO STALI			
			QS-64	Q VMZ-A 60 M10-10/85 A4			468	QS-72	M10 x 45	OUTDOOR
				 Mechaniczna	QS-273	Q VMU-A M10x130 A4	468			
					QS-58	Q BZ 10 10-30/90 A4	471			

EASY GLASS® BALKONY FRANCUSKIE Z ADAPTERY DO SZKŁA









Montaż	t (mm)	Kotwa	QS	Rodzaj	Wykorzystanie	Śruba	QS	Rodzaj	Wykorzystanie		
 MOD 0749	5,5	 Chemiczna	DO BETONU		OUTDOOR		DO STALI				
			QS-520	Q VMZ-IG 80 M10 A4			469	QS-533	M10 x 30	OUTDOOR	476
			+ QS-533	M10 x 30mm			476	QS-530	M10 x 35	OUTDOOR	476
 MOD 0763	9	 Chemiczna	DO BETONU		OUTDOOR		DO STALI				
			QS-277	Q VMU-A M12x175 A4			468	QS-221	M12 x 30	OUTDOOR	477
				 Mechaniczna	QS-60	Q VMU-A M12x175 A4	468	+ QS-217	Do M12	OUTDOOR	477
					QS-560	Q SZ 12/10 A4	471				
					QS-34*	Q BZ 8 10-21/75 A4	471				

*Opcjonalnie





PROFILE ZABEZPIECZAJĄCE PRZED UPADKIEM

Montaż	t (mm)	Kotwa	QS	Rodzaj	Wykorzystanie	Śruba	QS	Rodzaj	Wykorzystanie
 MOD 4828	7	 Chemiczna	DO BETONU		OUTDOOR		DO STALI		
			QS-529	Q VMZ-IG 75 M8			469	QS-20	M8 x 25
				 inne			OUTDOOR		
		QS-579	M16 x 65		473				
 MOD 0842 MOD 0843	14,5	 Chemiczna	DO BETONU		OUTDOOR		DO STALI		
			QS-529	Q VMZ-IG 75 M8			469	QS-22	M8 x 40
				 inne			OUTDOOR		
		QS-579	M16 x 65		473				
 MOD 6517	4	 Chemiczna	DO BETONU		OUTDOOR		DO STALI		
			QS-529	Q VMZ-IG 75 M8			469	QS-27	M8 x 20
				 inne			OUTDOOR		
		QS-579	M16 x 65		473				
 MOD 6518	4	 Chemiczna	DO BETONU		OUTDOOR		DO STALI		
			QS-529	Q VMZ-IG 75 M8			469	QS-27	M8 x 20
				 inne			OUTDOOR		
		QS-579	M16 x 65		473				





EASY ALU

Montaż	t (mm)	Kotwa	QS	Rodzaj	Wykorzy- stanie	Śruba	QS	Rodzaj	Wykorzy- stanie		
Podłogowego		Chemiczna	DO BETONU				DO DREWNA				
 MOD 9026	26		QS-284	Q VMU-A M12 x 265	INDOOR	468		QS-255	8 x 80	INDOOR	473
			QS-285	Q VMU-A M12 x 265	OUTDOOR	468					
Bocznego		Chemiczna	DO BETONU				DO DREWNA				
 MOD 9028-120-00	8		QS-276	Q VMU-A M12x175	INDOOR	468		QS-255	8 x 80	INDOOR	473
			QS-277	Q VMU-A M12x175 A4	OUTDOOR	468					
 MOD 9028-120-90	20	Mechaniczna		QS-574	Q BSZ SU 10x100	INDOOR	472				
				QS-575	Q BSZ SU 10x100 A4	OUTDOOR	472				
				QS-576	Q BSZ SU 10x120	INDOOR	472				
				QS-577	Q BSZ SU 10x120 A4	OUTDOOR	472				











SQUARE LINE® 40x40

Do	t (mm)	Kotwa	QS	Rodzaj	Wykorzy- stanie		
Podłogowego		Chemiczna	DO BETONU				
 MOD 4921 / 4972	8		QS-65	Q VMZ-A 60 M10-10/85	INDOOR	468	
			QS-64	Q VMZ-A 60 M10-10/85 A4	OUTDOOR	468	
 MOD 4942 / 4940		Mechaniczna		QS-59	Q BZ 10 10-30/90	INDOOR	471
				QS-58	Q BZ 10 10-30/90 A4	OUTDOOR	471

SQUARE LINE® 60x30

Do	t (mm)	Kotwa	QS	Rodzaj	Wykorzy- stanie	
Podłogowego		Chemiczna	DO BETONU			
 MOD 4901 / 3503	11		QS-559	Q VMZ-IG 105 M12 A4	OUTDOOR	469
			QS-577	Q BSZ SU 10x120 A4	OUTDOOR	472
Bocznego		Chemiczna	DO BETONU			
 MOD 4558	11		QS-63	Q VMZ-A 50 M8-15/80	INDOOR	468
			QS-62	Q VMZ-A 50 M8-15/80 A4	OUTDOOR	468

Q-LINE

Montaż	t (mm)	Kotwa	QS	Rodzaj	Wykorzy- stanie	Śruba	QS	Rodzaj	Wykorzy- stanie				
Podłogowego													
 MOD 3504	10	Chemiczna	DO BETONU		OUTDOOR								
			QS-273	Q VMU-A M10 x 130						468			
		Mechaniczna											
			QS-58	Q BZ 10 10-30/90	OUTDOOR				471				
			QS-578	Q BSZ SU 8 x 70 A4	OUTDOOR				472				
Podłogowego													
 MOD 0948 MOD 0949	12							DO STALI					
								QS-223	M12 x 30	OUTDOOR	477		
								+ QS-217	Do M12	OUTDOOR	477		
								QS-219	M12 x 35	OUTDOOR	477		
								+ QS-217	Do M12	OUTDOOR	477		
								QS-225	M12 x 40	OUTDOOR	477		
								+ QS-217	Do M12	OUTDOOR	477		
Podłogowego													
 MOD 0921 / 9921 MOD 0962 / 0940	8	Chemiczna	DO BETONU										
			QS-65	Q VMZ-A 60 M10-10/85						INDOOR	468		
			QS-64	Q VMZ-A 60 M10-10/85 A4						OUTDOOR	468		
		Mechaniczna											
			QS-59	Q BZ 10 10-30/90	INDOOR				471				
			QS-58	Q BZ 10 10-30/90 A4	OUTDOOR				471				
Podłogowego													
 MOD 0912 / 3502	8	Chemiczna	DO BETONU										
			QS-63	VMZ-A 50 M8-15/80						INDOOR	468		
			QS-62	Q VMZ-A 50 M8-15/80 A4						OUTDOOR	468		
		Mechaniczna											
			QS-35	Q BZ 8 10-21/75	INDOOR				471				
			QS-34	Q BZ 8 10-21/75 A4	OUTDOOR				471				
Podłogowego													
 MOD 0916 / 0917 / 3505	13,5	Chemiczna	DO BETONU										
			QS-272	Q VMU-A M10 x 130						INDOOR	468		
			QS-273	Q VMU-A M10 x 130	OUTDOOR				468				
Bocznego													
 MOD 3508	10	Chemiczna	DO BETONU										
			QS-275	Q VMU-A M12 x 155						OUTDOOR	468		
		Mechaniczna											
			QS-560	Q SZ 12/10 A4						OUTDOOR	471		
			QS-562	Q SZ 12/30 A4	OUTDOOR				471				
Bocznego													
 MOD 0557 MOD 0555 0551 / 0552	11	Chemiczna	DO BETONU										
			QS-33	Q VMZ-A 75 M12-25/120						INDOOR	468		
			QS-32	Q VMZ-A 75 M12-25/120 A4	OUTDOOR				468				
Bocznego													
 MOD 0558	10,5	Chemiczna	DO BETONU										
			QS-33	Q VMZ-A 75 M12-25/120						INDOOR	468		
			QS-275	Q VMU-A M12x155	OUTDOOR				468				
Bocznego													
 MOD 0556	20	Chemiczna	DO BETONU					DO STALI					
			QS-505	Q VMZ-IG 105 M12				INDOOR	469	QS-551	M12 x 40	INDOOR	476
			+ QS-551	M12 x 40				INDOOR	476				
			+ QS-217	Für M12	INDOOR				477				

Kotwy chemiczne do betonu



MOD 4410

Stal, ocynkowana

INDOOR	QS	Rodzaj	d		L	
254410-811	QS-270	QVMU-A M8x110	M8	∅ 10	110	10
254410-820	QS-281	QVMU-A M8x205	M8	∅ 10	205	10
254410-113	QS-272	QVMU-A M10x130	M10	∅ 12	130	10
254410-215	QS-274	QVMU-A M12x155	M12	∅ 14	155	10
254410-217	QS-276	QVMU-A M12x175	M12	∅ 14	175	10
254410-226	QS-284	QVMU-A M12x265	M12	∅ 14	265	10

316

OUTDOOR

244410-811	QS-271	QVMU-A M8x110	M8	∅ 10	110	10
244410-820	QS-282	QVMU-A M8x205	M8	∅ 10	205	10
244410-113	QS-273	QVMU-A M10x130	M10	∅ 12	130	10
244410-215	QS-275	QVMU-A M12x155	M12	∅ 14	155	10
244410-217	QS-277	QVMU-A M12x175	M12	∅ 14	175	10
244410-226	QS-285	QVMU-A M12x265	M12	∅ 14	265	10

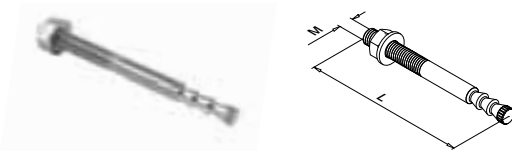

MOD 4010

Stal, ocynkowana

INDOOR	QS	Rodzaj		L	
254010-880	QS-63	QVMZ-A 50 M8-15/80	∅ 10	80	10
254010-185	QS-65	QVMZ-A 60 M10-10/85	∅ 12	85	10
254010-212	QS-33	QVMZ-A 75 M12-25/120	∅ 14	120	10
254010-217	QS-507	QVMZ-A 125 M12-25/170	∅ 14	170	10

316

OUTDOOR

244010-880	QS-62	QVMZ-A 50 M8-15/80 A4	∅ 10	80	10
244010-185	QS-64	QVMZ-A 60 M10-10/85 A4	∅ 12	85	10
244010-212	QS-32	QVMZ-A 75 M12-25/120 A4	∅ 14	120	10
244010-213	QS-549	QVMZ-A75 M12-40/135 A4	∅ 14	135	10
244010-217	QS-60	QVMZ-A 125 M12-25/170 A4	∅ 14	170	10



Q-INFO MOD 4410

Informacje o montażu Q-kotew VMU-A

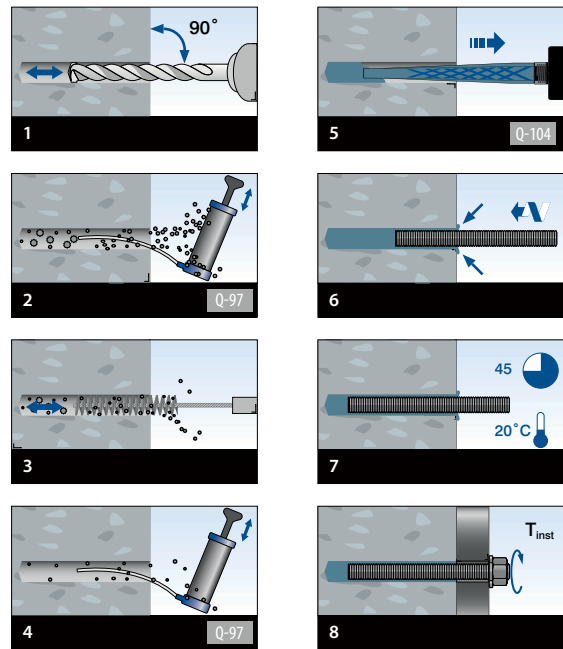

Q-INFO MOD 4010

Informacje o montażu Q-kotew VMZ-A

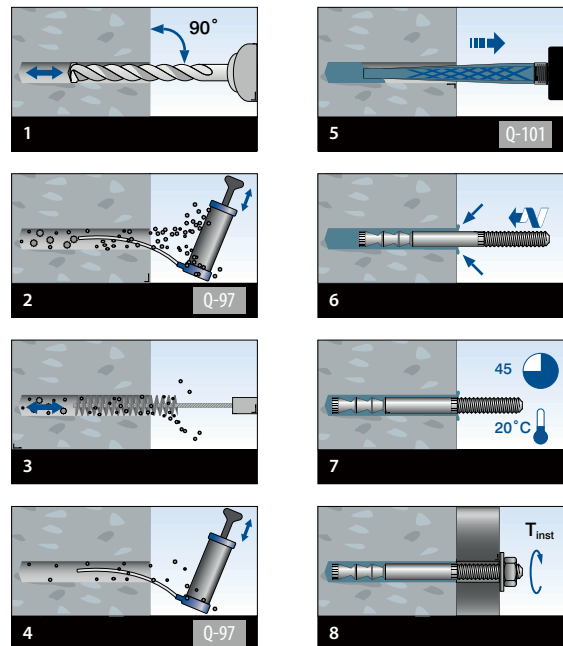

Kotwy chemiczne do betonu



MOD 4510

Stal, ocynkowana

INDOOR	QS	Rodzaj	d		L	
254510-875	QS-528	QVMZ-IG 75 M8	M8	Ø 12	78	10
254510-180	QS-521	QVMZ-IG 80 M10	M10	Ø 14	84	10
254510-290	QS-208	QVMZ-IG 90 M12	M12	Ø 18	94	10
254510-210	QS-505	QVMZ-IG 105 M12	M12	Ø 18	109	10
254510-212	QS-212	QVMZ-IG 125 M12	M12	Ø 18	130	10

316

OUTDOOR

244510-875	QS-529	QVMZ-IG 75 M8	M8	Ø 12	78	10
244510-180	QS-520	QVMZ-IG 80 M10 A4	M10	Ø 14	84	10
244510-290	QS-207	QVMZ-IG 90 M12 A4	M12	Ø 18	94	10
244510-212	QS-211	QVMZ-IG 125 M12 A4	M12	Ø 18	130	10

Q-INFO MOD 4510

Informacje o montażu Q-kotew VMZ-IG

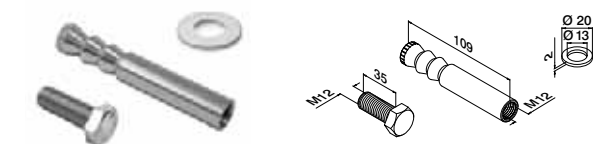
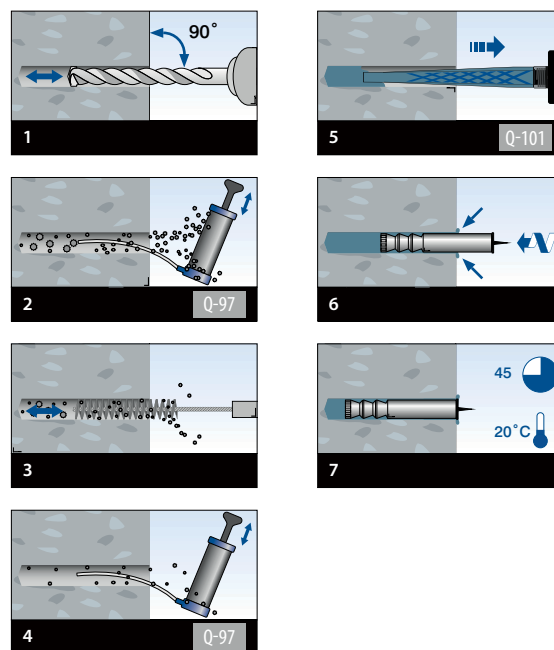

MOD 4519

316

OUTDOOR

QS	Rodzaj			
244519-210	QS-559	QVMZ-IG 105 M12 A4	Ø 18	10

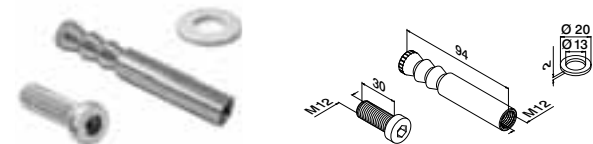

MOD 4519

Stal, ocynkowana

INDOOR	QS	Rodzaj		
254519-290	QS-558	QVMZ-IG 90 M12	Ø 18	10

316

OUTDOOR

244519-290	QS-557	QVMZ-IG 90 M12 A4	Ø 18	10
------------	--------	-------------------	------	----



Q-INFO MOD 4519

Informacje o montażu Q-kotew VMZ-IG

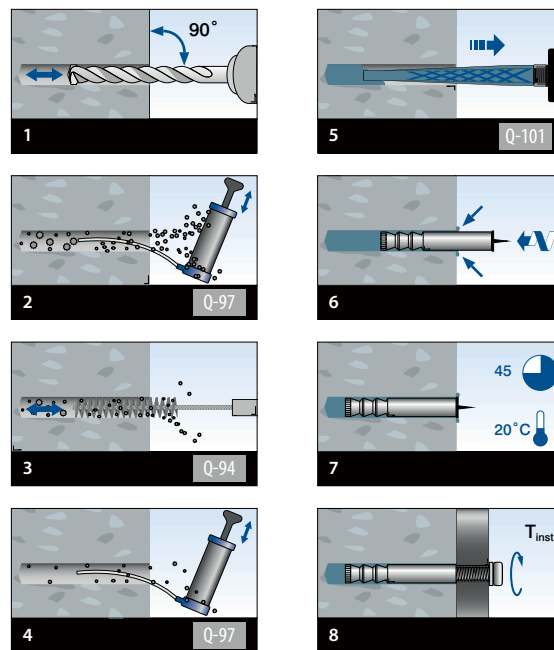

Akcesoria kotw chemicznych



Zaprawa iniekcyjna

MOD 4089 / 4090

Akcesoria

	Q	e		
204089-28	Q-104	280 ml	Q-VMU-A	1
NEW 204089-30	Q-104	300 ml	Q-VMU-A	1
204090-28	Q-101	280 ml	Q-VMZ	1
NEW 204090-30	Q-101	300 ml	Q-VMZ	1



Mieszadło do zaprawy iniekcyjnej

MOD 4091

Akcesoria

	Q	
204091	Q-103	1



Rozszerzenie dla mieszkarki, 200 mm, do zaprawy iniekcyjnej VMZ 280/300

MOD 4096

Akcesoria

	Q	
204096	Q-88	1



Pistolet do wyciskania zaprawy iniekcyjnej

MOD 4095

Akcesoria

	Q	
204095	Q-102	1



Pompka powietrza do oczyszczania nawierzonych otworów

MOD 4092

Akcesoria

	Q	
204092	Q-97	1



Szczotka do oczyszczania nawierzonych otworów

MOD 4093

Akcesoria

	Q		
204093-010	Q-91	Ø 10	1
204093-012	Q-92	Ø 12	1
204093-014	Q-93	Ø 14	1
204093-018	Q-94	Ø 18	1
204093-020	Q-95	Ø 20	1



Rozszerzenie dla szczotki czyszczącej, 150 mm, gwint M6

MOD 4094

Akcesoria

	Q	
204094	Q-89	1

Q-INFO | MOD 4089 / 4090

Ilość otworów z zastosowaniem kotwy chemicznej.

VMZ-A	QS-32	QS-33	QS-60	QS-62	QS-63	QS-64	QS-65	QS-507	QS-549	Q-101 / Q-104 280 ml
Q-101 (280 ml)	34	34	24	58	58	39	39	24	34	204090-28
Q-101 (300 ml)	36	36	25	62	62	41	41	25	36	204089-28

VMZ-IG	QS-207	QS-208	QS-211	QS-212	QS-505	QS-520	QS-521	QS-528	QS-557	QS-558	QS-559	Q-101 / Q-104 300 ml
Q-101 (280 ml)	21	21	16	16	19	27	27	34	21	21	19	204090-30
Q-101 (300 ml)	22	22	17	17	20	29	29	36	22	22	20	204089-30

VMU-A	QS-270	QS-271	QS-281	QS-282	QS-272	QS-273	QS-274	QS-275	QS-276	QS-277	QS-284	QS-285
Q-104 (280 ml)	46	46	40	40	32	32	22	22	22	22	19	19
Q-104 (300 ml)	50	50	42	42	34	34	23	23	23	23	20	20



Kotwy mechaniczne do betonu



MOD 4110

Stal, ocynkowana

INDOOR	QS	Rodzaj	d		L	
254110-875	QS-35	Q BZ 8 10-21/75	M8	Ø 8	75	10
254110-190	QS-59	Q BZ 10 10-30/90	M10	Ø 10	90	10

316

OUTDOOR

244110-875	QS-34	Q BZ 8 10-21/75 A4	M8	Ø 8	75	10
244110-190	QS-58	Q BZ 10 10-30/90 A4	M10	Ø 10	90	10



MOD 4210

Stal, ocynkowana

INDOOR	QS	Rodzaj	Ø		L	
254210-212	QS-36	Q SZ-SK 12/50	12	Ø 12	120	25

316

OUTDOOR

244210-212	QS-519	Q SZ-SK 12/50 A4	12	Ø 12	120	25
------------	--------	------------------	----	------	-----	----



MOD 4220

Stal, ocynkowana

INDOOR	QS	Rodzaj	Ø		L	
254220-285	QS-561	Q SZ-S 12/10	12	Ø 12	85	25
254220-211	QS-563	Q SZ-S 12/30	12	Ø 12	105	25

316

OUTDOOR

244220-285	QS-560	Q SZ-S 12/10 A4	12	Ø 12	85	25
244220-211	QS-562	Q SZ-S 12/30 A4	12	Ø 12	105	25



Q-INFO MOD 4110

Informacje o montażu Q-kotew BZ Plus 8 & BZ Plus 10

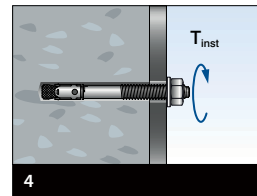
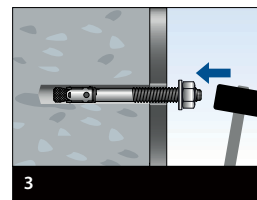
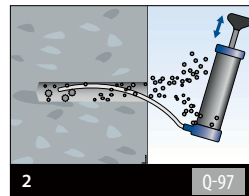
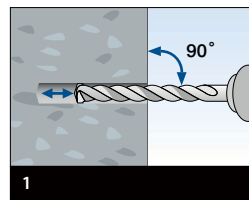

Q-INFO MOD 4210

Informacje o montażu Q-kotew SZ-SK 12/50

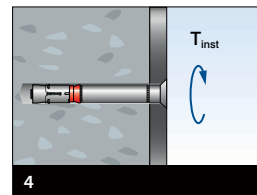
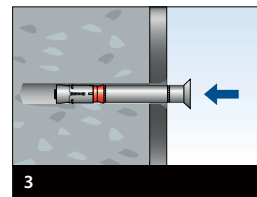
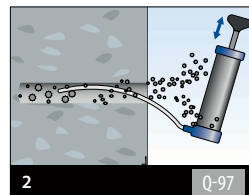
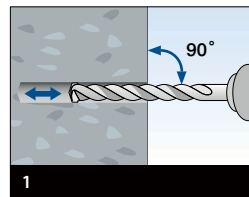

Q-INFO MOD 4220

Informacje o montażu Q-kotew SZ-S 12/10-30

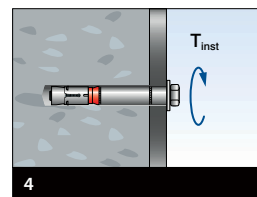
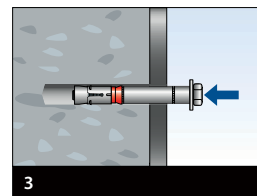
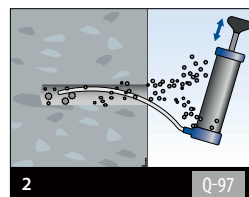
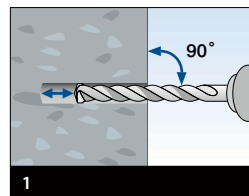

Śruby do betonu



MOD 4310

Stal, ocynkowana

INDOOR	QS	Rodzaj	Ø	L	50	
254310-110	QS-574	Q BSZ SU 10x100	10	Ø 10	100	50
254310-112	QS-576	Q BSZ SU 10x120	10	Ø 10	120	50
316						
OUTDOOR						
244310-110	QS-575	Q BSZ SU 10x100 A4	10	Ø 10	100	50
244310-112	QS-577	Q BSZ SU 10x120 A4	10	Ø 10	120	50
NEW 244310-870	QS-578	Q-BSZ SU 8x70 A4	8	Ø 8	70	50



MOD 4300

Stal, ocynkowana

INDOOR	QS	Rodzaj	Q	Ø	L	50	
254300-110	QS-571	Q BSZ SK 10x100	114	10	Ø 10	100	50
316							
OUTDOOR							
244300-110	QS-572	Q BSZ SK 10x100 A4	114	10	Ø 10	100	50
244300-112	QS-573	Q BSZ SK 10x120 A4	114	10	Ø 10	120	50



MOD 0665

316	QS	Do d	50
OUTDOOR	QS-286	M12	25
240665-232	QS-286	M12	25

AKCESORIA



MOD 4250

316	QS	d	L	50	
OUTDOOR	QS-214	7	Ø 10	80	50
SELL OUT 244250-180	QS-214	7	Ø 10	80	50



Q-INFO MOD 4310

Informacje o montażu Q-kotew Q BSZ SU 10x100 + 10x120 (A4)

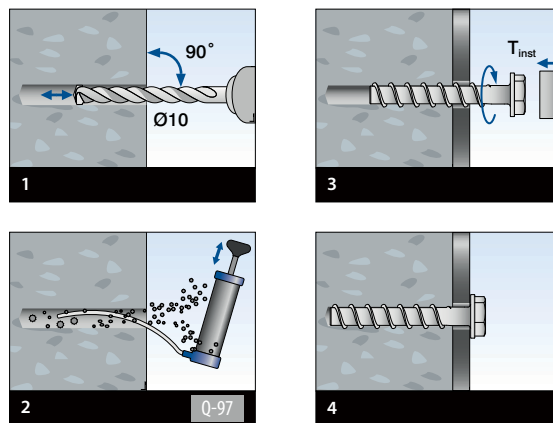

Q-INFO MOD 4300

Informacje o montażu Q-kotew Q BSZ SK 10x100 + 10x120 (A4)

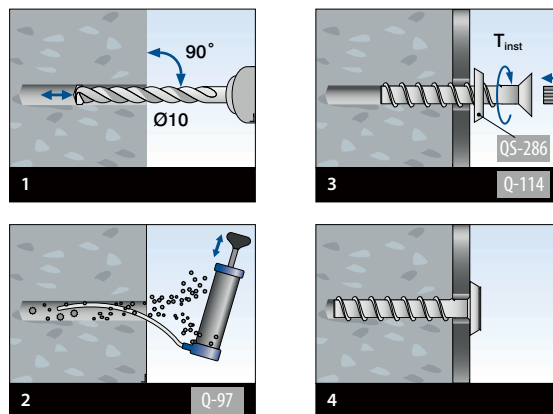

MOD 4260

316	QS	d	L	50	
OUTDOOR	QS-213	7	Ø 10	80	50
SELL OUT 244260-180	QS-213	7	Ø 10	80	50



Śruby

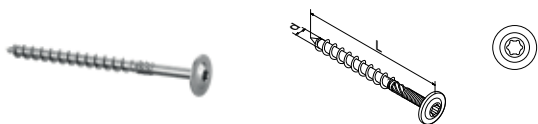

MOD 0250

Stal, ocynkowana

INDOOR	QS	Q	d	L	☐
250250-808	QS-255	Q-113	8	80	50
250250-812	QS-256	Q-113	8	120	50
250250-012	QS-258	Q-114	10	120	50

304

INDOOR

230250-608	QS-264	Q-115	6	80	50
230250-610	QS-265	Q-115	6	100	50



Q-INFO MOD 0250

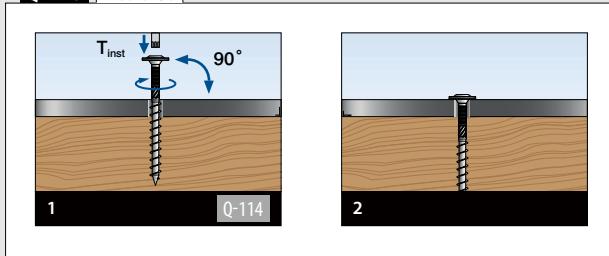

MOD 0805

316

OUTDOOR

OUTDOOR	QS	Q	d	Ø	L	☐
230805-665	QS-579	Q-8	M8	M16	65	2



Q-INFO MOD 0805

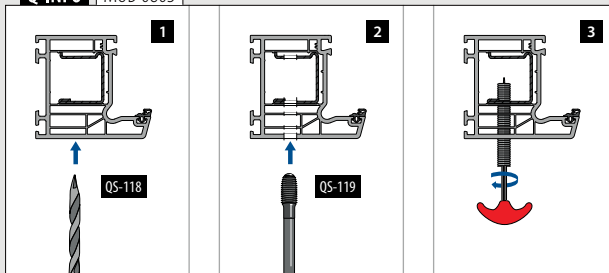

MOD 0260

Stal, ocynkowana

INDOOR	QS	Q	d	L	☐
250260-008	QS-250	Q-113	10	80	50
250260-012	QS-251	Q-113	10	120	50



MOD 0251

Stal, ocynkowana C4

OUTDOOR	QS	d	L	☐
250251-010	QS-290	10	100	25



MOD 0915

316

OUTDOOR

OUTDOOR	QS	☐
240915-550	QS-266	50



Grot 1/4", 5/16" napęd

MOD 1016

Akcesoria

Akcesoria	Q	☐	AW	L	☐
201016-230	Q-115	1/4"	30	25	1
201016-240	Q-113	1/4"	40	26	1
201016-550	Q-114	5/16"	50	50	1

Q-INFO MOD 0915

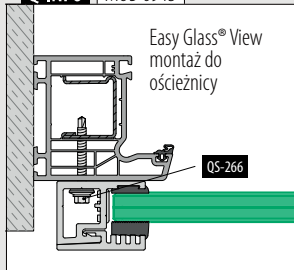

Q-INFO MOD 0805

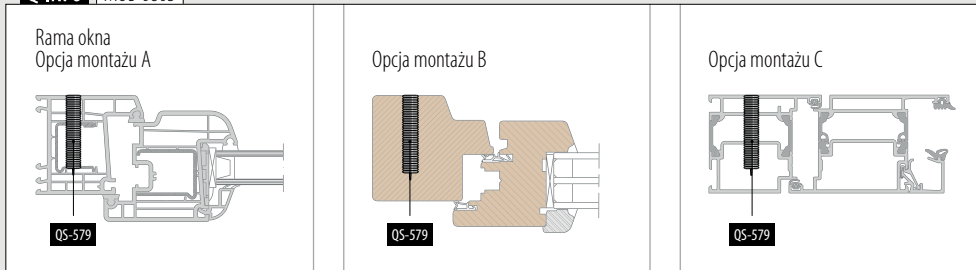

Pręty



MOD 0841

Akcesoria

	QS	Ø	L	
200841-635	QS-87	6	35	100
200841-160	QS-555	10	60	50

SELL OUT



MOD 0843

Stal, ocynkowana
IN/OUTDOOR

	QS	Do	
200843-008	QS-570	M8	25



MOD 0491 - DIN 914 / ISO 4027

304

INDOOR

	QS	Q	d	L	
230491-850	QS-288	4	M8	50	50



MOD 0851

Mosiądz

IN/OUTDOOR

	QS	
200851-827	QS-55	50

Q-INFO | MOD 0841

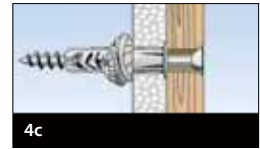
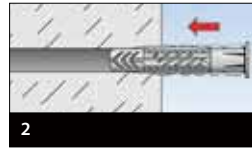

Q-INFO | MOD 0843 / 0491

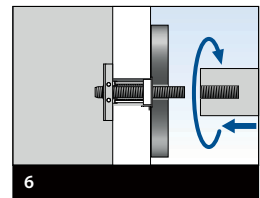
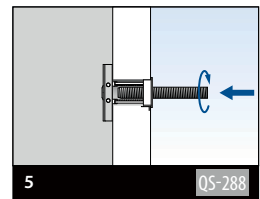
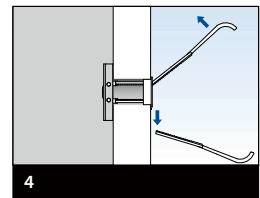
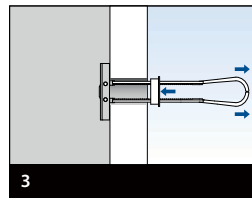
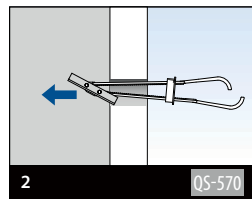
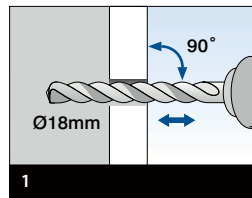

Q-INFO | MOD 0851

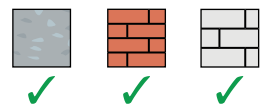
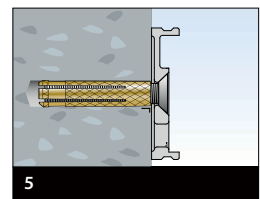
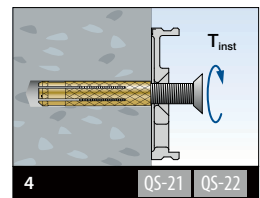
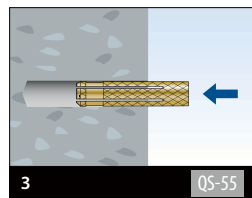
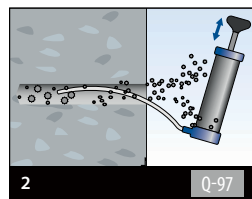
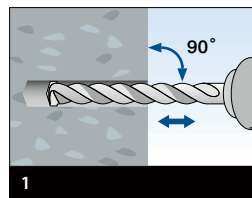

Šruby

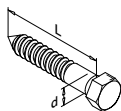

MOD 0200 - DIN 571

304					
INDOOR	QS	d	L	☐	
230200-760	QS-3	7	60	50	
316					
OUTDOOR					
240200-760	QS-4	7	60	50	
240200-890	QS-556	8	90	50	

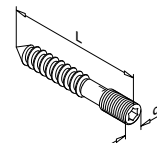

MOD 0205

304						
INDOOR	QS	Q	d	L	☐	
230205-050	QS-1	Q-4	M8 x 12	50	50	
230205-090	QS-85	Q-4	M8 x 33	90	50	
316						
OUTDOOR						
240205-050	QS-2	Q-4	M8 x 12	50	50	
240205-090	QS-86	Q-4	M8 x 33	90	50	

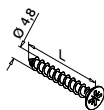

MOD 0210 - DIN 7982 C-H

304			
INDOOR	QS	L	☐
230210-025	QS-5	25	50
230210-038	QS-7	38	50
230210-060	QS-503	60	50
316			
OUTDOOR			
240210-025	QS-6	25	50
240210-038	QS-50	38	50
240210-060	QS-504	60	50

SELL OUT

MOD 0240

304			
INDOOR	QS	L	☐
230240-412	QS-200	12	50

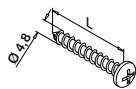

MOD 0230 - DIN 7981 C-H

304			
INDOOR	QS	L	☐
230230-025	QS-8	25	50
230230-038	QS-56	38	50
316			
OUTDOOR			
240230-025	QS-9	25	50
240230-038	QS-57	38	50

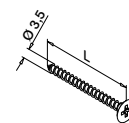

MOD 0211 - DIN 7997

304			
INDOOR	QS	L	☐
230211-340	QS-49	40	50

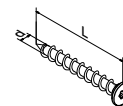

MOD 0212 - ISO 14586

316				
OUTDOOR	QS	d	L	☐
240212-413	QS-268	4,2	13	50
240212-438	QS-267	4,2	38	50



Śruby

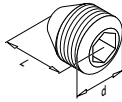

MOD 0400 - DIN 916 / ISO 4029

304					
INDOOR	QS	Q	d	L	
230400-505	QS-91	Q-2,5	M5	5	50
316					
OUTDOOR					
240400-505	QS-90	Q-2,5	M5	5	50
240400-610	QS-92	Q-3	M6	10	50

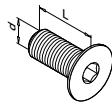

MOD 0670 - DIN 7991

304					
INDOOR	QS	Q	d	L	
230670-520	QS-12	Q-3	M5	20	50
230670-612	QS-48	Q-4	M6	12	50
230670-620	QS-14	Q-4	M6	20	50
230670-625	QS-15	Q-4	M6	25	50
230670-630	QS-17	Q-4	M6	30	50
230670-825	QS-19	Q-5	M8	25	50
230670-840	QS-21	Q-5	M8	40	50
230670-130	QS-532	Q-6	M10	30	50
230670-135	QS-531	Q-6	M10	35	50
316					
OUTDOOR					
240670-520	QS-13	Q-3	M5	20	50
240670-608	QS-205	Q-4	M6	8	50
240670-612	QS-89	Q-4	M6	12	50
240670-625	QS-16	Q-4	M6	25	50
240670-630	QS-18	Q-4	M6	30	50
240670-825	QS-20	Q-5	M8	25	50
240670-840	QS-22	Q-5	M8	40	50
240670-130	QS-533	Q-6	M10	30	50
240670-135	QS-530	Q-6	M10	35	50
240670-240	QS-74	Q-8	M12	40	50

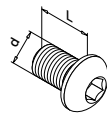

MOD 0690 - ISO 7380

304					
INDOOR	QS	Q	d	L	
230690-510	QS-202	Q-3	M5	10	50
230690-516	QS-10	Q-3	M5	16	50
230690-616	QS-83	Q-4	M6	16	50
316					
OUTDOOR					
240690-510	QS-203	Q-3	M5	10	50
240690-516	QS-11	Q-3	M5	16	50
240690-608	QS-261	Q-4	M6	8	50
240690-616	QS-84	Q-4	M6	16	50

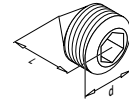

MOD 0490 - DIN 914 / ISO 4027

304					
INDOOR	QS	Q	d	L	
230490-506	QS-94	Q-2,5	M5	6	50
316					
OUTDOOR					
240490-506	QS-93	Q-2,5	M5	6	50

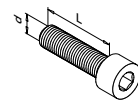

MOD 0680 - DIN 912 / ISO 4762

Stal, ocynkowana					
INDOOR	QS	Q	d	L	
250680-820	QS-28	Q-6	M8	20	50
304					
INDOOR	QS	Q	d	L	
230680-620	QS-23	Q-5	M6	20	50
230680-635	QS-24	Q-5	M6	35	50
230680-645	QS-54	Q-5	M6	45	50
230680-660	QS-25	Q-5	M6	60	50
230680-820	QS-26	Q-6	M8	20	50
230680-835	QS-29	Q-6	M8	35	50
230680-140	QS-67	Q-8	M10	40	50
230680-240	QS-551	-	M12	40	50
316					
OUTDOOR					
240680-620	QS-53	Q-5	M6	20	50
240680-645	QS-70	Q-5	M6	45	50
240680-660	QS-71	Q-5	M6	60	50
240680-820	QS-27	Q-6	M8	20	50
240680-835	QS-30	Q-6	M8	35	50
240680-140	QS-72	Q-8	M10	45	50

SEL
OUT

Śruby

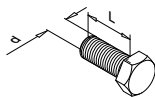

MOD 0661 - DIN 933

Stal, ocynkowana

INDOOR	QS	d	L	
250661-230	QS-224	M12	30	50
316				
OUTDOOR				
240661-230	QS-223	M12	30	50
240661-235	QS-219	M12	35	50
240661-245	QS-225	M12	45	50

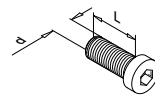

MOD 0662 - DIN 7984

Stal, ocynkowana

INDOOR	QS	Q	d	L	
250662-230	QS-222	Q-8	M12	30	50
316					
OUTDOOR					
240662-230	QS-221	Q-8	M12	30	50



Podkładki

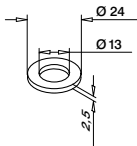

MOD 0663 - DIN 125A / ISO 7089

Stal, ocynkowana

INDOOR	QS	Do d	
250663-224	QS-216	M12	50
316			
OUTDOOR			
240663-224	QS-215	M12	50

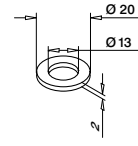

MOD 0664 - DIN 433 / ISO 7092

INDOOR	QS	Do d	
240664-220	QS-217	M12	50

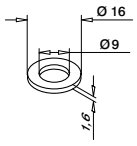

MOD 0666 - DIN 125A / ISO 7089

INDOOR	QS	Do d	
240666-816	QS-287	M8	50

Nakrętki (kołpak)

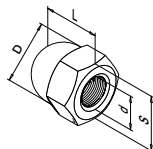

MOD 0650 - DIN 1587

INDOOR	QS	S	d	D	L	
230650-865	QS-514	13	M8	12,5	15	50
230650-108	QS-517	17	M10	16	18	50
230650-210	QS-518	19	M12	18	22	50
316						
OUTDOOR						
240650-865	QS-513	13	M8	12,5	15	50
240650-108	QS-515	17	M10	16	18	50
240650-210	QS-516	19	M12	18	22	50

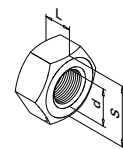

MOD 0651 - DIN 934

INDOOR	QS	S	d	L	
240651-208	QS-289	19	M12	10	50

SELL
OUT

Materiały mocujące do zacisków do szkła

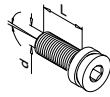

Śruba z możliwością ustawienia
+/- 5°

MOD 0681

For all models w odlew cynkowy

Stal, ocynkowana

INDOOR	QS	Q	d	L	
250681	QS-46	Q-5	M8	20	50

Do wszystkich modeli w 304

304					
INDOOR	QS	Q	d	L	
230681	QS-47	Q-5	M8	20	50

Do wszystkich modeli w 316

316					
OUTDOOR	QS	Q	d	L	
240681	QS-45	Q-5	M8	20	50

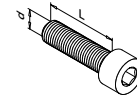

Śruba imbusowa z łbem cylindrycznym

MOD 0680 - DIN 912 / ISO 4762

Do wszystkich modeli w odlewie cynkowym

Stal, ocynkowana

INDOOR	QS	Q	d	L	
250680-820	QS-28	Q-6	M8	20	50

Do wszystkich modeli w 304

304					
INDOOR	QS	Q	d	L	
230680-820	QS-26	Q-6	M8	20	50

Do wszystkich modeli w 316

316					
OUTDOOR	QS	Q	d	L	
240680-820	QS-27	Q-6	M8	20	50

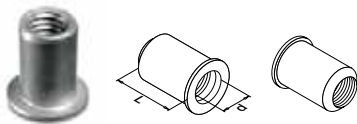

Nitonakrętka z łbem płaskim

MOD 0800

304						
INDOOR	QS	Q	d		L	
230800-616	QS-38	Q-29	M6	Ø 9,0	16	50
230800-817	QS-39	Q-29	M8	Ø 11,0	17	50
230800-121	QS-40	Q-29	M10	Ø 12,0	21	50

316						
OUTDOOR						
240800-616	QS-80	Q-29	M6	Ø 9,0	16	50
240800-817	QS-81	Q-29	M8	Ø 11,0	17	50
240800-121	QS-82	Q-29	M10	Ø 12,0	21	50

SELL OUT

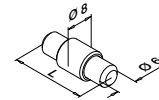

Sworznie zabezpieczające do zacisków do szkła i adapterów do blachy

MOD 5015

Akcesoria	Do MOD	L	
205015-22	2800, 4200	22	4
205015-25	2500, 2600	25	4
205015-24	2400, 6000	30	4
205015-23	2300	34	4

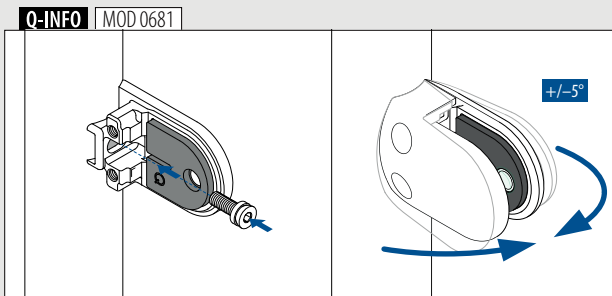
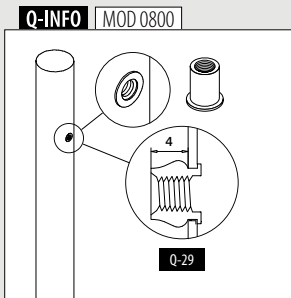

SELL OUT Tylko do wyczerpania zapasów.

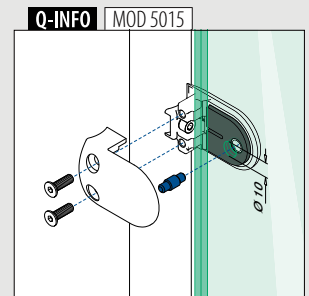
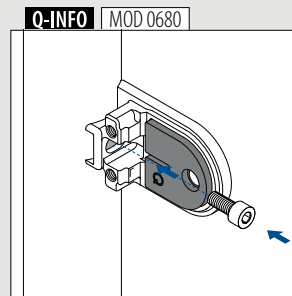

Materiały dodatkowe do zacisków do szkła

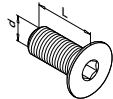

Śruba imbusowa z łbem wpuszczanym

MOD 0670 - DIN 7991

Do MOD 2100, 2500, 2700, 2800, 4200, 4400, 4600 w odlewie cynkowym

Stal, ocynkowana

INDOOR	QS	Q	d	L	
250670-616	QS-43	Q-4	M6	16	50

Do MOD 2400 w odlewie cynkowym

Stal, ocynkowana

INDOOR	QS	Q	d	L	
250670-620	QS-44	Q-4	M6	20	50

Do MOD 2100, 2500, 2700, 2800, 4200, 4400, 4600, 5100, 5200 w 304 i 316

316

OUTDOOR	QS	Q	d	L	
240670-616	QS-41	Q-4	M6	16	50

Do MOD 2300, 2400, 2600 w 304 i 316

316

OUTDOOR	QS	Q	d	L	
240670-620	QS-42	Q-4	M6	20	50



Zatyczki plastikowe do śrub bocznych do wszystkich modeli zacisków do szkła (2 sztuki na zacisk do szkła)

MOD 5010**Akcesoria**

Kolor		Do MOD	
205010-00-00	Surowy (szary)	2100, 2300, 2400, 2500, 2600, 2700, 4200, 4400, 4600, 5100, 5200	8
205010-00-17	Błyszczący chromowany		8
205010-00-19	Efekt stali nierdzewnej		8
205010-00-31	Czarny RAL 9005		8
205010-00-32	Biały RAL 9016	8	8
205010-00-33	Szary antracytowy RAL 7016	8	8
205010-28-00	Surowy (szary)	2800	8
205010-28-17	Błyszczący chromowany		8
205010-28-19	Efekt stali nierdzewnej		8
205010-28-31	Czarny RAL 9005		8

Wkładki do adapterów do szkła

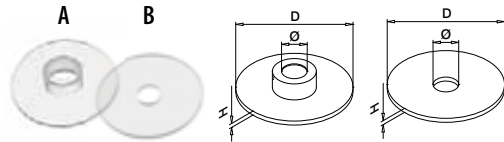
**MOD 5031 / 5032 / 5034 / 5035 / 5039 / 5038 / 5030****Akcesoria**

		Do MOD	D	Ø	H	Ilość sztuk na adapter	
205032-47	A	0747 + 0750 + 0751 (Ø 50mm)	48	10	2	1	8
205031-47	B					1	8
205034-030	A	0746 + 0740 + 0754 (Ø 30 mm)	28	8	2	2	8
205034-025	A	0755 (Ø 25 mm)	24	6	1	1	8
205035	B					1	8
205034-050	A	0148 + 0117 + 9350 (Ø 50 mm)	48	8	2	2	8
205039	A	0752 + 0753	38	8	2	1	8
205038	B					1	8
NEW 205030-150-01-03	A	0749	45	19	3	1	8
NEW 205030-150-02-03	B					1	8

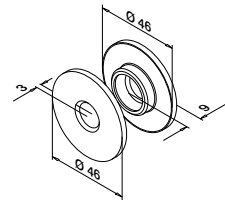
**MOD 5030****Akcesoria**

		Do MOD	
205030-150-99-80		0749	4

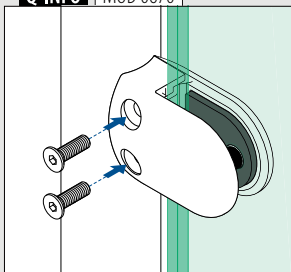
NEW**Q-INFO** | MOD 0670

Wiercenie i gwintowanie

Zestaw do wiercenia i gwintowania,
14-częściowy
do stali nierdzewnej

MOD 1025

Akcesoria			
	Q	M	
201025	Q-61	M3 - M12	1



Gwintownik do MOD 0805

MOD 1029

Akcesoria		
	Q	
201029	Q-119	1

NEW



Wiertło do MOD 0805

MOD 1028

Akcesoria		
	Q	
201028	Q-118	1

NEW



Szablon do wiercenia

MOD 1020

Akcesoria				
	Q	Do rury Ø	M	
201020-042	Q-74	42,4	M5, M6, M8, M10	1
201020-048	Q-75	48,3	M5, M6, M8, M10	1

Kompletny zestaw



Para szablonów do wiercenia na szynie

MOD 1021

Akcesoria				
	Q	Do rury Ø	M	
201021-042	Q-76	42,4	M5, M6, M8, M10	1
201021-048	Q-77	48,3	M5, M6, M8, M10	1

SELL
OUTSmar do cięcia i wiercenia
Skoncentrowany, bez sprężonego gazu

MOD 1027

Akcesoria			
	Q	e	
201027	Q-64	300 ml	1

Q-INFO | MOD 1021

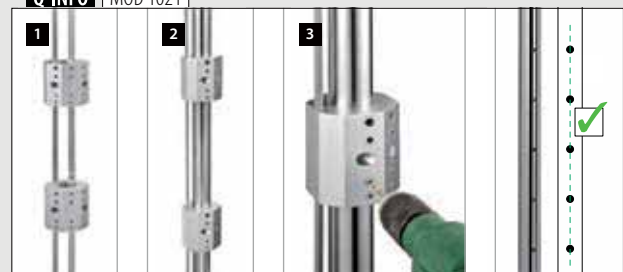

Wiercenie i gwintowanie

Szablon do wiercenia słupków balustradowych Easy Alu

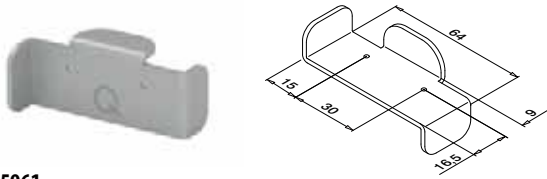

MOD 5961

Aksesoria		
	Q	
205961	Q-85	1



Szablon do wiercenia, ogeanicznik do szkła

MOD 1041

Aksesoria		
	Q	
201041	Q-117	1

NEW

Szablon do wiercenia do profile na szkło, zestaw

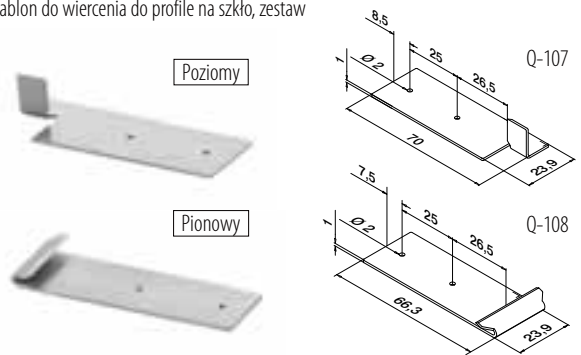

MOD 1022

Aksesoria		
	Q	
201022	Q-107/Q-108	1

Q-INFO MOD 5961

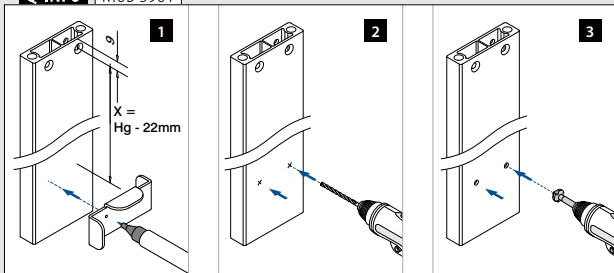

Q-INFO MOD 1041

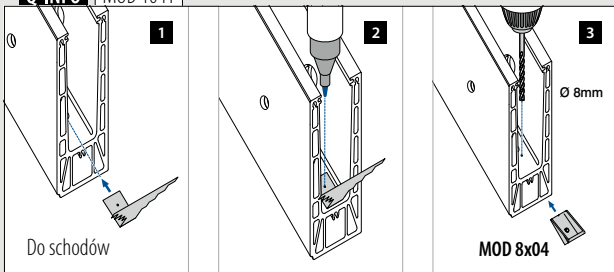

Q-INFO MOD 1022

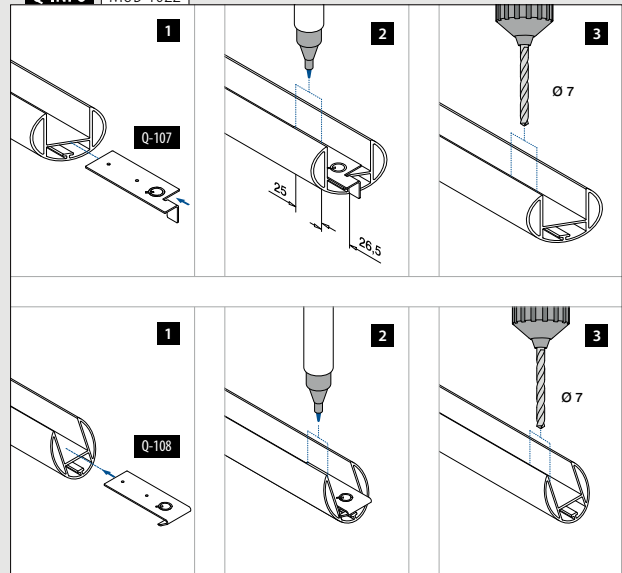

Q-82

Q-20

Szablon do wiercenia



MOD 1023

Aksesoria			
	Q	Do Ø	
201023	Q-82	42,0 + 48,0	1

MOD 1024

Aksesoria			
	Q	Do Ø	
201024-042	Q-20	42,0	1



Klej do drewna
Klej PVAC do łączenia elementów drewnianych

MOD 1335

Aksesoria			
	Q	e	
201335	Q-73	250 ml	1

Sworznie łączące

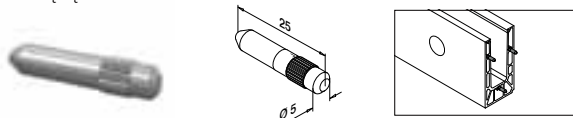

MOD 3005

316		Surowy	
OUTDOOR			
143005			6



Wiertło ze stoperem do drewna

MOD 1026

Aksesoria			
	Q	D	
201026	Q-80	15	1



Kołki

MOD 0203

Drewno		INDOOR	
	QS		
200203	QS-512		50



MOD 0803 - DIN 7965

Stal, ocynkowana		INDOOR			
	QS	d		L	
250803-120	QS-66	M10	Ø 17	20	50
304					
INDOOR					
230803-818	QS-69	M8	Ø 14,5	18	50



MOD 1050

Aksesoria			
	Q	L	
201050	Q-50	300	100



Opaska

AKCESORIA MONTAŻOWE

AKCESORIA

Q-INFO | MOD 1024

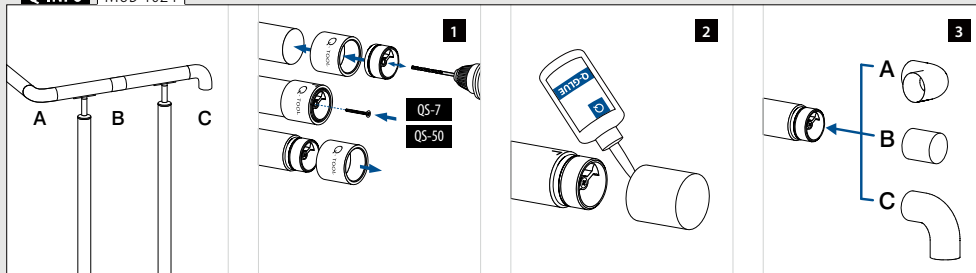

Q-INFO | MOD 1023 / 1024

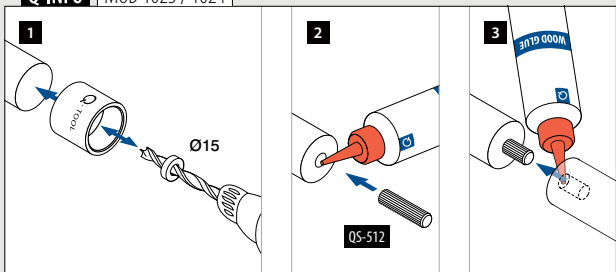

Q-INFO | MOD 0803

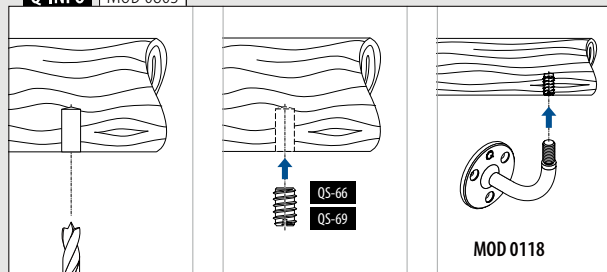

Akcesoria montażowe



Q-glue®
Specjalny klej do stali nierdzewnej
Zużycie na jedno klejenie ok. 1 ml

MOD 1331

Akcesoria				
	Q	e		
201331	Q-21	50 ml		1

Ilość łączników klejonych na butelkę (50 ml)

Ø 16 mm	Ø 42,4 mm	Ø 48,3 mm	Ø 60,3 mm
150	60	50	40



Taśma akrylowa

MOD 1360

Akcesoria				
	Q	W	L	
201360	Q-53	9	33 m	1



Przezroczysta akrylowa taśma klejąca

MOD 1362

Akcesoria				
	Q	W	L	
201362-012	Q-122	12	33 m	1

NEW



Q-spray, bezbarwny
Do wygodnego montażu

MOD 0620

Akcesoria				
	Q	e		
200620	Q-65	1000 ml		1



Q-seal
Silikon do szkła, kolor czarny,
z załączonymi dyszami

MOD 1340

Akcesoria				
	Q	e		
201340	Q-24	310 ml = ca. 11,40 m		1



Taśma obustronnie klejąca

MOD 1361

Akcesoria				
	Q	W	L	
201361-012	Q-111	12,7	33 m	1
201361-016	Q-98	16	33 m	1
201361-020	Q-99	20	33 m	1
201361-025	Q-112	25,4	33 m	1



Narzędzie do aplikacji taśm klejących

MOD 1040

Akcesoria				
201040				1

NEW

Q-INFO MOD 1360 / 1361 / 1362

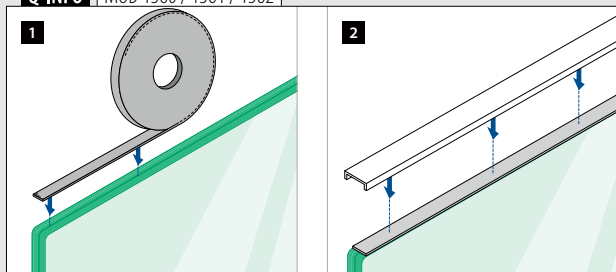

Q-INFO MOD 0620

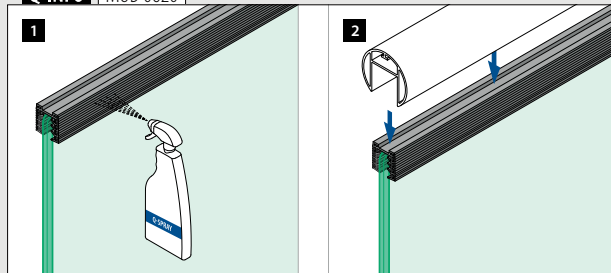

Q-INFO MOD 1040

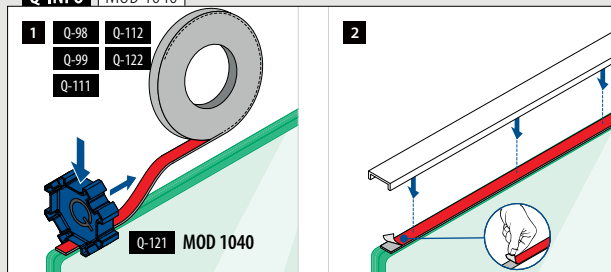

Akcesoria montażowe

Ogranicznik szkła
Do schodów

MOD 8204 / 8304 / 8404

Akcesoria				
Do				☐
208204	Easy Glass® Smart	MOD 8280 / 8240	1	
208304	Easy Glass® Smart+	MOD 8330	1	
208404	Easy Glass® Prime	MOD 8430 / 8440	1	

NEW

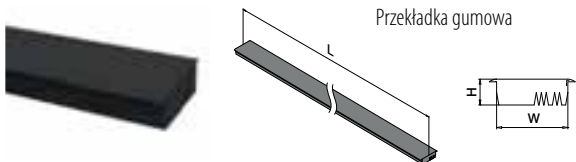

Przekładka gumowa

MOD 8105

Akcesoria				
	W	H	☐	
208105-025	21,5	8	L = 2,5 m	

MOD 8505

Akcesoria				
	W	H	☐	
208505-025	31,5	8	L = 2,5 m	

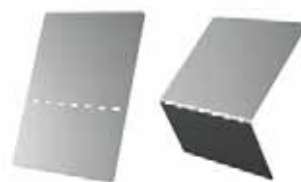

Płyta montażowa

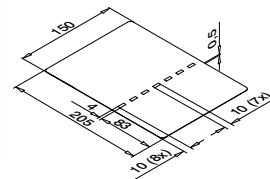

MOD 1002

Akcesoria		☐
201002		8

NEW

Gumowa listwa pośrednia / maskująca

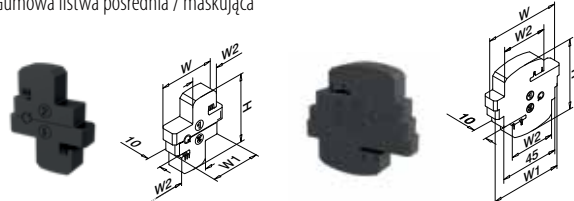

MOD 8205 / 8305 / 8405

MOD 8605

Akcesoria					
	H	W	W1	W2	☐
208205-010	44	37	30	17,5	5
NEW 208305-010	44	41	34	21,5	5
208405-010	45	47	35	25,5	5
NEW 208605-010	51	55	52	33	5



Pierścień kablowy

MOD 0842

Akcesoria		
	QS	☐
200842	QS-51	50

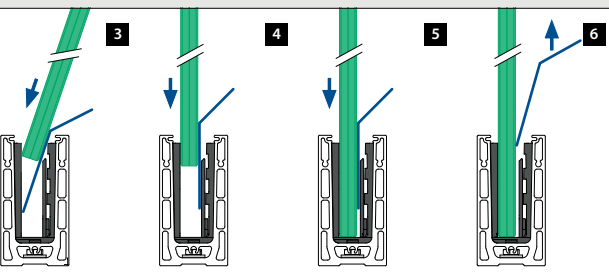
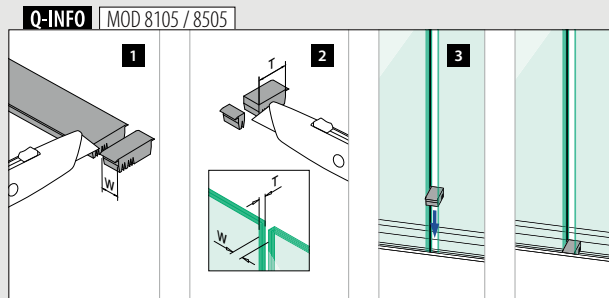
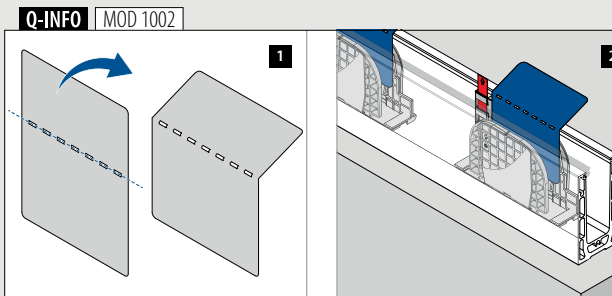
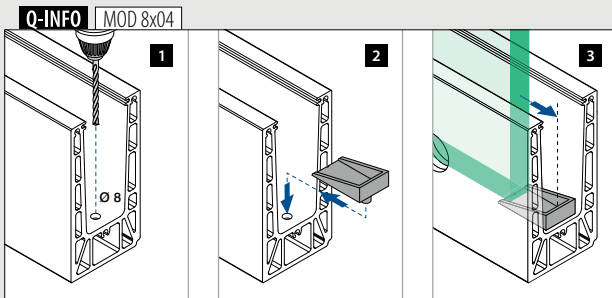
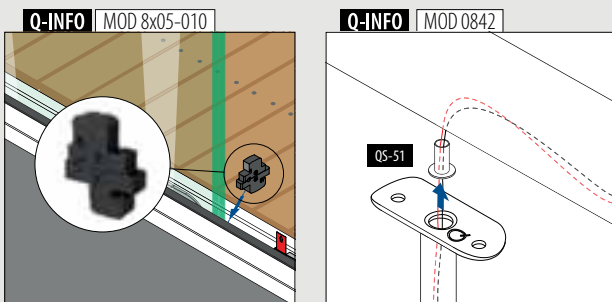

Akcesoria montażowe

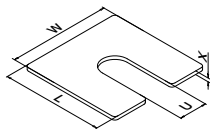

Podkładki do montażu podłogowego

MOD 8216 - Easy Glass® Smart

	Aluminium		Surowy		
	W	L	U	X	
168216-001	58	58	16	1	100
168216-002	58	58	16	2	100
168216-003	58	58	16	3	100

MOD 8416 - Easy Glass® Prime

	Aluminium		Surowy		
	W	L	U	X	
168416-001	69	69	24	1	100
168416-002	69	69	24	2	100
168416-003	69	69	24	3	100

MOD 8516 - Easy Glass® Max

	Aluminium		Surowy		
	W	L	U	X	
168516-001	78	78	24	1	100
168516-002	78	78	24	2	100
168516-003	78	78	24	3	100

MOD 8616 - Easy Glass® Strong

	Aluminium		Surowy		
	W	L	U	X	
NEW 168616-001	93	93	24	1	100
NEW 168616-002	93	93	24	2	100
NEW 168616-003	93	93	24	3	100



Płyty montażowe do Easy Glass®

MOD 1006

	Akcesoria		
	Q	Grubość	
201006	Q-62	1, 2, 3, 4, 5 mm	520

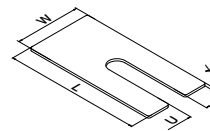

Podkładki do montażu bocznego

MOD 8236 - Easy Glass® Smart

	Aluminium		Surowy		
	W	L	U	X	
168236-001	58	120	16	1	100
168236-002	58	120	16	2	100
168236-003	58	120	16	3	100

MOD 8336 - Easy Glass® Smart+

	Aluminium		Surowy		
	W	L	U	X	
NEW 168336-001	58	122	16	1	100
NEW 168336-002	58	122	16	2	100
NEW 168336-003	58	122	16	3	100

MOD 8436 - Easy Glass® Prime

	Aluminium		Surowy		
	W	L	U	X	
168436-001	58	135	16	1	100
168436-002	58	135	16	2	100
168436-003	58	135	16	3	100

MOD 8636 - Easy Glass® Strong

	Aluminium		Surowy		
	W	L	U	X	
NEW 168636-001	58	144	16	1	100
NEW 168636-002	58	144	16	2	100
NEW 168636-003	58	144	16	3	100

MOD 6636 - Easy Glass® Up

	Aluminium		Surowy		
	W	L	U	X	
166636-001	58	89	16	1	100
166636-002	58	89	16	2	100
166636-003	58	89	16	3	100

Blok poziomujący do Easy Alu

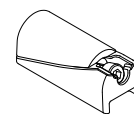

MOD 9027

	Aluminium		Q	
	OUTDOOR			
169027	Q-4		1	



Q-INFO MOD 1006

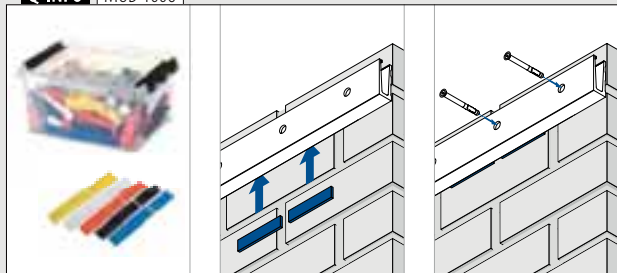

Q-INFO MOD 8x16

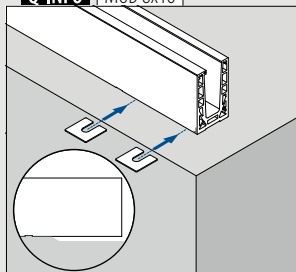

Q-INFO MOD 8x36 / 6636

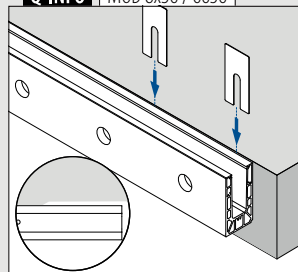

Q-INFO MOD 9027

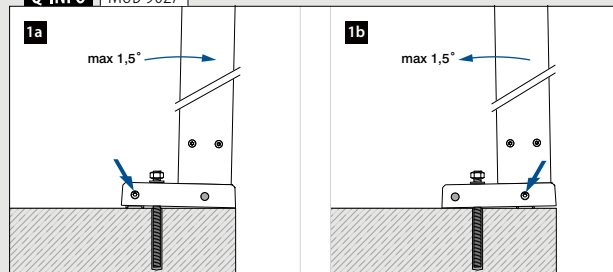



Q-cleaner

Sprawy czyszczą do stali nierdzewnej, skoncentrowany, bez sprężonego gazu.

MOD 0601

Akcesoria			
	Q	e	
200601	Q-23	300 ml	1



Q-ultra-clean

Chemiczny środek czyszczący do stali nierdzewnej, usuwa silne zabrudzenia i plamy rdzy.

MOD 0610

Akcesoria			
	Q	e	
200610	Q-22	500 ml	1



Q-protector

Chroni elementy z aluminium i stali nierdzewnej bezpośrednio po montażu.

MOD 0602

Akcesoria			
	Q	e	
200602	Q-63	500 ml	1



Scotch®-Brite

Włóknina szlifierska do usuwania zadrapań

MOD 0640

Akcesoria			
	Q		
200640	Q-25		10



Q-glass tex

Chustki do pielęgnacji szkła, wiskoza 100%, 33x37 cm

MOD 0660

Akcesoria			
	Q		
200660	Q-27		20



Lakier w sztyfcie do retuszu zarysowań

MOD 0802

Akcesoria				Kolor	e	
	200802-31	Czarna, RAL 9005	12 ml	1		
	200802-33	Szary antracytowy, RAL 7016	12 ml	1		
	200802-34	Telegrey 4, RAL 7047	12 ml	1		

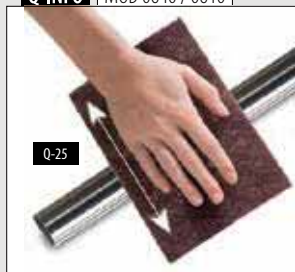
Q-INFO | MOD 0640 / 0610

Q-25

MOD 0610
Q-22
Q-ultra-clean**Q-INFO**

Informacja o czyszczeniu i konserwacji

9

Narzędzia

Zestaw śrubokrętów sześciokątnych,
7 części

MOD 1010

Akcesoria

SELL OUT	Q (□)							☐
201010	Q-2	Q-2,5	Q-3	Q-4	Q-5	Q-6	Q-8	1

MOD 1008

Akcesoria

SELL OUT	Q (□)		☐
201008-10	Q-10		1

MOD 1031

Akcesoria

SELL OUT	Q	∅	☐
201031	Q-29	M6, M8, M10	1

MOD 1030

Akcesoria

SELL OUT	Q	☐
201030	Q-45	1

MOD 1034

Akcesoria

SELL OUT	Q	☐
201034	Q-46	1

Klucz hakowy



MOD 1013

Akcesoria

SELL OUT	Q	∅	☐
201013-025	Q-30	25 - 28	1
201013-030	Q-31	30 - 32	1
201013-050	Q-32	45 - 50	1
201013-060	Q-33	58 - 62	1
201013-070	Q-51	68 - 75	1

MOD 1032

Akcesoria

SELL OUT	Q	☐
201032	Q-78	1

Q-lights

Szczypce sprężynowe do otworów
∅ 2 mm, sworzeń 4 mm, dystans
28 mm

MOD 1033

Akcesoria

SELL OUT	Q	☐
201033	Q-110	1



Poziomnica do ∅ 40, ∅ 42,4, ∅ 48,3 mm

MOD 1035

Akcesoria

SELL OUT	Q	☐
201035	Q-72	1

SELL OUT Tylko do wyczerpania zapasów.

Q-INFO MOD 1034



Q-INFO MOD 1035



Q-INFO MOD 1035



Narzędzia



Narzędzie Q-disc® z regulacją

MOD 1000

Aksesoria		
	Q	
201000	Q-84	1



Easy Glass® Multitool

MOD 1001

Aksesoria		
	Q	
201001	Q-71	1



Przyssawka do szkła, uchwyt do przenoszenia tafli szklanych Q-glass, zalecane obciążenie 60 kg

MOD 1060

Aksesoria		
	Q	
201060	Q-28	1



Pomoc do montażu szkła

MOD 1062

Aksesoria		
	Q	
201062	Q-56	2



Narzędzie do podnoszenia tafli szklanych

Rozpiętości od 0 do 80 mm, maks. obciążenie na sztukę 100 kg

MOD 1061



Aksesoria		
	Q	
201061	Q-55	2

SELL OUT

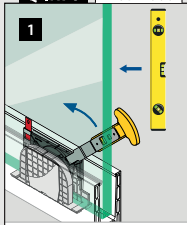
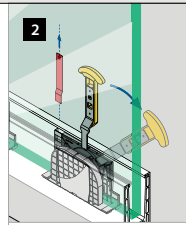
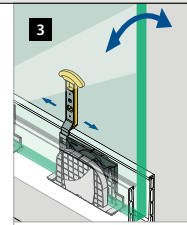
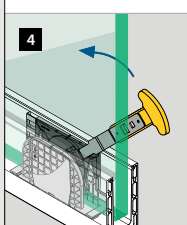
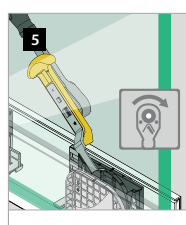
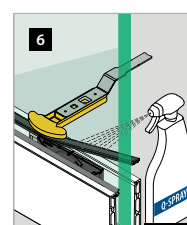

Q-INFO MOD 1000

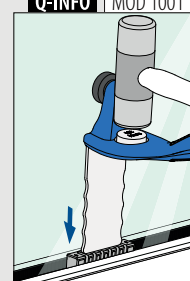
-  Zabezpiecz i sprawdź wyrównanie
-  Obróć
-  Wyregulować
-  Zabezpieczyć
-  Sprawdź instrukcję ustawienia klucza
-  Q-spray 200620

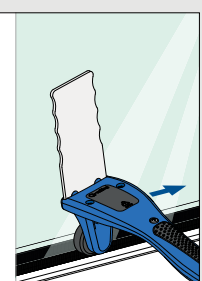
Q-INFO MOD 1001

- 
- 
- 

Q-INFO MOD 1061

- 
- 
- 

Q-INFO MOD 1062

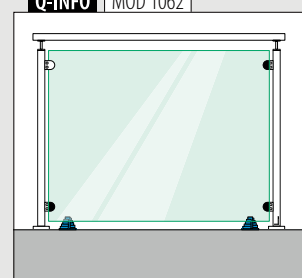
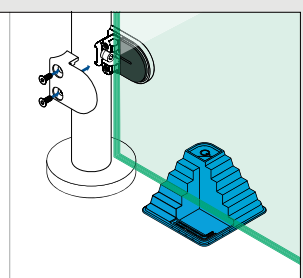
- 
- 

Narzędzia



Fast Fix narzędzie do demontażu linek

MOD 7802

316		Szlifowana	
OUTDOOR	Dla kabli Ø		
207802-003	3,2		1
207802-004	4,0		1



Nożyce do linek drucianych

MOD 7800

Akcesoria			
	Q	Dla kabli Ø	
207800	Q-39	1,5 - 4,0	1

Aby uzyskać optymalny efekt i idealny rezultat pracy, stal nierdzewną należy ciąć odpowiednimi piłami. Piły do stali nierdzewnej mają ultra-mocne, ale wolnoobrotowe silniki. Dzięki swojej minimalnej masie piły te są niezbędnym narzędziem w każdym warsztacie.

201070-23
Q-34

Piła do stali nierdzewnej

Silnik 0,8 kW - 230V, 60 obr/min, automatyczne chłodzenie, 17 kg, wymiary: 490x425x600 (szer x dł x wys), bez tarcz, do cięć prostych

201071
Q-35

Stojak do piły do stali nierdzewnej

201072
Q-36

Brzeczot do piły do stali nierdzewnej

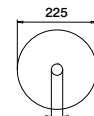

HSS, 225 x 2,2 x 32, 168 Z

201074
Q-38

Wspomaganie regulacji pionowej dla rur o Ø26-168 mm

201073
Q-44

Gratowanie krawędzie wewnątrz i na zewnątrz dla rur o Ø10-54 mm

MOD 1070 / 1071 / 1072 / 1073 / 1074

Akcesoria

	Q	
201070-23	Q-34	1
201071	Q-35	1
201072	Q-36	1
201073	Q-44	1
201074	Q-38	1



SZUKASZ ARTYKUŁÓW PROMOCYJNYCH Q-RAILING?







Skorzystaj z możliwości otrzymania
wzorników produktów, próbek
handlowych i innych.





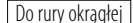









































Q-railing

INDEKS SYMBOLI

304	304 Stal nierdzewna	Szkoło bezpieczne	Hartowanego	Szkoło
316	316 Stal nierdzewna	Szkoło bezpieczne	Laminowanego	
Aluminium	Aluminium	Buk	Dąb	Drewno
Plastik	Plastik	Kambala	Drewno	
Stal	Stal	Szlifowana	Poler	Powierzchnia
Odlewy cynkowe	Odlewy cynkowe	INDOOR		Zastosowanie wewnątrz
Stal, ocynkowana	Stal, ocynkowana	OUTDOOR		Zastosowanie na zewnątrz
Mosiądz	Mosiądz			

	Kształt/rozmiar rura/profile na szkło		Rozmiar wiertła
	Dodatkowa informacja o produkcji	 QS-36 471 / QS-36	Używać tych Q-kotew, patrz str. 471
T	Grubość szkła	 QS-53 476 / QS-53	Używać tych Q-śrub, patrz str. 476
	Jednostka opakowaniowa	Q-22	Używać tych narzędzi

	Nowy produkt		Oznaczenie CE
	Wyprzedaż (dostępne tylko do wyczerpania zapasów)		Bardzo mocny
	Dostępne usługi specjalne.		

	Dostawa firmą spedycyjną		Certyfikat AVIS Technique
	Produkt skręcany śrubami (wkretek sześciokątny)		Testowane przez CSTB
	Klucz dynamometryczny		SIA 358:2010 / SIA 261:2014
	Produkt skręcany śrubami (klucz)		Zbadany pod kątem zgodności z EN 1991 / EN 1990
	Klucz hakowy		Zbadany pod kątem zgodności z NEN 2608 (Eurocodes 1990-1999:2011)
	Śrubokręt		Certyfikat LGA Typen geprüft
	Torx śrubokręt		Obliczenia statyczne zgodnie z DIN 18008
	Produkt wbijany (Easy Hit®)		Certyfikat CTE
	Produkt do wklejenia		Testowane przez Applus
	Używać noża do cięcia		Zbadany pod kątem zgodności z NTC UNI 11678-2017
	Użyj piły do cięcia		Zbadany pod kątem zgodności z DIN 18008
	Produkt do spawania		Testowane w WTCB.be oraz CSTC.be
	AW-napęd		Zbadany pod kątem zgodności z NBN B03-004
	Brak możliwości narożnika 90		Zbadany pod kątem zgodności z Miami Dade County
	Odległość od ściany 85 mm		Testowane przez International ICC Evaluation Service
	Certyfikat budowlany AbP (Allgemeines bauaufsichtliches Prüfzeugnis)		Kod IK (poziom odporności na uderzenia)
	Certyfikat ETB		Wskaźnik oddawania barw
	Certyfikat dopuszczenia budowlanego AbZ (Allgemeine bauaufsichtliche Zulassung)		Dali Lighting Control
	Zbadany pod kątem zgodności z PN-EN 12600		Minimalny promień gięcia
	Zbadany pod kątem zgodności z British Standard 6180		Być zainstalowany przez wykwalifikowanego elektryka
	Certyfikat Verrotec		

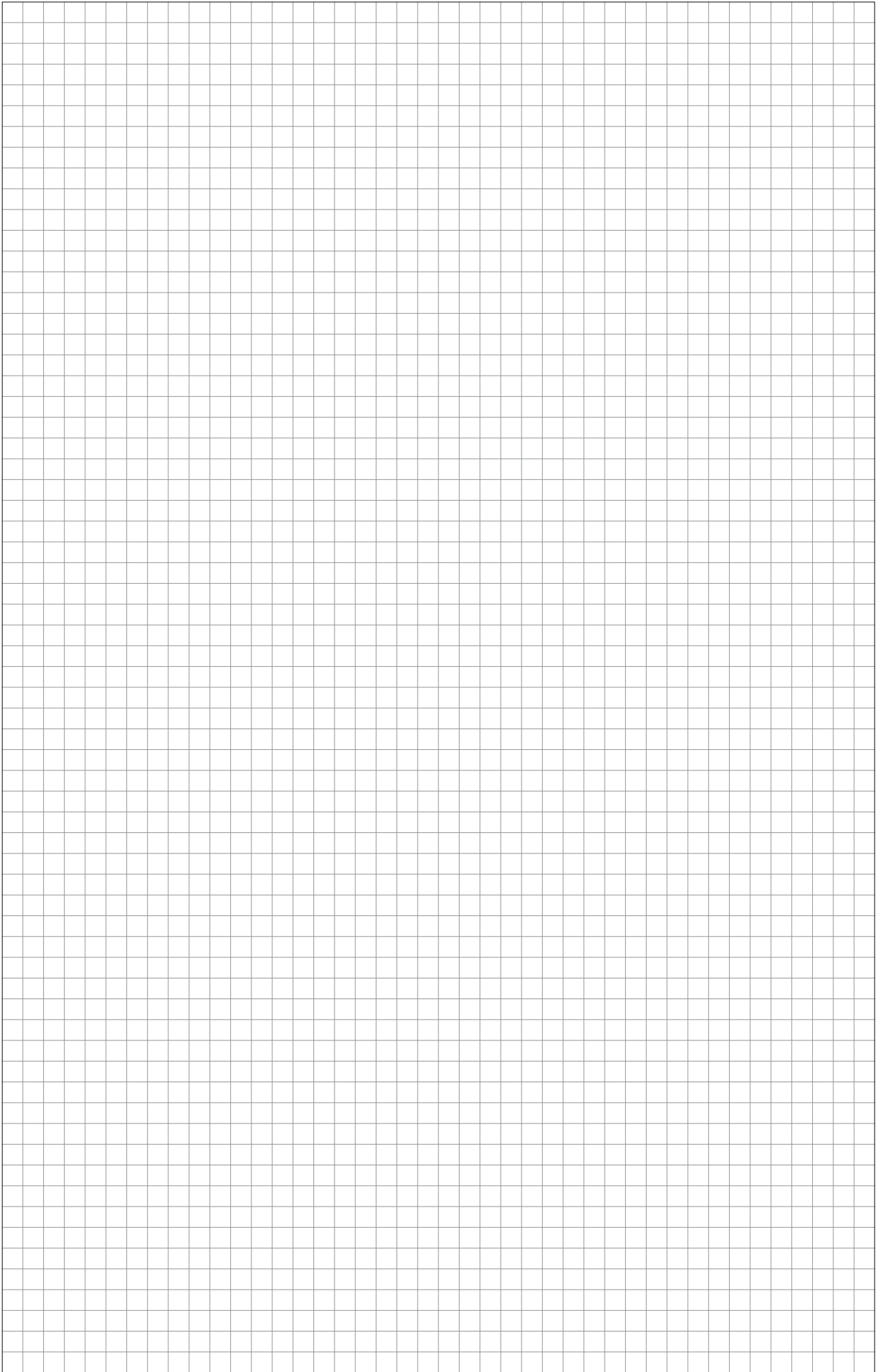

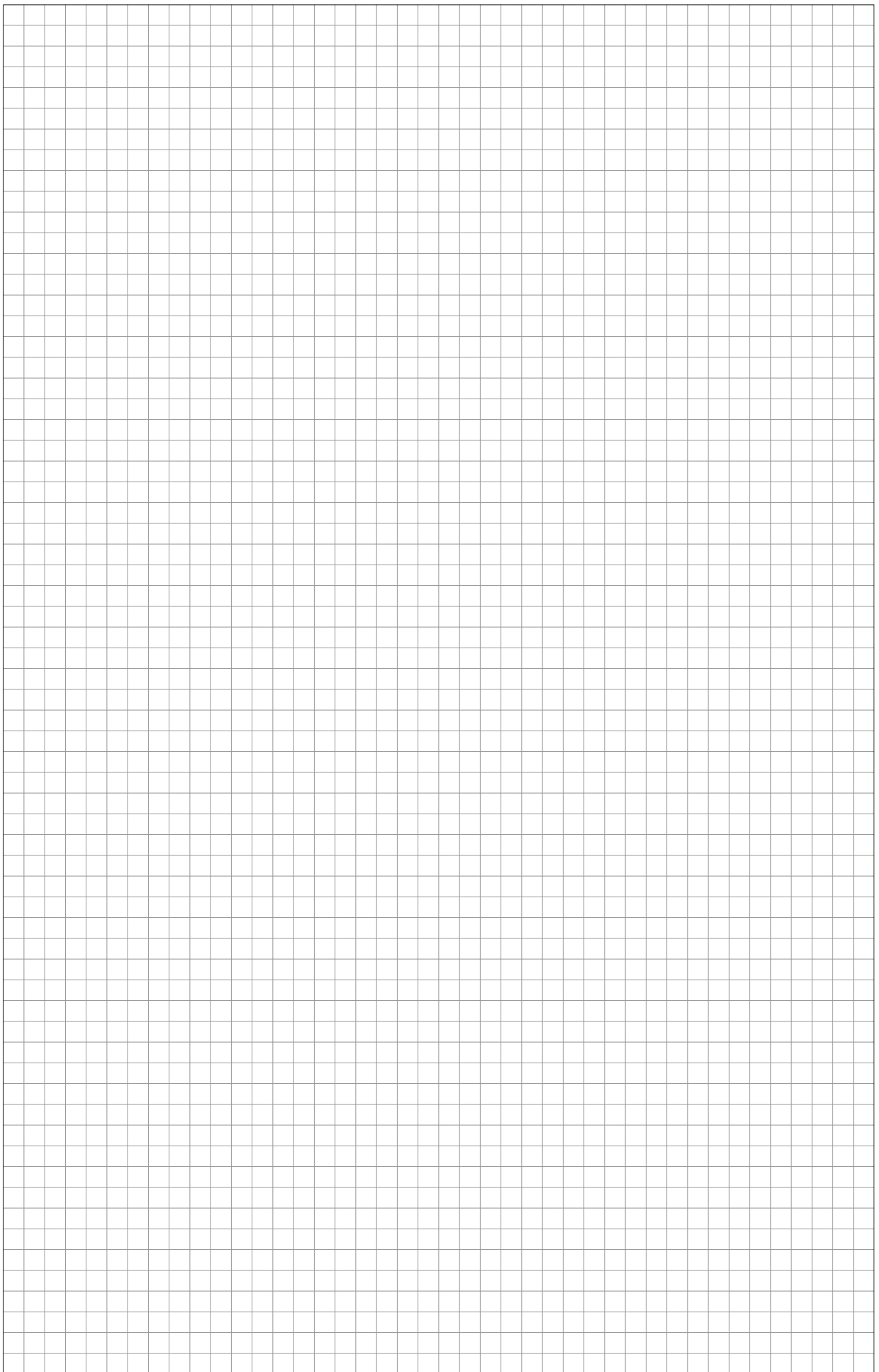



© 2023 Q-railing
Emmerich am Rhein, Niemcy

Copyright (Prawo autorskie)

Rozmieszczenie, układ katalogu, tekst, elementy tekstowe, tabele, zdjęcia, znaki firmowe, znaki towarowe, znaki logo, elementy graficzne i inna zawartość katalogu pozostają własnością spółki Q-railing Europe GmbH & Co. KG z siedzibą w Niemczech lub mogą być wykorzystywane za zgodą właścicieli. Podlegają one globalnym przepisom w zakresie ochrony praw autorskich. O ile nie określono inaczej, wszystkie znaki firmowe i towarowe użyte w niniejszym katalogu, jak również prawa do znaku towarowego, wzory przemysłowe i wzory użytkowe stanowią własność spółki Q-railing Europe GmbH & Co. KG z siedzibą w Niemczech lub jej kontrahentów. W Niemczech i kilku innych krajach naruszenie praw autorskich, praw do znaku handlowego i innych praw własności intelektualnej może być podstawą do wszczęcia postępowania z powództwa cywilnego i/lub karnego. Korzystanie z określonej treści lub całych stron, ich kopiowanie, powielanie, jakiegokolwiek modyfikowanie, tłumaczenie lub przekazywanie osobie trzeciej wymaga naszej uprzedniej zgody, której udzielamy wyłącznie na piśmie. W związku z tym prosimy o wcześniejszy kontakt z nami w tej sprawie. W przeciwnym wypadku zastrzegamy sobie prawo do podjęcia kroków prawnych.



PROSIMY ZWRÓCIĆ UWAGĘ

Zatrzeza się możliwość zamian technologicznych lub odchyień od wskazanych wymiarów, z zachowaniem dostępnych norm. Produkty oryginalne mogą się w niewielkim stopniu różnić od przedstawionych na zdjęciach. Nie wynika z tego tytułu roszczenie gwarancyjne. Zastrzeza się możliwość błędów w druku. Wyłącza się odpowiedzialność ze strony Q-railing, niezależnie od podstawy prawej, o ile nie istnieje prawny przymus odpowiedzialności. Suma odpowiedzialności ogranicza się w takim wypadku do czystej wartości zamówionych towarów, wyklucza się sumę gwarancyjną przekraczającą tę wartość. Proszę zwrócić uwagę na normy ustawowe, które mogą być różne w poszczególnych krajach. Q-railing nie ponosi odpowiedzialności za przepisy i ustalenia obowiązujące w poszczególnych miejscach montażu.

Obowiązują nasze ogólne warunki handlowe.

© Q-railing. All rights reserved.





THE PREMIUM BRAND IN RAILING SYSTEMS

Q-railing Polska
ul. Kolejowa 57
40-602 Katowice
Polska

T. +48 32 781 85 16
F. +48 32 781 85 24
sales.pl@q-railing.com



Q-RAILING CATALOGUE 2023, PL • LANGUAGE PL • NO CURRENCY